

タカラ換気扇

取扱説明書

VK-251P (引きひも式)

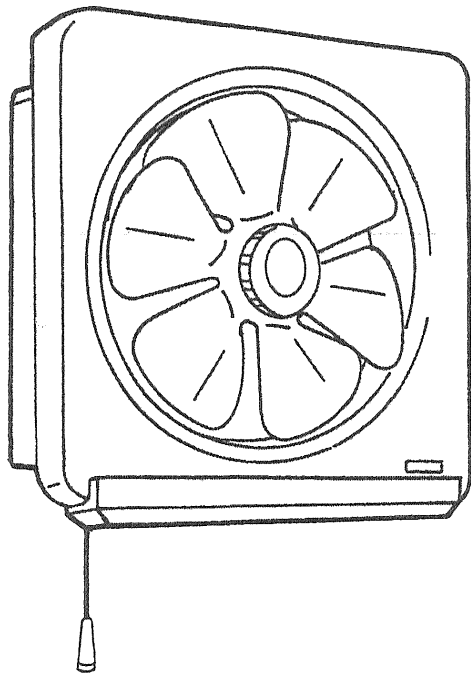

保証書付

もくじ

	ページ
安全上のご注意	1
各部の名称	3
使用方法	3
お手入れのしかた	4
仕様	5
「故障かな?」と思ったら	6
アフターサービス	6
保証書	7





このたびはタカラ換気扇をお買い求めいただき、誠にありがとうございました。
ご使用前にこの取扱説明書をよくお読みの上、正しくお使いください。又、お読みになった後はいつでもご覧になれるところに大切に保管してください。

タカラストANDARD株式会社

1. 安全上のご注意

必ずお守りください

- ご使用前に安全上のご注意をよくお読みの上、正しくお使いください。
- ここに示した注意事項は、安全に関する重大な内容を記載していますので、必ずお守りください。
- 表示と絵文字の意味は次のようになっています。

 警告	誤った取扱いをしたときに、死亡や重傷を負う可能性が想定される内容。		行為の指示(必ずすること) 必ず実行してください。
 注意	誤った取扱いをしたときに、傷害を負う可能性及び物的損害の発生が想定される内容。		禁止行為(してはいけないこと) 絶対にしないでください。

- お読みになった後は、お使いになる方がいつでも見られる所に大切に保管してください。

警告

- 改造はしないでください。
修理技術者以外の人は分解したり修理をしないでください。

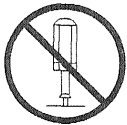

分解禁止

火災、感電、けがの原因となります。
修理はお買い上げの販売店にご相談ください。

- お手入れの際は、必ず電源プラグをコンセントから抜くか分電盤のブレーカを切ってから行ってください。また、ぬれた手で電源プラグを抜き差ししないでください。



電源プラグを
抜く

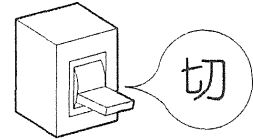

切

感電やけがをすることがあります。

- 水につけたり、水をかけないでください。
(モータ、スイッチ等の電気部品)



禁止

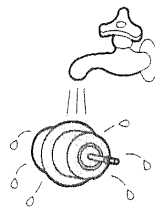

修理はお買い上げの販売店にご相談ください。

- 電源プラグの刃及び刃の取付面にほこりが付着している場合はよくふいてください。



ほこりをとる

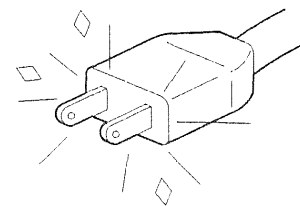

火災の原因になります。

- 異常・故障時には、直ちに使用を中止する。



<異常・故障例>

- ・スイッチを入れても動かない。
- ・電源コードや配線に深いキズがある。
- ・配線を動かすと、通電したりしなかったりする。
- ・焦げくさい臭いがする。
- ・ビリビリと電気を感ずる。
- ・その他、異常を感じる。

そのまま使用すると、発煙・発火、感電、けがをするおそれがあります。

※すぐに電源プラグを抜いて販売店へ点検、修理を依頼する。

⚠ 注意

- 長期間ご使用にならない時は、必ず電源プラグをコンセントから抜くか分電盤のブレーカを切ってください。

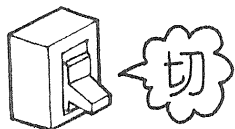

絶縁劣化による感電や漏電火災の原因になります。

- 電源プラグを抜くときは、電源コードを持たずに必ず先端の電源プラグを持って引き抜いてください。

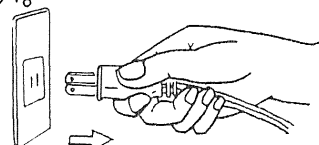

感電やショートして発火することがあります。

- 羽根や部品の取付けは確実に行ってください。

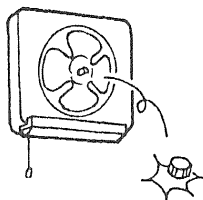

落下によりけがをする恐れがあります。

- 交流100V以外では使用しないでください。

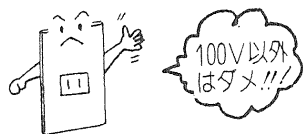

火災、感電の原因となります。

- ガスレンジ、ガス湯沸器使用中は必ず換気扇を運転してください。

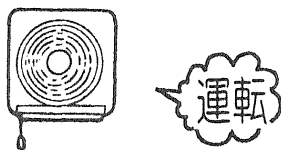

運転させないと本体内の温度が高くなり故障の原因となります。

- 運転中は危険ですから、羽根の中に指や物を入れないでください。

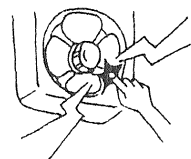

接触禁止

けがをする恐れがあります。

- 清掃時にはゴム手袋などをお使いください。



板金の端などでけがをする恐れがあります。

- 本体に異常な振動が発生した場合、使用しないでください。

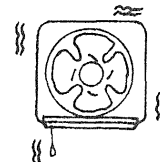

本体、部品の落下によりけがをする恐れがあります。

お願い

- 高温になる使いかたはしないでください。
 - ガスレンジの空だきはしない。
 - 湯沸器の取付けは50cm以上離す。

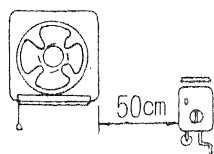

モータ焼損、排ガスによる塗装面のサビ発生の原因となります。

- 誤ってフライパンなどの油に火がついた時は、火を消すと同時に換気扇の運転を停止してください。

停止

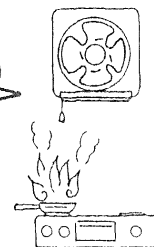

運転していると火の勢いが強くなります。

2. 各部の名称

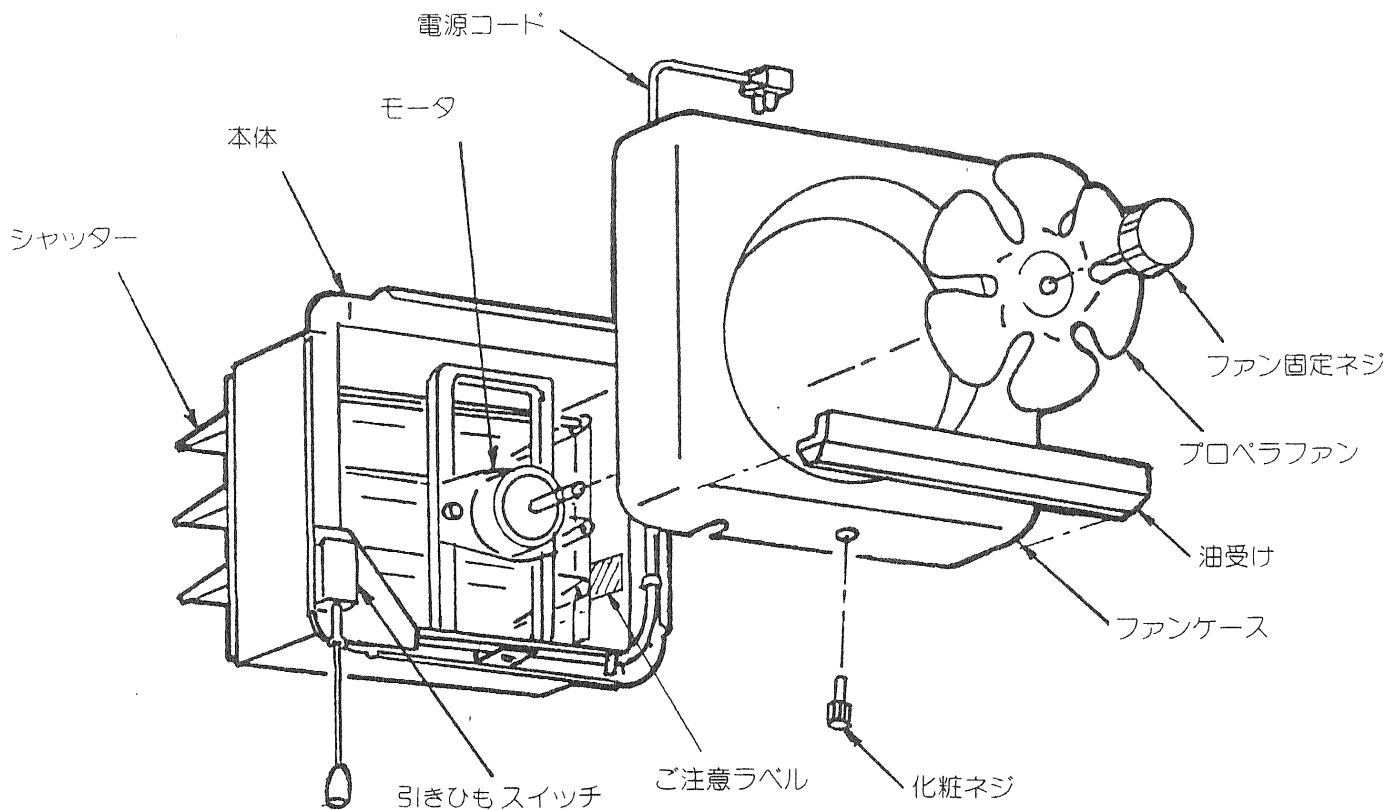

3. 使用方法

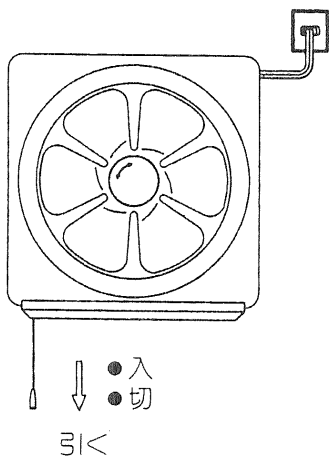

- 電源プラグをコンセントに差し込んでください。
- スイッチの引きひもを引いてください。



入	引きひもを引くとシャッターが開きファンが回転し調理中に出る熱やガスコンロの廃ガスを屋外に排出します。
切	再度引きひもを引くとシャッターが閉じ換気扇の運転を停止します。

スイッチを切ってもファンはすぐに停止しないので手を触れないようご注意ください。

4. お手入れのしかた

いつまでも快適にご使用いただくためには、日頃のお手入れが大切です。

⚠ 注意

	本体のスイッチを切にし、必ず電源プラグをコンセントから抜いてください。感電やけがをする恐れがあります。
	モータ、スイッチ等の電気部品には水をかけないでください。ショート、感電の恐れがあります。また、故障の原因になります。
	掃除のときは、必ずゴム手袋等を着用してください。板金の端などでけがをする恐れがあります。

- 塗装の変質、変色、はがれ等の防止のため、みがき粉、ベンジン、シンナーや、アルカリ性合成洗剤は使用しないでください。
- お手入れには中性洗剤をお使いください。



プロペラファンをはずすには

- ① ファン固定ネジを「ゆるむ」の方向へ回してプロペラファンをはずしてください。

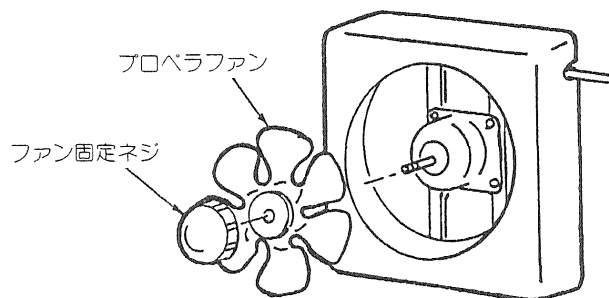

プロペラファンの汚れは

- ① 中性洗剤を溶かしたぬるま湯の中でスポンジなどで、汚れを洗い流してください。

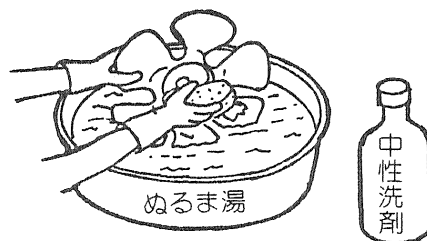

油受けをはずすには

- ① ファンケース下部の化粧ネジをゆるめて、油受けを手前に引き抜いてください。

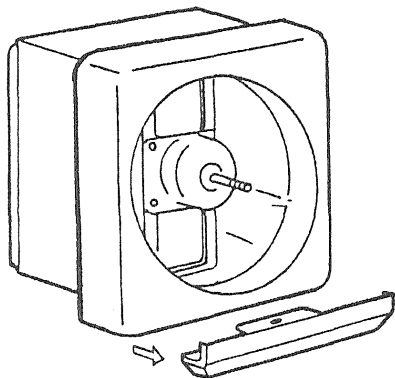

油受けにたまった油は

- ① たまった油は、紙などで吸い取らせて捨ててください。排水口には直接流さないようにしてください。

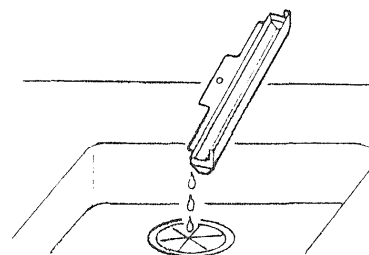

塗装面を傷つけないよう注意してください。

ファンケースをはずすには

- ① 油受けをはずしてからファンケース下部の化粧ネジをはずして、ファンケースを手前に引いてください。

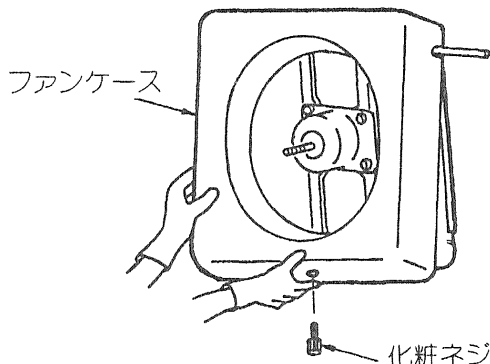

塗装面を傷つけないよう注意してください。

ファンケースの汚れは

- ① 中性洗剤を溶かしたぬるま湯の中でスポンジなどで、汚れを洗い流してください。
- ② 水などがなくなるまでふき取り、乾燥させてください。



換気扇本体のはずしかた

- ① 換気扇の固定ネジ2本をゆるめて、手前に引き出してください。

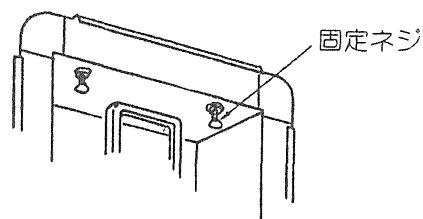

換気扇本体の汚れは

- ① 中性洗剤を染み込ませた布でふき取り、洗剤が残らないよう乾いた布でよくふき取ってください。



換気扇本体のモータ、コンデンサー、引きひもスイッチには、絶対に水をかけないでください。また、分解はしないでください。ショート、感電の恐れがあります。

お手入れ後の組立と点検

- ◎お手入れが終わりましたら、取りはずしと逆の順序で組み立ててください。
- ◎各部品は十分に乾かしてから本体に取り付けてください。
- ◎スイッチの引きひもを引いて運転動作を確認してください。

ファンケースをはめるとき電源コードをかみ込ませないように注意してください。

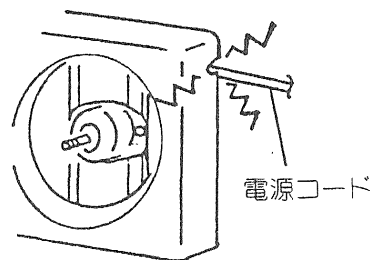

5.仕様

静圧0Pa(0mmH₂O)時の値です。

電 圧	周波数	消費電力(W)	風量(m ³ /h)	騒音(dB)	重 量(kg)
100 (V)	50Hz	34	840	38.0	4.2
	60Hz	36	860	38.0	

6. 故障かな?と思ったら

修理サービスをお申し付けになる前に、次の点をお調べください。

症 状	原 因
運転ボタンを押してもファンが回転しない。	停電ではありませんか。 ご家庭のブレーカやヒューズが切れていませんか。
運転中に異常音や振動がする。	本体にファンが確実に取付けられていますか。

以上のことをお調べになり、それでも具合の悪いときは操作スイッチを切り、電源を抜くか分電盤のブレーカを切り、販売店にご連絡ください。

7. アフターサービス

◆長期使用製品安全表示制度に基づく本体表示について

[本体への表示内容]

※経年劣化により危害の発生が高まるおそれがあることを注意喚起するために電気用品安全法で義務付けられた以下の内容の表示を本体におこなっています。

[設計上の標準使用期間とは]

※運転時間や温湿度など、標準的な使用条件に基づく経年劣化に対して、製造した年から安全上支障なく使用することができる標準的な期間です。

※設計上の標準使用期間は、無償保証期間とは異なります。また、偶発的な故障を保証するものではありません。

●「経年劣化」とは
長期間にわたる使用や放置に伴い生ずる劣化をいいます。



【製造年】 本体に西暦4桁で表示してあります。
【設計上の標準使用期間】 10年
設計上の標準使用期間を超えてお使いいただいた場合は、経年劣化による発火・けが等の事故に至るおそれがあります。

■標準使用条件 日本電機工業会自主基準 HD-116-4 による

環境条件	電 圧	100V	機器の定格電圧による
	周波数	50Hz又は60Hz	
	温 度	20℃	JIS C9603参照
	湿 度	65%	
	設置条件	標準設置	機器の設置説明書による
負荷条件		定格負荷 (換気量)	機器の取扱説明書による
想定時間	1年間の 使用時間	換気時間 2410時間/年 (局所換気)	

愛情点検 長年ご使用のレンジフードファンの点検を!



このような
症状はあり
ませんか

- ・スイッチを入れても回転音が不規則に聞こえたり、回転しない。
- ・運転中に異常音がしたり振動がある。
- ・異臭がする。
- ・その他、異常を感じる。

このような症状のときは、事故防止のためにすぐに電源を切ってから、お買い上げの販売店または工事に点検・修理をご依頼ください。

タカラレンジフードファンのアフターサービスは、お買い求めの販売店へお申し付けください。また、おわかりにならないときは右記フリーダイヤルへご連絡ください。
アフターサービスをお申し付けの際は、次のことをお知らせください。



0120-557-910

受付時間

9:00~18:00

(土日祝、夏期・年末年始休業日を除く)

- ①製品名 レンジフードファン
- ②型式 VK-251P
- ③故障または異常の内容 (できるだけ詳しく)
- ④ご住所、ご氏名、電話番号、道順

補修用部品の 最低保有期間

換気扇の補修用性能部品の最低保有期間は、製造打切後6年です。この期間は経済産業省の指導によるものです。(性能部品とは、その製品の機能を維持するために必要な部品です。)

8.保証書

タカラ換気扇

保証書

品番	VK-251P
----	---------

保証期間	1年間	★お買い上げ日	年 月 日
★お客様	ご住所	〒	
	お名前	様 TEL ()	
★販売店	住所		
	店名	TEL ()	



★印欄に記入のない場合には有効とはなりませんから、必ず記入の有無を確認ください。もし、記入がない場合には直ちにお買い上げの販売店にお申し出ください。
本書は再発行致しませんので紛失しないよう大切に保管してください。

記

本書は、本書記載内容で、無料修理させていただくことをお約束するものです。

- お客様の取扱説明書、本体貼付ラベルなどの注意書による正常な使用状態で、保証期間中に故障した場合にはお買い上げの販売店又はP6に記載のフリーダイヤルへ出張修理をご依頼のうえ、修理に際して、本書をご提示ください。無料修理をさせていただきます。
- なお、保証期間中の修理などアフターサービスについてご不明の場合は、お買い上げの販売店またはP6に記載のフリーダイヤルへご相談ください。
- つきのような場合には保証期間内でも有料修理になります。
 - ご使用上の誤り、および不当な修理や改造による故障および損傷。
 - お買い上げ後の落下や輸送上の故障および損傷。
 - 火災、塩害、ガス害、地震、風水害、落雷、異常電圧およびその他の天災地変による故障及び損傷。
 - 本書の提示がない場合。
 - 本書にお客様名、お買い上げ日、販売店名のない場合、あるいは字句を書きかえられた場合。
 - 一般家庭以外（たとえば業務用など）に使用された場合の故障および損傷。
 - 車両・船舶などに、備品として使用した場合に生ずる故障および損傷。
- 本書は日本国内においてのみ有効です。
This warranty is valid only Japan.
- ご転居の場合は事前にお買い上げの販売店またはP6に記載のフリーダイヤルへお問合せください。
- 離島および離島に準ずる遠隔地へのお出張修理をおこなった場合は、出張に要する実費を申し受けます。

この保証書は、本書に明示した期間、条件のもとにおいて、無料修理をお約束するものです。したがって、この保証書によって保証書を発行している者（保証責任者）、及びそれ以外の事業者に対するお客様の法律上の権利を制限するものではありませんので、保証期間経過後の修理、補修用性能部品の保有期間などについて、詳しくは取扱説明書をご覧ください。なお、ご不明の場合は、お買い上げの販売店またはP6に記載のフリーダイヤルへお問い合わせください。

修理記録	年月日	修理内容	担当者

タカラスタンダード株式会社

本社 〒536-8536 大阪市城東区鳴野東1丁目2番1号
TEL.(06)6962-1531