

TAKARA RANGEHOOD FAN

タカラレンジフードファン

ホーロー整流板付シリーズ

取扱説明書

型 式

保証書付

VNSシリーズ

VNS-754T・904T
VNS-754TD・904TD
VNS-755Y・905Y
VNS-755YD・905YD
VNS-905YDKH
VNS-903KDUH

VNS-754TH・904TH
VNS-754TDH・904TDH
VNS-755YH・905YH
VNS-755YDH・905YDH
VNS-755YDT・905YDT

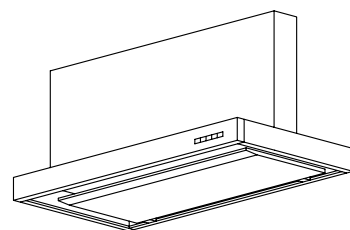

SVNSシリーズ

SVNS-904T L/R
SVNS-904TD L/R
SVNS-904TJ L/R
SVNS-904TDT L/R

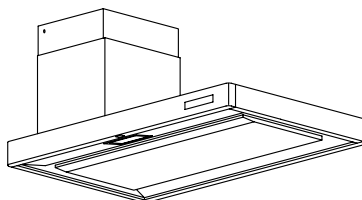

CVNSシリーズ

CVNS-905T
CVNS-905TD
CVNS-905TDT

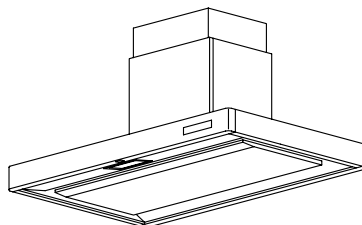

もくじ

1. 安全上のご注意	…… 1	6. お手入れサインの機能	…… 9
2. 各部の名称と仕様	…… 3	7. 故障かな?と思ったら	…… 10
3. リモコンの準備	…… 4	8. アフターサービス	…… 10
4. 使用方法	…… 4	9. 保証書	…… 11
5. お手入れのしかた	…… 6		







このたびはタカラレンジフードファンをお買い求めいただき、まことにありがとうございました。
ご使用前にこの取扱説明書をよくお読みの上、正しくお使いください。また、お読みになった後は
いつでもご覧になれるところに大切に保管してください。

タカラ スタンダード株式会社

1. 安全上のご注意（1）





必ずお守りください

- ご使用前に安全上のご注意をよくお読みの上、正しくお使いください。
- ここに示した注意事項は、安全に関する重大な内容を記載していますので、必ずお守りください。
- 表示と絵文字の意味は次のようになっています。



 警告	誤った取扱いをしたときに、死亡や重傷を負う可能性が想定される内容。	 	行為の指示（必ずすること） 必ず実行してください。
 注意	誤った取扱いをしたときに、傷害を負う可能性及び物的損害の発生が想定される内容。	 	禁止行為（してはいけないこと） 絶対にしないでください。

- お読みになった後は、お使いになる方がいつでも見られる所に大切に保管してください。

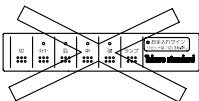
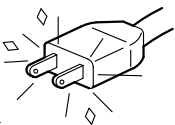
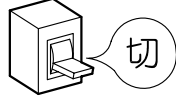
警告

 分解禁止	●改造はしないでください。修理技術者以外の方は分解したり修理をしないでください。 火災、感電、けがの原因となります。修理はお買い上げの販売店にご相談ください。	
 禁止	●電源は交流100V以外では使用しないでください。 交流100V以外の電源を使うと、火災・感電のおそれがあります。	
 水ぬれ禁止	●モータ、スイッチなどの電気部品に水や洗剤をかけたりしないでください。 ショート、感電のおそれがあります。	
	●異常・故障時には、直ちに使用を中止する。 ＜異常・故障例＞ ・スイッチを入れても動かない。 ・電源コードや配線に深いキズがある。 ・配線を動かすと、通電したりしなかったりする。 そのまま使用すると、発煙・発火、感電、けがをするおそれがあります。 ※すぐに電源プラグを抜いて販売店へ点検、修理を依頼する。 ・焦げくさい臭いがする。 ・ビリビリと電気を感じる。 ・その他、異常を感じる。	
 禁止	●ガス漏れのときは、スイッチを入り切りしないでください。 爆発・引火のおそれがあります。	
 電源プラグを抜く	●お手入れの際は、必ず電源プラグをコンセントから抜くか、分電盤のブレーカを切ってください。またはSVNS・CVNS型の場合は、スイッチを「ロック」してください。また、ぬれた手で抜き差し、入り切りしないでください。 感電やけがをするおそれがあります。	
	●電源プラグの刃及び刃の取付面にほこりが付着している場合は、よくふいてください。 火災の原因となります。	
 電源プラグを抜く	●ランプを交換するときは、必ず電源プラグをコンセントから抜くか、分電盤のブレーカを切ってから行ってください。 抜くか切らないで作業をすると、感電することがあります。	

注意

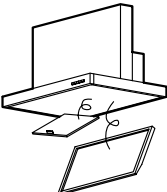
	●羽根や部品の取付は確実に行ってください。 部品の落下により、けがをするおそれがあります。	
 禁止	●指定以外のランプを使用しないでください。 ランプ部分が高温となり、やけどをするおそれがあります。	

1. 安全上のご注意 (2)

必ずお守りください

⚠ 注 意



接触禁止

- 運転中は危険ですから、羽根の中に指や物を入れないでください。けがをするおそれがあります。



禁止

- 本体に異常な振動が発生した場合、使用しないでください。本体、部品の落下により、けがをするおそれがあります。



禁止

- フードの天面部には、ものを載せないでください。フード部の落下及びものの落下により、けがをするおそれがあります。



- 整流板の取付け、取りはずしは確実に行ってください。落下により、けがをするおそれがあります。



- 電源プラグを抜くときは、電源コードを持たずに必ず電源プラグを持って引き抜いてください。感電やショートして発火することがあります。



電源プラグを抜く

- 長期間ご使用にならないときは、必ず電源プラグをコンセントから抜くか、分電盤のブレーカを切ってください。絶縁劣化による感電・漏電火災の原因となります。



- 清掃時には、ゴム手袋などをお使いください。板金の端などで、けがをするおそれがあります。

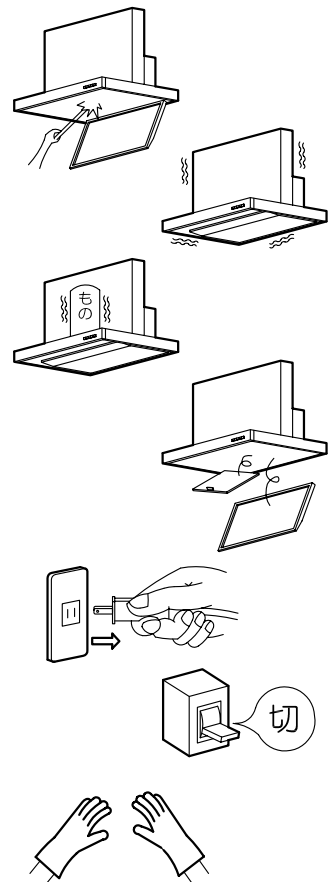

お 願 い

- 高温になる使いかたはしないでください。

- ・ 加熱器具の空だきはしない。
- ・ 湯沸器の取付は50cm以上離す。

モータ焼損、排ガスによる塗装面のサビ発生の原因となります。

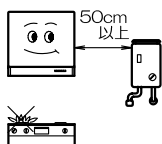

- 誤ってフライパンなどの油に火がついたときは、火を消すと同時にレンジフードファンの運転を停止してください。運転していると火の勢いが強くなります。

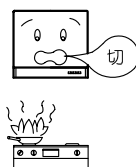

- 台所の全体換気の必要なところは、他の換気扇との併用をおすすめします。

- レンジフードファンにもたれかかったり、ぶら下がったりしないでください。レンジフードファンの破損や変形の原因となります。

- 調理機器を使用するときは、必ずレンジフードファンを運転してください。運転しないとフード内の温度が上がり、製品の損傷や高熱による故障の原因となります。

- IHヒータなど表面がガラスの加熱器具をご使用の場合、お手入れの際はガラス面を保護してください。物が落ちて、ガラスが割れるおそれがあります。

- 空気の入れ口が必要です。効率の良い換気を行うために空気の入れ口を設けてください。空気の入れが不十分ですと換気性能が低下します。

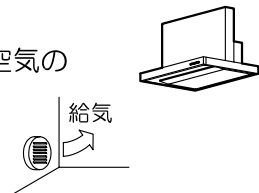

- 吸込み部分に市販の繊維フィルターなどを取付けないでください。レンジフードファンの風量低下につながるほか、火災予防条例上、使用が制限される場合があります。

- キッチン周辺の気温が低いときに使用された場合には、レンジフードファンの表面が結露することがあります。結露した場合は、ふき取って使用してください。

- レンジフードファンご使用時、気流（エアコンなどの風）が直接あたらないようにしてください。気流（エアコンなどの風）の影響を受けると吸込み低下につながる場合があります。

2. 各部の名称と仕様 (1)

整流板は捕集性能を向上させるためのものです。取付けてご使用ください。

■VNS-Tシリーズ

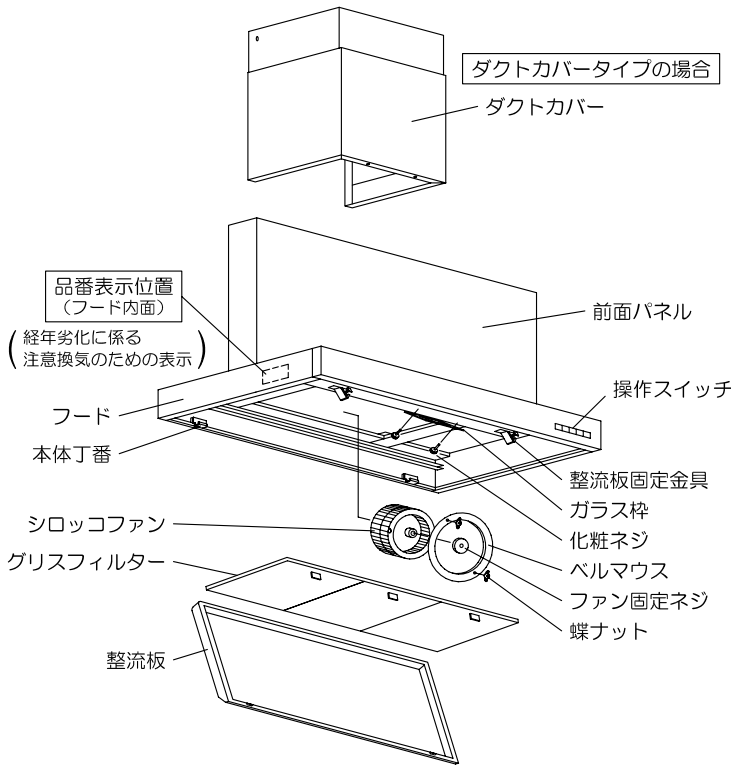

■VNS-Y・Kシリーズ

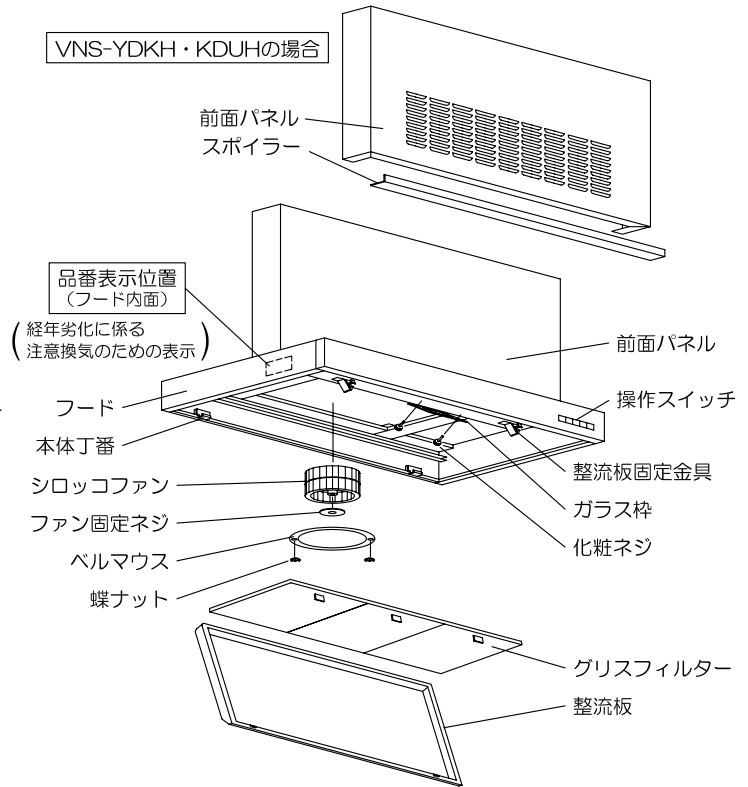

■SVNSシリーズ

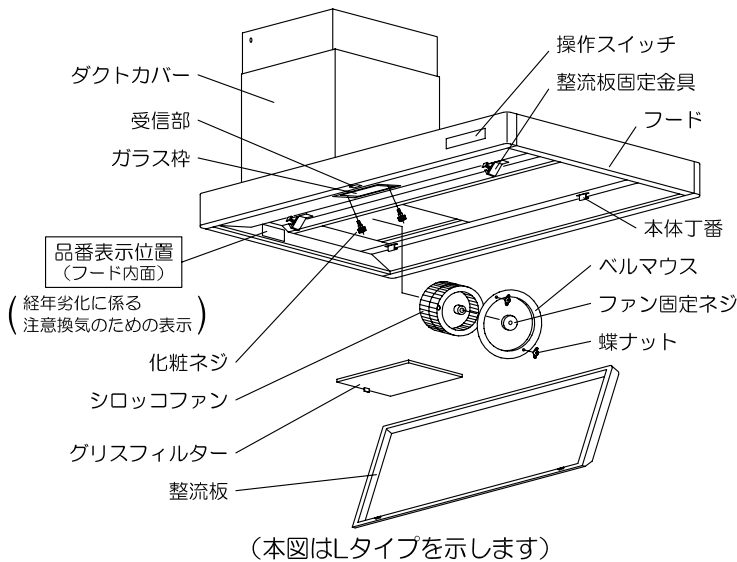

■CVNSシリーズ

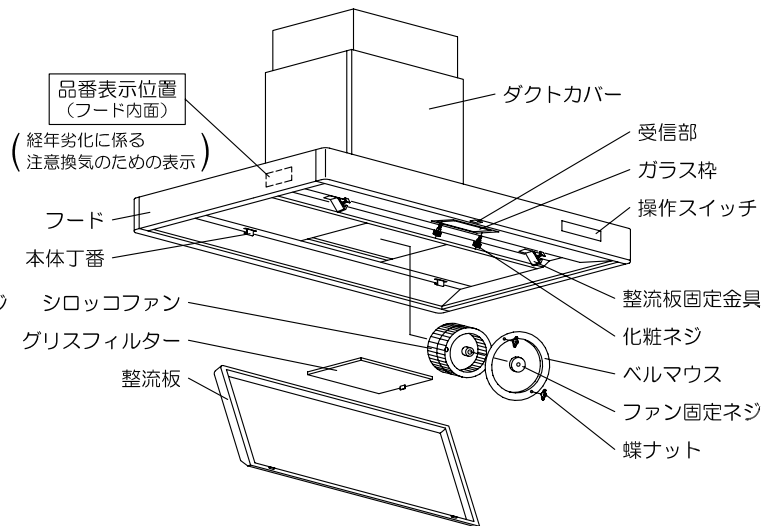

付属のリモコン ・SVNS、CVNS型にはリモコンが付属されています。



SVNS-TJ型以外



SVNS-TJ型

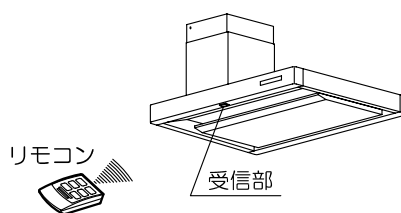

・リモコンにはリモコンホルダーが同梱されていますが、ご使用の際はリモコンを手を持ち、フードの受信部に向けて操作してください。

■質量 (kg)

型式 \ 間口	75cm	90cm
VNS型 (YDKH・KDUH以外)	22	25
VNS-YDKH型	—	35
VNS-KDUH型	—	33
SVNS型	—	31
CVNS型	—	36

2. 各部の名称と仕様 (2)

整流板は捕集性能を向上させるためのものです。取付けてご使用ください。

■VNS-T/TD

定格	風量	消費電力 (W)	風量 (m ³ /h)	騒音 (dB)
100V 50/60Hz	強	103/117	605/589	46/46
	中	51/52	348/331	33/32
	弱	23/23	212/206	23/24

■VNS-TH/TDH

定格	風量	消費電力 (W)	風量 (m ³ /h)	騒音 (dB)
100V 50/60Hz	強	115/129	630/585	47/46
	中	65/67	374/342	35/34
	弱	32/32	226/210	23/24

■VNS-YDKH

定格	風量	消費電力 (W)	排気風量 (m ³ /h)	給気風量 (m ³ /h)	騒音 (dB)
100V 50/60Hz	強	161/191	650/650	335/340	53/52
	中	101/103	400/360	205/195	40/39
	弱	81/80	225/180	205/195	37/36

■VNS-Y/YD/YDT

定格	風量	消費電力 (W)	風量 (m ³ /h)	騒音 (dB)
100V 50/60Hz	強	100/116	580/578	46/46
	中	50/52	342/322	35/33
	弱	23/23	205/198	24/23

■VNS-YH/YDH

定格	風量	消費電力 (W)	風量 (m ³ /h)	騒音 (dB)
100V 50/60Hz	強	107/123	602/580	47/46
	中	66/68	369/333	36/34
	弱	33/32	220/205	26/23

■VNS-KDUH

定格	風量	消費電力 (W)	排気風量 (m ³ /h)	給気風量 (m ³ /h)	騒音 (dB)
100V 50/60Hz	強	213/256	700/713	372/396	53/54
	中	122/128	439/394	288/267	46/43
	弱	63/63	237/221	170/155	33/30

■SVNS-T/TD/TDT L/R

定格	風量	消費電力 (W)	風量 (m ³ /h)	騒音 (dB)
100V 50/60Hz	強	103/117	570/580	46/46
	中	53/53	350/330	33/32
	弱	24/24	210/210	22/21

■SVNS-TJ L/R

定格	風量	消費電力 (W)	風量 (m ³ /h)	騒音 (dB)
100V 50/60Hz	強	103/117	570/580	46/46
	弱	53/53	350/330	33/32
	常時	10/13	121/148	22/21

■CVNS-T/TD/TDT

定格	風量	消費電力 (W)	風量 (m ³ /h)	騒音 (dB)
100V 50/60Hz	強	115/129	570/540	46/46
	中	67/68	350/320	35/33
	弱	34/34	210/190	23/22

※消費電力、風量、騒音の測定はJIS C9603によります。値は静圧0Paのときを示します。設置環境により、実使用の数値とは異なります。レンジフードの使用している部品は、性能向上などのため予告なしに一部変更することがあります。

3. リモコンの準備

■リモコンホルダーの取付方法

取付方法1 マグネットによる取付

1. リモコンホルダーの裏面をよくふき、付属のマグネットの両面テープをはがし、所定の位置に貼付けてください。
2. ホルダーの準備ができましたら、キッチンパネルなどの金属部分に取付けてください。

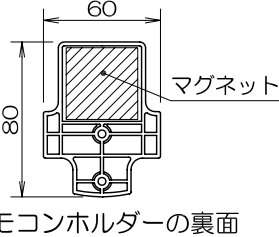

■電池の入れかた

1. 電池カバーをはずす
 - ・矢印の方向にスライドさせて電池カバーをはずしてください。
2. 乾電池を入れる
 - ・乾電池の極性に注意して、乾電池を入れ、電池カバーを元通りに取付けてください。

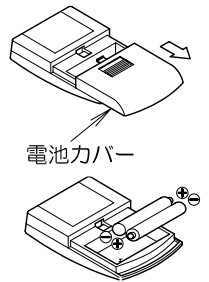

お願い

- ◎リモコンを落としたり、衝撃を加えないでください。
- ◎水の中に落としたり、濡れた手で操作しないでください。
- ◎直射日光の当たる場所、加熱器具など高温になる場所の近くには置かないでください。
- ◎リモコンスイッチの信号が届きにくくなったときは、新しい乾電池に2本とも交換してください。
- ◎乾電池の液漏れによる故障を避けるため、長時間使用しない場合は乾電池を取り出してください。

4. 使用方法 (1)

■操作スイッチ

ご注意

- ◎操作スイッチは一つずつ操作し、複数のスイッチを同時に押さないでください。
- ◎操作スイッチは軽く押すだけで作動します。強く押し過ぎないよう注意してください。

VNS型のスイッチ

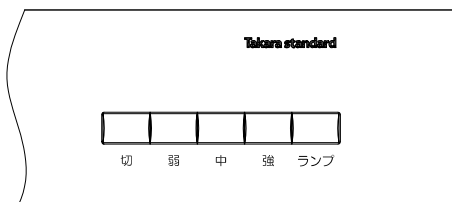

SVNS・CVNS型のスイッチ

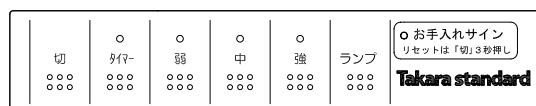

4. 使用方法（2）

スイッチボタンを押してレンジフードファンの運転を選択してください。

- 切スイッチ** レンジフードファンの運転を停止するときに押します。
 - 弱スイッチ** 油煙の少ないときや調理後の換気をするときに押します。
 - 中スイッチ** 通常の運転のときに押します。
 - 強スイッチ** 油煙の多いときや早く換気するときに押します。
 - ランプスイッチ** 照明を点けるときに押します。
押すたびに「点灯/消灯」を繰り返します。
 - タイマースイッチ** レンジフードファンの運転（弱・中・強）を数分後に自動停止させるときに押します。
調理後の熱気やニオイを排出するときなどにお使いください。
レンジフードファン運転中に設定してください。 ※照明はタイマーと連動しません。
- 設定方法**
- ・ 1回押し「受付音（ピッ）」 ⇒タイマーの表示ランプが点滅し約3分後に運転停止
 - ・ 2回押し「受付音（ピピッ）」 ⇒タイマーの表示ランプが点灯し約6分後に運転停止
 - ・ 3回押し「受付音（ピッ）」 ⇒設定解除
- ◎お手入れサインについては取扱説明書のP9『6. お手入れサインの機能』をご覧ください。

常時換気スイッチ SVNS-TJ型のみ対応

住宅の全体換気をするときや、調理時以外もニオイや湿気を換気するときにお使いください。
24時間少しづつ静かに換気することができます。住宅の全体換気としてレンジフードファンを使用する場合、調理時やお手入れ時以外は常に常時換気運転をしてください。

操作方法 常時換気スイッチを押すたびに入/切を繰り返します。

- ・ 常時換気運転を設定（入）する場合 ⇒スイッチを押してください。「受付音（ピッ）」
（常時換気運転開始、常時換気表示ランプ点灯）
- ・ 常時換気運転を解除（切）する場合 ⇒もう一度、スイッチを押してください。
（常時換気運転停止、常時換気表示ランプ消灯） 「受付音（ピー）」



ご注意

常時換気運転中、他の運転スイッチ（弱・強）が押されると、優先的に切り替わります。
そのあと、切スイッチが押されると、自動で常時換気運転に戻ります。
常時換気運転を停止する場合は常時換気スイッチを押して設定を解除してください。
※常時換気運転は「切」および「タイマー」スイッチと連動しません。

スイッチの「ロック」と「ロック解除」の方法（SVNS・CVNS型のみ対応）

※お手入れの際はスイッチロック設定を行ってください。

<スイッチロック設定方法>
運転停止・照明消灯の状態、切とタイマースイッチを同時に押しながら、ランプスイッチを4回押します。
受付音（ピッピーピッ）がして、スイッチがロックされます。
スイッチロック設定中はタイマーとお手入れサインのランプが交互に点灯します。操作スイッチを押しても運転しません。

<スイッチロック解除方法>
スイッチロック解除は、スイッチロック設定と同じ操作を行ってください。
受付音（ピッピーピッ）がして、スイッチロックが解除されます。

SVNS-TJ型の場合

【スイッチプレートのお手入れ時のお願い】

- ◎お手入れは洗剤を使用しないで、水ふきで行ってください。
- ◎洗剤を使用されると、スイッチの動作が不安定になることがあります。
この場合、水を浸した布で洗剤成分を取りのぞき、しばらく待ってからご使用ください。

4. 使用方法 (3)

レンジフードファン連動専用加熱機器と組み合わせてご使用になる場合 (SVNS・CVNS型のみ対応
但しSVNS-TJ型は連動しません)

- ・加熱機器を加熱開始(着火)すると、レンジフードファンは自動的に運転を行います。風量は連動開始時の運転状態により自動で設定されます。(右表参照)
(注)加熱機器の機種によっては、異なる動作をする場合があります。加熱機器の取扱説明書もあわせてご覧ください。
- ・加熱機器を加熱停止(消火)すると、レンジフードファンはそのままの風量で自動的に約3分または約6分で運転を停止します。(タイマー運転については、「タイマースイッチ」の項参照)
- ・レンジフードファンの風量切替および照明の「点灯/消灯」などの操作を加熱機器の操作スイッチで、できる機種もあります。詳しくは、加熱機器の取扱説明書をご覧ください。

レンジフードファンが次の運転状態のとき	加熱開始(点火)すると
停止	中運転
弱運転	
中運転	
強運転	強運転

レンジフードファンが次の運転状態のとき	加熱停止(消火)すると
連続運転中	3分タイマースタート
3分タイマー運転中	3分タイマー再スタート
6分タイマー運転中	6分タイマー再スタート

加熱機器との連動を解除したいとき (工場出荷時は、「連動する」に設定しています。)

切スイッチを押しながら、ランプスイッチを4回押すと確認ブザーが鳴り、[連動する]と[連動しない]が切り替わります。

- ・[連動する]→[連動しない]:「受付音(ピッピーピッ)」
- ・[連動しない]→[連動する]:「受付音(ピッピーピッ)」

切スイッチを押しながら、ランプスイッチを4回押す。

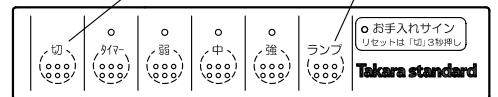

スポイラーの取付位置 VNS-YDKH・KDUH型の場合

スポイラーは給気される風の向きを変えることができます。右図を参考にフードに取付けて、ご使用ください。なお、ご不要のときは取りはずしてご使用ください。

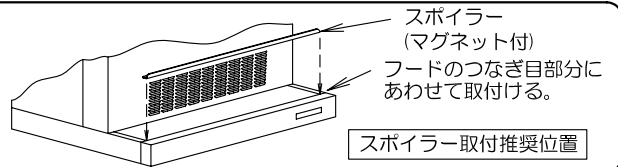

5. お手入れのしかた (1)

■いつまでも快適にご使用いただくためには、日頃のお手入れが大切です。

警告

- お手入れの際は、必ず電源プラグをコンセントから抜くか、分電盤のブレーカを切ってください。またはSVNS型・CVNS型の場合は、スイッチを「ロック」してください。また、ぬれた手で抜き差し、入り切りしないでください。感電やけがをするおそれがあります。
- モータ、スイッチなどの電気部品に水や洗剤をかけたりしないでください。ショート、感電のおそれがあります。

分電盤
切

レンジフード用ブレーカ

注意

- 清掃時には、ゴム手袋などをお使いください。板金の端などで、けがをするおそれがあります。

ご 注 意

- ◎塗装の変質、変色、はがれなどの防止のため、みがき粉、ベンジン、シンナー、酸性洗剤、アルカリ性洗剤、金属タワシなどは使用しないでください。お手入れには中性洗剤をお使いください。
- ◎部品取りはずしの際は、落下させないように注意してください。



お 願 い

- ◎レンジフード用コンセントは前面パネルまたはダクトカバー内側の後壁に設置されています。電源プラグを抜くときは、前面パネルまたはダクトカバーをはずす必要があります。前面パネルまたはダクトカバーのはずしかたはP8をご覧ください。※SVNS型・CVNS型はスイッチを「ロック」することができます。P5をご覧になりスイッチ「ロック」してください。
- ◎グリスフィルターに油やほこりなどが付着しますと、風量低下や異常音発生の原因となります。約1ヶ月に1度を目安として掃除してください。

5. お手入れのしかた (2)

■整流板の開けかた、はずしかた

ご 注 意

- ◎調理後は整流板が熱くなっている場合がありますので、注意してください。
- ◎整流板は重量があります。整流板の取付け・取りはずしの際、落下させないように注意してください。
- ◎整流板を開けるときは、途中で手を放さないでください。壁面にあたり壁面や整流板を傷めることがあります。
- ◎整流板に取付いている金具などを掃除する際は、ゴム手袋などを必ず着用してください。

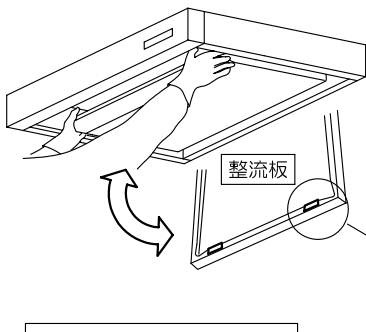

整流板の開けかた

1. 図のように両手で整流板をしっかり支えます。
2. 指で固定金具のレバーを下げます。
●整流板の金具が固定金具からはずれます。
3. 整流板を両手で支えたまま、後側へゆっくり下げます。

※整流板の金具は、はずさないでください。整流板の金具を掃除する際は、金具の端面に注意してください。

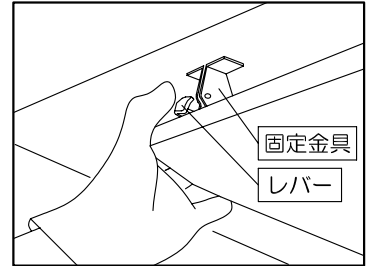

整流板のはずしかた

- 下図のように整流板を本体丁番からはずしてください。本体丁番のネジは、はずさないでください。

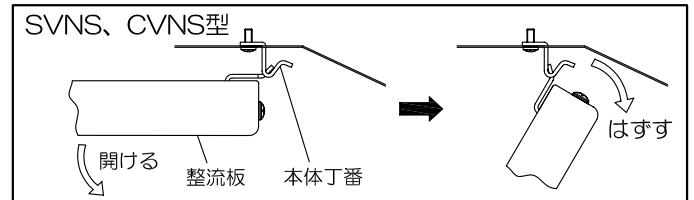
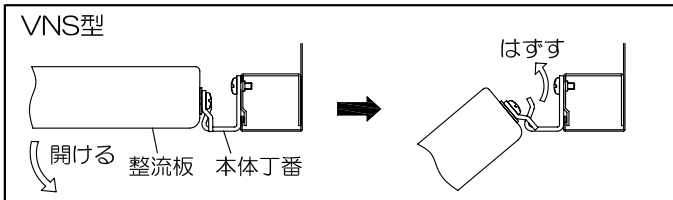

■整流板の閉めかた

- 固定金具に向かって整流板をゆっくり押し上げます。

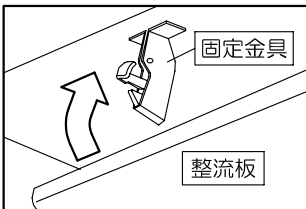

※整流板を閉めた後、確実に固定金具に掛かっているか、整流板の中央を片手で持ち、軽く下へ引張り、はずれないことを確認してください。

■整流板の汚れは

- 中性洗剤を浸した布で汚れをふき取り、洗剤が残らないように十分にふき取ってください。

■グリスフィルターの汚れは

- 中性洗剤を溶かしたぬるま湯の中に浸しておいてから、樹脂製タワシで汚れを落としてください。(中性洗剤以外では変色する場合があります。)
- 水分をよくふき取ってから、取付けてください。

■グリスフィルターをはずすには

ご 注 意

- ◎取りはずす際は、グリスフィルターに手をそえて、落とさないように注意してください。

- グリスフィルターはつまみを持って、矢印の向きに押すようにして、つまみ側の溝からはずしてください。

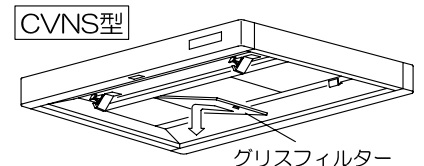
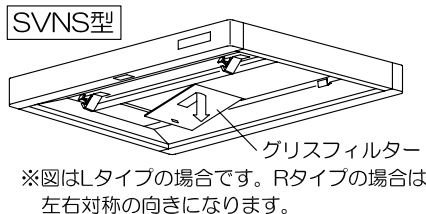
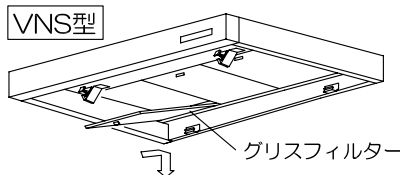

※図はLタイプの場合です。Rタイプの場合は左右対称の向きになります。

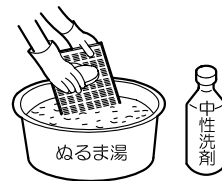

ご 注 意

- ◎グリスフィルターは変形しやすいものですから、取扱いには十分に注意してください。

■本体、フードの汚れは

ご 注 意

- ◎モータ、スイッチなどの電気部品に水や洗剤をかけたりしないでください。

- 中性洗剤を浸した布で汚れをふき取り、洗剤が残らないように乾いた布でよくふき取ってください。

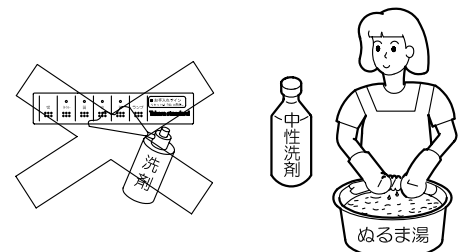

5. お手入れのしかた (3)

■ シロッコファンをはずすには

ご 注 意

◎シロッコファンをはずす際、落下させないように注意してください。落下により、けがをするおそれがあります。

1. ベルマウスの蝶ナットをはずしてください。
※VNS-KDUH型はベルマウスの蝶ネジをはずしてください。
2. ファン固定ネジを「Unlock」の方向へ回してください。
3. シロッコファンを下方に引き抜いてください。

※VNS-KDUH型の右排気タイプの場合は、シロッコファンを手前に傾けて引出し、取りはずしてください。

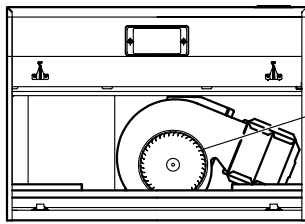

右排気タイプ 製品下面

(整流板、グリスフィルターをはずした状態)

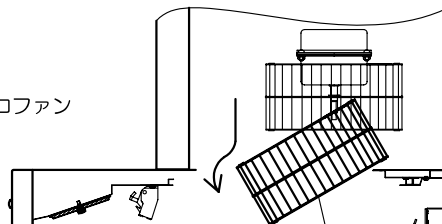

シロッコファン

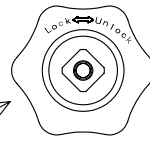

ファン固定ネジ

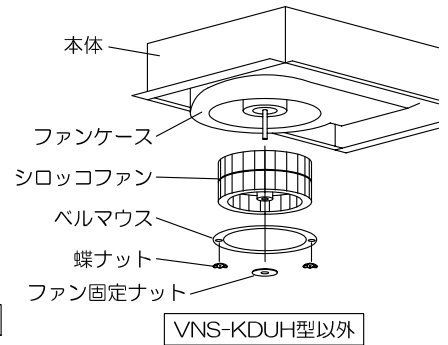

VNS-KDUH型以外

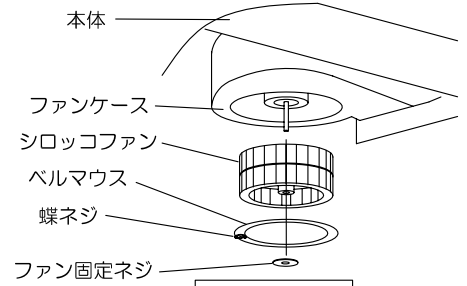

VNS-KDUH型

シロッコファンを取付ける場合の注意点

- シロッコファンは、モータ軸のDカット部にファンボスの平らな部分（または止めネジの部分）を合わせて、差し込んでください。

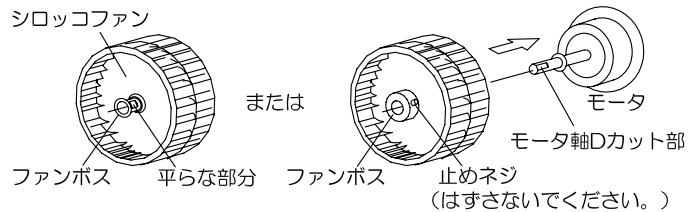

(はずさないでください。)

ベルマウスの取付け方 (VNS-KDUH型)

1. 図のようにベルマウスの切欠き部分をファンケースのツメにあわせて取付けてください。
2. もう一方のツメにベルマウスを差込んで、蝶ネジをまわして固定してください。

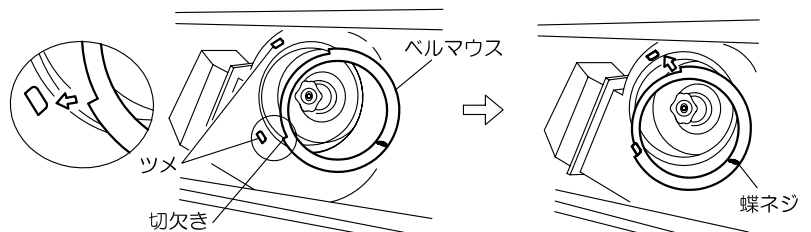

■ シロッコファンの汚れは

ご 注 意

◎ゴム手袋などを必ず着用してください。板金の端などに注意してください。

- 中性洗剤を溶かしたぬるま湯の中で、樹脂製タワシなどで汚れを洗い流してください。
- 水分をよくふき取ってから、取付けてください。
※ファンの羽根に金具（回転のバランス用）が付いている場合があります。絶対にはずさないでください。はずすと異常や故障の原因となります。

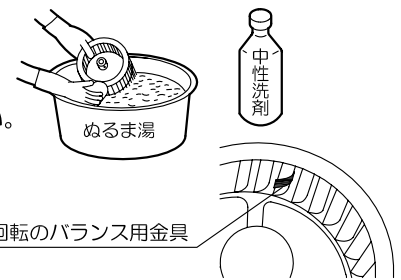

■ 前面パネル・ダクトカバーの汚れは

- 中性洗剤を浸した布で汚れをふき取り、洗剤が残らないように十分にふき取ってください。

■ 前面パネル・ダクトカバーをはずすには (VNS型)

ご 注 意

◎前面パネル・ダクトカバーはかなりの重量がありますので、取扱いには十分注意してください。
◎レンジフードファンの電源プラグを抜くとき以外は、はずす必要はありません。お手入れの際に電源を切る場合は、分電盤のレンジフードファン用ブレーカを切ることをお勧めします。（前面パネル・ダクトカバーは大きく、重いため。）

前面パネルのはずしかた

1. フード内側より、前幕止め金具を止めているネジを、少しゆるめてください。
2. 前面パネルを手前に引いて、はずしてください。
●前面パネルの取付は、設置説明書をご覧になって確実に行ってください。

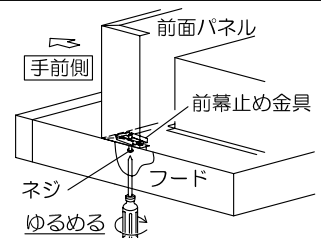

5. お手入れのしかた（4）

ダクトカバーのはずしかた

- ダクトカバー上部の止めているネジをはずしてください。（左右2箇所）
●ダクト上部を手で支えながらネジをはずし、ゆっくり下へスライドさせてください。
- フード内側よりダクトカバー下部を止めているネジをはずしてください。（左右2箇所）

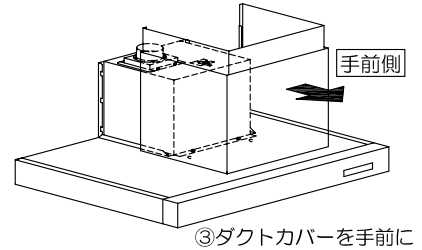
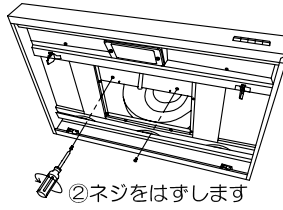
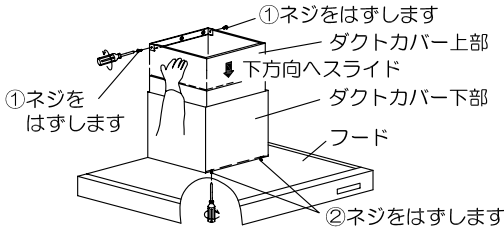

- ダクトカバーを手前に引いてください。
●ダクトカバー下部でフード上部を傷つけないように注意してください。
●ダクトカバーの取付は、設置説明書をご覧ください。

ランプの取替えは

- 2本の化粧ネジをはずして、ガラス枠をはずしてください。
- LED電球をはずしてください。

指定交換部品
LED電球
LDA7L形
(口金：E17)

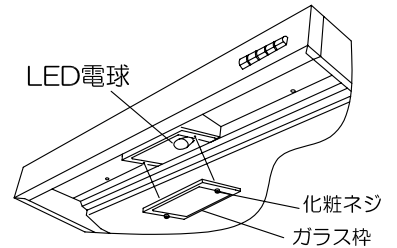

お手入れ後の組立と点検

- お手入れが終わりましたら、取りはずしと逆の順序で組立してください。
- 各部品は十分に乾燥させてから、本体に取付けてください。
- SVNS、CVNS型の場合は、スイッチの「ロック」を解除してください。解除方法はP5をご覧ください。
- 操作スイッチの各スイッチを押して、運転動作を確認してください。

6. お手入れサインの機能

SVNS、CVNS型

- 使用方法 ●グリスフィルターのお掃除時期をお知らせする機能があります。いつまでも快適にご使用いただくために、お手入れサインを目安にいただき、定期的にお手入れしてください。

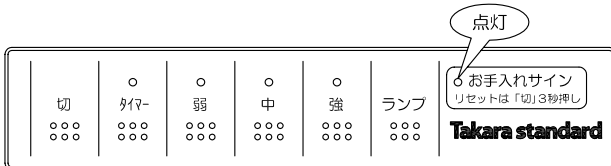

◎スイッチプレートに軽くタッチするだけで動作します。

- グリスフィルターのお掃除時期がきたら、お手入れサインの表示ランプが点灯します。
- グリスフィルターをお掃除してください。
●お掃除はP6～P9（お手入れのしかた）の内容に従ってください。フード内側の汚れも同時にふき取ってください。
- お掃除後、切スイッチを3秒間押し、表示ランプを消灯させてください。

お願い

- ◎お手入れサインはレンジフードファンの使用時間と使用回数から算出して出します。初期設定（工場出荷時）は標準設定（約30日）になっています。
- ◎レンジフードファンの使用条件により、グリスフィルターの汚れの進み方はご家庭ごとで異なります。お手入れサインが早かったり、遅かったりする場合は期間設定を変更してください。
- ◎コンセントを抜いたり、電源ブレーカを切ったり、停電があった場合、設定は初期設定に戻ります。期間設定を変更していたら、設定し直してください。

お手入れサインの期間設定を変更する場合

- レンジフードファンの運転を停止してください。
- 切スイッチを15秒間押ししてください。
●タイマー表示ランプが点滅し、設定モードが開始します。
→受付音（ピッピッピッ）
●切スイッチから指を離すと、設定モードが終了しますので、押し続けてください。
- 切スイッチを押しながら、タイマースイッチを1回ずつ押し、期間設定を変更してください。
●タイマースイッチを1回押すごとに、下のように期間設定が順番に変更します。同時に、お手入れサインの表示ランプの点滅回数も変更します。

期間設定 (目安)	標準 (30日)	やや長め (45日)	長め (60日)	設定無し	短め (20日)
お手入れサインの表示ランプ点滅回数	2回	3回	4回	0(消灯)	1回

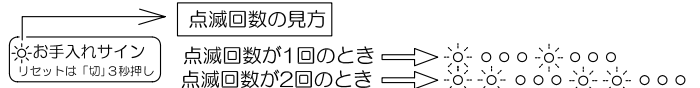

- 期間設定を変更したら、切スイッチから指を離してください。
●タイマーとお手入れサインの表示ランプが消灯し、設定モードが終了します。⇒「受付音（ピッピッピッ）」

期間設定を確認する場合

- 切スイッチを15秒間押し、設定モードを開始してください。
- お手入れサインの表示ランプ点滅回数で設定を確認してください。
- 確認できたら、切スイッチから指を離して、設定モードを終了してください。

7. 故障かな?と思ったら

修理サービスをお申し付けになる前に、次の点をお調べください。

症 状	原 因
操作スイッチを押しても運転しない。	停電ではありませんか。ご家庭のブレーカやヒューズが切れていませんか。SVNS、CVNS型の場合は、操作スイッチがロック状態になっていませんか。
運転中に異常音や振動がする。	本体に前面パネル、ダクトカバー、フード、グリスフィルター、ファン、ガラス枠などが確実に取付けられていますか。
ランプスイッチを押しても点灯しない。	LED電球が切れていませんか。 交換部品はP9をご覧ください SVNS、CVNS型の場合は、操作スイッチがロック状態になっていませんか。
換気風量が少ない。	グリスフィルターが汚れていませんか。 空気の取入れ口は十分に確保できていますか。
リモコンを操作してもレンジフードファンが動かない。 (SVNS、CVNS型のみ)	リモコンの送信部、本体の受信部が汚れていませんか。 乾電池が古くなっていませんか。 操作スイッチがロック状態になっていませんか。
レンジフードファン連動専用加熱機器と連動しない。(SVNS、CVNS型のみ)	「連動しない」設定になっていませんか。 操作スイッチがロック状態になっていませんか。

以上のことをお調べになり、それでも具合の悪いときは、操作スイッチを切り、電源プラグを抜くか分電盤のブレーカを切り、販売店にご連絡ください。

8. アフターサービス

◆長期使用製品安全表示制度に基づく本体表示について

[本体への表示内容]

※経年劣化により危害の発生が高まるおそれがあることを注意喚起するために電気用品安全法で義務付けられた以下の内容の表示を本体に行っています。

	【製造年】 本体に西暦4桁で表示してあります。
	【設計上の標準使用期間】 10年 設計上の標準使用期間を超えてお使いいただいた場合は、経年劣化による発火・けが等の事故に至るおそれがあります。

[設計上の標準使用期間とは]

※運転時間や温湿度など、標準的な使用条件に基づく経年劣化に対して、製造した年から安全上支障なく使用することができる標準的な期間です。

※設計上の標準使用期間は、無償保証期間とは異なります。また、偶発的な故障を保証するものではありません。

●「経年劣化」とは
長期間にわたる使用や放置に伴い生ずる劣化をいいます。

■標準使用条件 日本工業規格 JIS C9921-2 による

環境条件	電 圧	100V	機器の定格電圧による
	周波数	50Hz又は60Hz	
	温 度	20℃	JIS C9603参照
	湿 度	65%	
	設置条件	標準設置	機器の設置説明書による
負荷条件		定格負荷(換気量)	機器の取扱説明書による
想定時間	1年間の使用時間	換気時間 8760時間/年(常時換気) 2410時間/年(局所換気)	

愛情点検 長年ご使用のレンジフードファンの点検を!

	<p>このような症状はありませんか</p> <ul style="list-style-type: none"> ・スイッチを入れても回転音が不規則に聞こえたり、回転しない。 ・運転中に異常音がしたり振動がある。 ・異臭がする。 ・その他、異常を感じる。 	▶	<p>このような症状のときは、事故防止のためにすぐに電源を切ってから、お買い上げの販売店または工事店に点検・修理をご依頼ください。</p>
---	---	---	---

タカラレンジフードファンのアフターサービスは、お買い求めの販売店へお申し付けください。また、おわかりにならないときは右記フリーダイヤルへご連絡ください。

☎ 0120-557-910
受付時間 9:00~18:00 (土日祝、夏期・年末年始休業日を除く)

アフターサービスをお申し付けの際は、次のことをお知らせください。

- ①製品名(レンジフードファン) ②型式 ③故障または異常の内容(できるだけ詳しく) ④ご住所、ご氏名、電話番号、道順

補修用部品の最低保有期間	換気扇の補修用性能部品の最低保有期間は、製造打ち切り後6年です。この期間は経済産業省の指導によるものです。(性能部品とは、その製品の機能を維持するために必要な部品です。)
---------------------	---

9. 保証書

レンジフード

保証書

品番			
保証期間	1年間	★お買い上げ日	年 月 日
★ お 客 様	ご住所	〒	
	お名前	様 TEL ()	
★ 販 売 店	住 所		
	店 名	TEL ()	



★印欄に記入のない場合には有効とはなりませんから、必ず記入の有無をご確認ください。もし、記入がない場合には直ちにお買い上げの販売店にお申し出ください。
本書は再発行致しませんので紛失しないよう大切に保管してください。

記

本書は、本書記載内容で、無料修理させていただくことをお約束するものです。

- 取扱説明書、本体貼付ラベルなどの注意書による正常な使用状態で、保証期間内に故障した場合には、お買い上げの販売店またはP10に記載のフリーダイヤルへ出張修理をご依頼のうえ、修理に際して、本書をご提示ください。
- ご転居の場合の修理ご依頼先は、お買い上げの販売店またはP10に記載のフリーダイヤルへご相談ください。
- 保証期間内でも次の場合には有料修理になります。
 - 一般家庭以外（例えば車両、船舶への搭載、業務用など）に使用された場合の故障及び損傷。
 - 使用上の誤り及び不当な修理や改造による故障及び損傷。
 - 鉄粉などによるもらいサビ、及び水滴の放置などによる汚れの付着、損傷。
 - メーカーが定める設置説明書に基づかない設置、専門業者以外による移動、分解などに起因する不具合。
 - お取付後の移設、輸送、落下などによる故障及び損傷。
 - 建築躯体の変形など製品以外の不具合に起因する不具合、塗装の色あせなどの経年変化または使用に伴う摩耗などにより生じる外観上の現象。
 - 海岸付近、温泉地などの地域における腐食性空気環境に起因する不具合。
 - ねずみ、昆虫などの動物の行為に起因する不具合。
 - 火災、爆発事故、落雷、地震、洪水、津波など天地異変または戦争、暴動など破壊行為による不具合。
 - 消耗部品の消耗に起因する不具合。
 - 異常電圧、指定外の使用電圧（電圧、周波数）などによる故障及び損傷。
 - 本書の提示がない場合。
 - 本書にお客様名、販売店名、お買い上げ日の記入のない場合、あるいは字句を書き換えられた場合。
 - 離島または離島に準じる遠隔地へ出張修理を行なう場合の出張に要する実費。
- 本書は日本国内においてのみ有効です。（This warranty is valid only Japan.）
- 本書は再発行いたしませんので大切に保管してください。

お客様へ
この保証書は、本書に明示した期間、条件のもとにおいて、無料修理をお約束するものです。したがって、この保証書によって保証書を発行している者（保証責任者）、及びそれ以外の事業者に対するお客様の法律上の権利を制限するものではありませんので、保証期間経過後の修理、補修用性能部品の保有期間などについて、詳しくは取扱説明書をご覧ください。なお、ご不明の場合は、お買い上げの販売店またはP10に記載のフリーダイヤルへお問い合わせください。

修理記録	年 月 日	修 理 内 容	担 当 者

タカラ スタンダード株式会社

本社 〒536-8536 大阪市城東区鳴野東1丁目2番1号
TEL (06)6962-1531