

TAKARA RANGEHOOD FAN

タカラレンジフードファン

ホーロー整流板付シリーズ

取扱説明書

型 式

保証書付

VRN・VRSシリーズ

VRN-757・907

VRS-754・904

VMRシリーズ

VMR-603RC・753RC・903RC

VMR-602・752・902

VMHシリーズ

VMH-602A□・752A□・902A□

VMH-602□・752□・902□

VMH-602RC□・752RC□・902RC□

VMH-602BD□・752BD□・902BD□

※□はL、Rが入る

VUSシリーズ

VUS-603AD・753AD・903AD

VUS-603AJ・753AJ・903AJ

VUS-603・753・903

VUS-603BD・753BD・903BD

VUS-603J・753J・903J

VUS-603H・753H・903H

もくじ

1. 安全上のご注意 1	6. リモコンのご使用前準備 9
2. 各部の名称と仕様 3	7. 故障かな?と思ったら 10
3. 使用方法 4	8. アフターサービス 10
4. お手入れのしかた 5	9. 保証書 11
5. お手入れサインの機能 9		





このたびはタカラレンジフードファンをお買い求めいただき、まことにありがとうございました。
ご使用前にこの取扱説明書をよくお読みの上、正しくお使いください。また、お読みになった後は
いつでもご覧になれるところに大切に保管してください。

タカラ スタンダード株式会社

1. 安全上のご注意（1）

必ずお守りください

- ご使用前に安全上のご注意をよくお読みの上、正しくお使いください。
- ここに示した注意事項は、安全に関する重大な内容を記載していますので、必ずお守りください。
- 表示と絵文字の意味は次のようになっています。

 警告	誤った取扱いをしたときに、死亡や重傷を負う可能性が想定される内容。		行為の指示（必ずすること）必ず実行してください。
 注意	誤った取扱いをしたときに、傷害を負う可能性及び物的損害の発生が想定される内容。		禁止行為（してはいけないこと）絶対にしないでください。

- お読みになった後は、お使いになる方がいつでも見られる所に大切に保管してください。

警告

●改造はしないでください。
修理技術者以外の人は分解したり修理をしないでください。

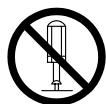

分解禁止

火災、感電、けがの原因となります。



禁止

ショート、感電のおそれがあります。



入り切り禁止



爆発・引火のおそれがあります。

●ガス漏れのときは、スイッチを入れたり切ったりしないでください。

●お手入れの際は、必ず電源プラグをコンセントから抜くか、分電盤のブレーカを切ってから行なってください。また、ぬれた手で電源プラグを抜き差ししないでください。



電源プラグを抜く

感電やけがをすることがあります。

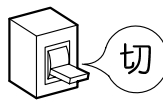

切

●電源プラグの刃及び刃の取付面にほこりが付着している場合はよくふいてください。



火災の原因になります。

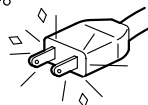

●電源は交流100Vを使用してください。



交流100V使用

交流100V以外の電源を使うと、火災・感電のおそれがあります。

●異常・故障時には、直ちに使用を中止する。

<異常・故障例>

- ・スイッチを入れても動かない。
- ・電源コードや配線に深いキズがある。
- ・配線を動かすと、通電したりしなかったりする。
- ・焦げくさい臭いがする。
- ・ビリビリと電気を感じる。
- ・その他、異常を感じる。



そのまま使用すると、発煙・発火、感電、けがをすることがあります。
※すぐ電源プラグを抜いて販売店へ点検、修理を依頼する。

注意

●電源プラグを抜くときは、電源コードを持たずに必ず先端の電源プラグを持って引き抜いてください。

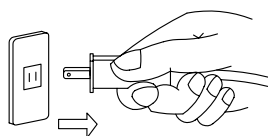

感電やショートして発火することがあります。

●羽根や部品の取付けは確実に行なってください。

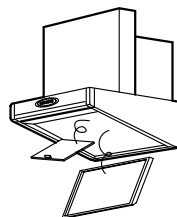

落下により、けがをすることがあります。

●運転中は危険ですから、羽根の中に指や物を入れないでください。

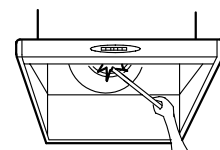

接触禁止

けがをすることがあります。

1. 安全上のご注意（2）

必ずお守りください

⚠ 注 意

- 加熱器具使用中は必ずレンジフードファンを運転してください。

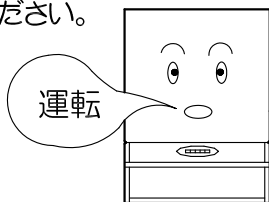

運転しませんと、本体内の温度が高くなり故障の原因となります。

- 本体に異常な振動が発生した場合、使用しないでください。

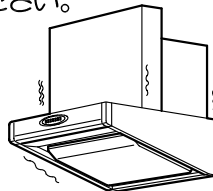

禁止

本体、部品の落下により、けがをするおそれがあります。

- 整流板の取付け、取りはずしは確実に行ってください。

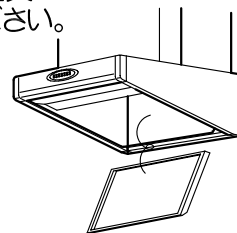

落下により、けがをするおそれがあります。

- 清掃時には、ゴム手袋などをお使いください。



板金の端などで、けがをするおそれがあります。

- フードの天面部には重量のあるもの、不安定なもの、可燃物などは載せないでください。

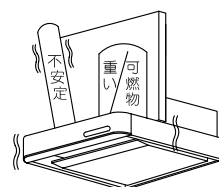

禁止

フード部の落下およびものの落下により、けがをするおそれがあります。

お 願 い

- 高温になる使いかたはしないでください。
 - 加熱器具の空だきはしない。
 - 湯沸器の取付けは50cm以上離す。

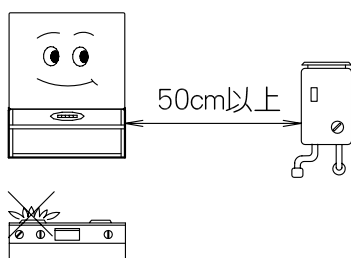

モータ焼損、排ガスによる塗装面のサビ発生の原因となります。

- 誤ってフライパンなどの油に火がついたときは、火を消すと同時にレンジフードファンの運転を停止してください。

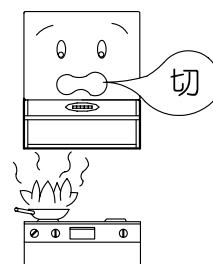

運転していると火の勢が強くなります。

- 台所の全体換気の必要なところは、他の換気扇との併用をおすすめします。

- 吸い込み部分に市販の繊維フィルターなどを取付けないでください。レンジフードファンの風量低下につながるほか、火災予防条例上、使用が制限される場合があります。

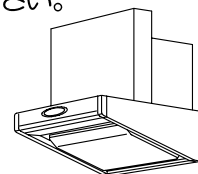

- IHヒータなど表面がガラスの加熱器具をご使用の場合、お手入れの際はガラス面を保護してください。物が落ちて、ガラスが割れるおそれがあります。

2. 各部の名称と仕様

整流板は捕集性能を向上させるためのものです。取付けてご使用ください。

■型式はフード内側に貼付してある本体表示で確認してください。図は排気金具が風圧シャッターの例です。

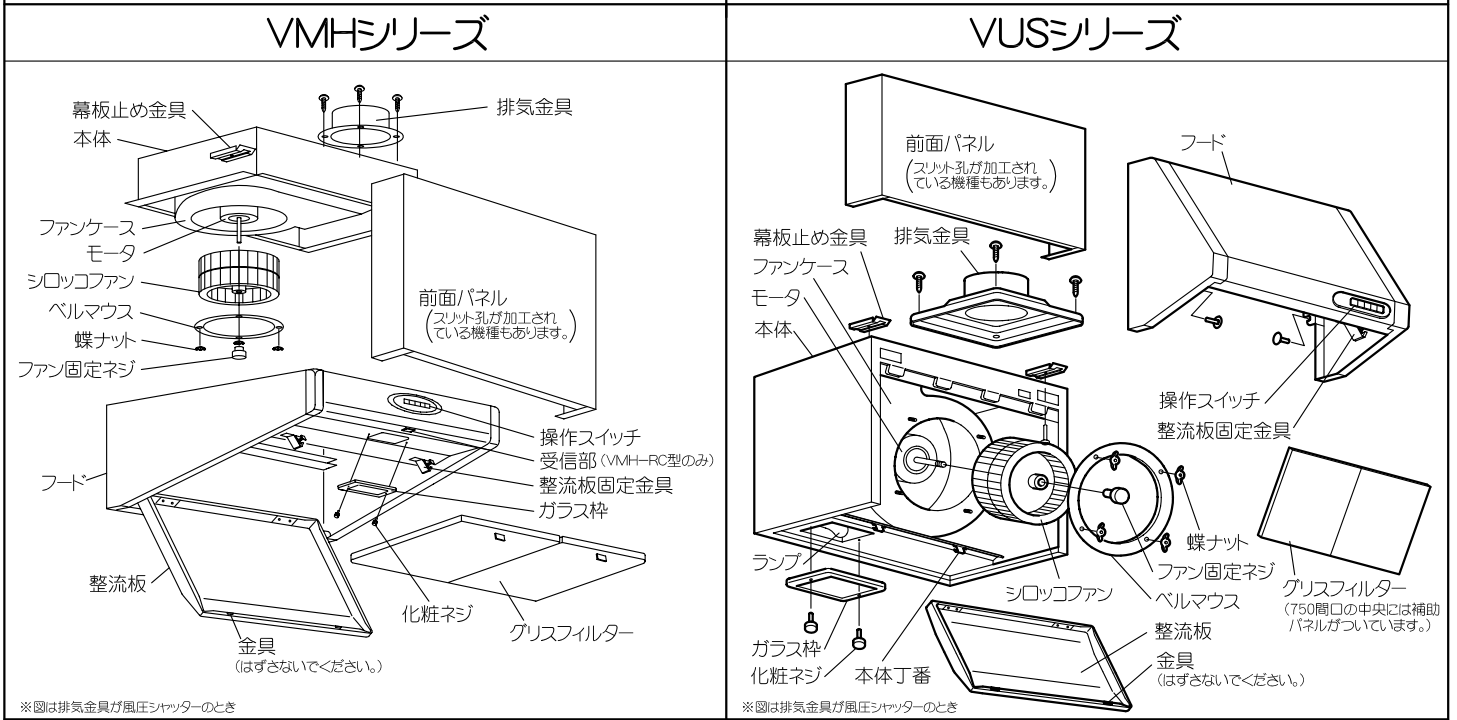
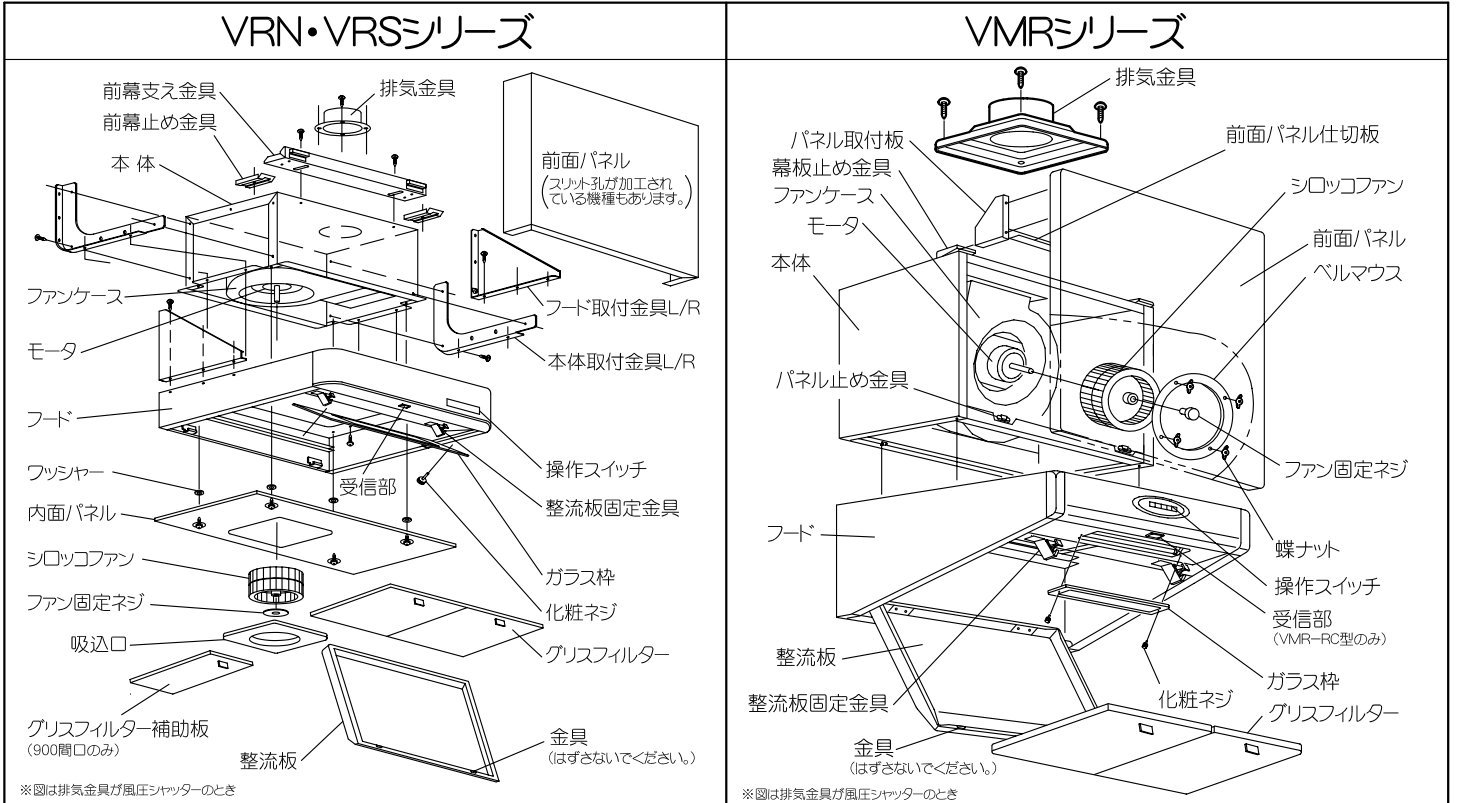

■VRN・VRS

定格	風量調整	消費電力 (W)	風量 (m³/h)	騒音 (dB)
100V 50/60Hz	強	96/112	570/535	46.5/46
	中	62/65	360/330	37.5/35
	弱	30/30	210/195	27/27

■VMR-RC/VUS-AJ/VUS-J

定格	風量調整	消費電力 (W)	風量 (m³/h)	騒音 (dB)
100V 50/60Hz	強	87/97	600/565	43/42
	中	58/57	325/300	31/30
	弱	10/13	130/155	24/25

■VUS-H

定格	風量調整	消費電力 (W)	風量 (m³/h)	騒音 (dB)
100V 50/60Hz	強	97/107	630/590	44/43
	中	51/53	390/360	32/31
	弱	25/26	245/230	27/27

■VMR/VUS/VUS-AD/VUS-BD

定格	風量調整	消費電力 (W)	風量 (m³/h)	騒音 (dB)
100V 50/60Hz	強	87/97	600/565	43/42
	中	58/57	325/300	31/30
	弱	45/42	220/210	27/27

■VMH-A/VMH/VMH-RC/VMH-BD

定格	風量調整	消費電力 (W)	風量 (m³/h)	騒音 (dB)
100V 50/60Hz	強	100/105	540/520	45/44
	中	66/64	310/290	32/30
	弱	51/49	200/180	27/27

■重量 (kg)

型式 \ 間口	600	750	900
VRN・VRSシリーズ	-	28	31
VMRシリーズ	20	25	30
VMHシリーズ	18	21	24
VUSシリーズ	16	18	20

※消費電力、風量、騒音の測定はJIS C9603によります。値は静圧0Paのときを示します。設置環境により、実使用の数値とは異なります。レンジフードの使用している部品は、性能向上などのため予告なしに一部変更することがあります。

3. 使用方法

操作スイッチ スイッチボタンを押してレンジフードの運転を選択してください。

VRN・VRS型の場合

- ◎スイッチプレートに軽くタッチするだけで動作します。
- ◎受付音(ピッ)は切とタイマースイッチを同時に5秒間タッチして、解除⇒設定することができます。(リモコンでは操作できません。)
- ◎お手入れサインの機能は9頁をご覧ください。

お願い【スイッチプレートのお手入れについて】

- ◎お手入れは洗剤を使用しないで、水拭きでおこなってください。
- ◎洗剤を使用されると、スイッチの動作が不安定になることがあります。この場合、水を浸した布で洗剤成分を取り除き、しばらく待ってからご使用ください。

≪スイッチプレート≫

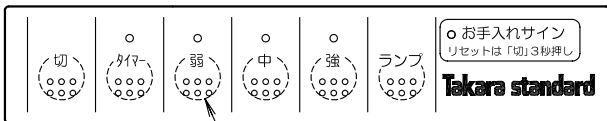

点線内付近を軽く触れて操作

VMR-RC型の場合

常時換気表示ランプ 点灯中は常時換気運転が設定されています。

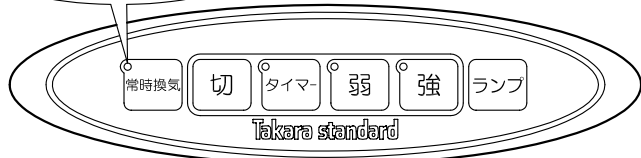

VMR/VMH/VUS型の場合

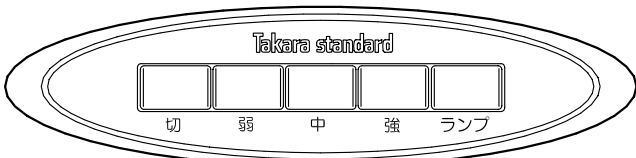

- ◎VUS-AJ/VUS-J型のスイッチは切、常時換気、弱、強、ランプになります。

VMH-RC型の場合

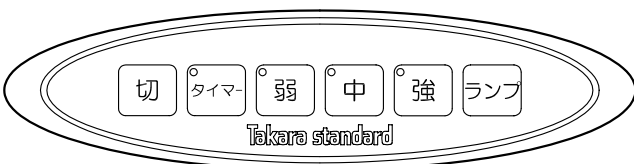

リモコンの場合

- ・リモコンのご使用前準備は9～10頁をご覧ください。
- ・VRN、VRS、VMR-RC、VMH-RC型にはリモコンが付属されています。

≪VRN・VRS・VMH-RC型用≫



≪VMR-RC型用≫



ご注意

- ◎操作スイッチは一つずつ操作し、複数のスイッチを同時に押さないでください。
- ◎操作スイッチは軽く押すだけで動作します。強く押し過ぎないように注意してください。

切スイッチ

レンジフードの運転を停止するときに押します。
※VMR-RC型の常時換気スイッチとは連動しません。

中・弱スイッチ

油煙の少ないときや調理後の換気をするときに押します。

強スイッチ

油煙の多いときや、早く換気するときに押します。

ランプスイッチ

照明を点けるときに押します。スイッチを押すたびに入/切を繰り返します。

タイマースイッチ

レンジフードの運転(弱・中・強)を数分後に自動停止させるときに押します。調理後の熱気やニオイを排出するときなどにお使いください。レンジフード運転中に設定してください。

設定方法

- ・1回押し「受付音(ピッ)」
⇒タイマーの表示ランプが点滅し約3分後に運転停止
- ・2回押し「受付音(ピッピッ)」
⇒タイマーの表示ランプが点灯し約6分後に運転停止
- ・3回押し「受付音(ピッ)」 ⇒設定解除

- ※照明はタイマーと連動しません。
- ※常時換気運転はタイマーと連動しません。

常時換気スイッチ

キッチンの全体換気をするときや、調理時以外もニオイや湿気を換気するときにお使いください。24時間少しずつ静かに換気することができます。住宅の全体換気としてレンジフードを使用する場合、調理時やお手入れ時以外は常に常時換気運転をしてください。

VMR-RC型の場合

設定方法 スイッチを押すたびに入/切を繰り返します。

- ・常時換気運転を設定(入)する場合
⇒スイッチを押してください。「受付音(ピッ)」
(常時換気運転開始、常時換気表示ランプ点灯)
- ・常時換気運転を解除(切)する場合
⇒もう一度、スイッチを押してください。「受付音(ピッピッ)」
(常時換気運転停止、常時換気表示ランプ消灯)



ご注意

- 常時換気運転中、他の運転スイッチ(弱・強)が押されると、優先的に切り替わります。そのあと、切スイッチが押されたら、自動で常時換気運転に戻ります。常時換気運転を停止する場合は常時換気スイッチを押して設定を解除してください。
- ※常時換気運転は切スイッチと連動しません。
- ※常時換気運転はタイマーと連動しません。









VUS-AJ/VUS-J型の場合

設定方法 常時換気運転するときに押します。

- ※調理の際、運転スイッチを押すと、常時換気運転は解除されます。調理後、常時換気スイッチを再度、押してください。

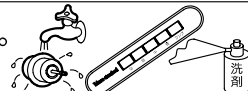
4. お手入れのしかた (1)

■いつまでも快適にご使用いただくためには、日頃のお手入れが大切です。

 警告	 本体の切ボタンを押し、必ず電源プラグをコンセントから抜くか、分電盤のブレーカを切ってください。感電やけがをすることがあります。  分電盤 (レンジフード用ブレーカー)
	 モーター、スイッチ等の電気部品には水・洗剤などをかけないでください。ショート、感電のおそれがあります。また、故障の原因になります。  洗剤
 注意	 掃除の時は、必ずゴム手袋等を着用してください。金属の端面や角でけがをするおそれがあります。 

ご 注 意

- ◎塗装の変質、変色、はがれ等の防止のため、みがき粉、ベンジン、シンナー、酸性洗剤、アルカリ性洗剤、金属タワシは使用しないでください。お手入れには中性洗剤をお使いください。
- ◎部品取りはずしの際は落下させないように注意してください。

お 願 い

- ◎レンジフード用コンセントは前面パネル内側の後壁に設置されています。電源プラグを抜くときは前面パネルをはずす必要があります。前面/パネルのはずしかたは7～8頁をご覧ください。
- ◎グリスフィルターに油、ほこりなどが付着しますと風量低下や異常音発生の原因になります。約2ヶ月に1度を目安として掃除してください。



整流板の開けかた、閉めかた、はずしかた

ご 注 意

- ◎調理後は整流板が熱くなっている場合がありますので、ご注意ください。
- ◎整流板は重量があります。整流板の取付け・取りはずしの際、落下させないようにご注意ください。
- ◎整流板を開けるときは、途中で手を放さないでください。壁面にあたり壁面や整流板を傷めることがあります。
- ◎整流板に取付いている金具などを掃除する際は、ゴム手袋などを必ず着用してください。

整流板の開けかた

1. 図のように両手で整流板をしっかり支えます。
2. 指で固定金具のレバーを下げます。
 - 整流板の金具が固定金具からはずれません。
3. 整流板を両手で支えたまま、後側へゆっくり下げます。

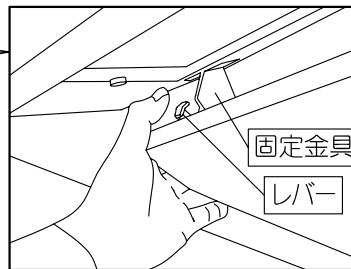

整流板の閉めかた

- 固定金具に向かって整流板をゆっくり押し上げます。

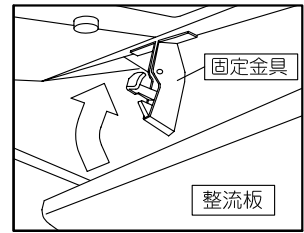

- ◆整流板を閉めた後、確実に固定金具に掛かっているか、確認してください。整流板の中央を片手で持ち、軽く下へ引っ張り、はずれないことを確認してください。

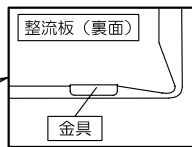
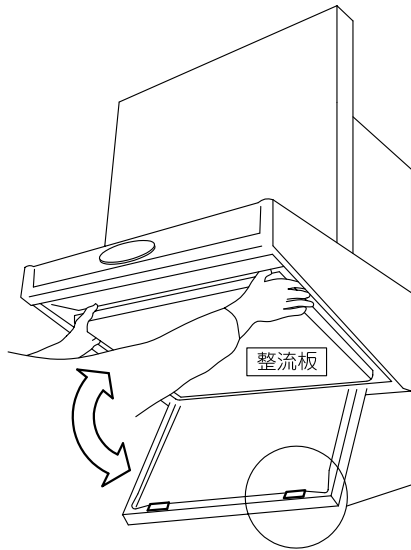

整流板の金具は取りはずさないでください。整流板の金具を掃除する際は金具の端面に注意してください。

整流板のはずしかた

- 下図のように整流板を本体丁番からはずしてください。(注) 本体丁番のネジは、はずさないでください。

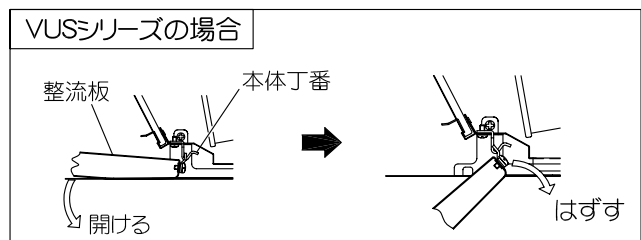
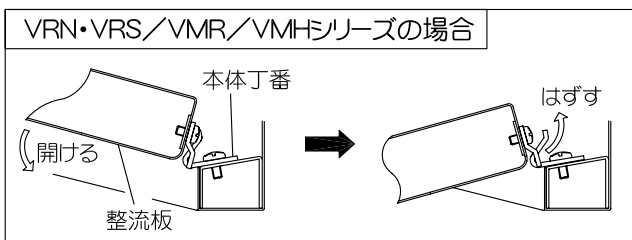

整流板の汚れは

- 整流板の掃除は、中性洗剤を浸した布で汚れをふき取り、洗剤が残らないよう十分にふき取ってください。

4. お手入れのしかた (2)

グリスフィルターをはずすには

ご 注 意

◎取りはずす際は、グリスフィルターに手をそえて、落とさないようにご注意ください。

VRN・VRS/VMR/VMHシリーズの場合

●グリスフィルターはつまみを持って、奥へ押しすようにして、手前側の溝からはずしてください。

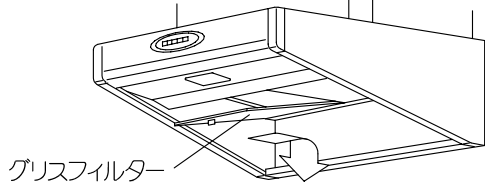

グリスフィルター

VUSシリーズの場合

●グリスフィルターはつまみを持って、押し上げるようにして、下の溝からはずしてください。

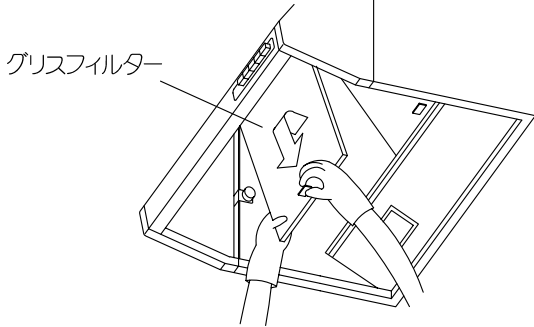

グリスフィルター

グリスフィルターの汚れは

●グリスフィルターは中性洗剤を溶かしたぬるま湯の中に浸しておいてから、金属以外のタワシで汚れを落としてください。(中性洗剤以外では変色する場合があります。)

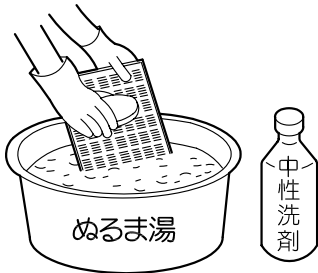

ぬるま湯

中性洗剤

ご 注 意

◎グリスフィルターは変形しやすいものですから、取扱には十分にご注意ください。

●水分をふき取ってから、取付けてください。

本体、フードの汚れは

ご 注 意

◎モーター、スイッチ等の電装部品には絶対に水をかけないでください。

●本体、フードの掃除は、中性洗剤を浸した布で汚れをふき取り、洗剤が残らないように乾いた布でよくふき取ってください。

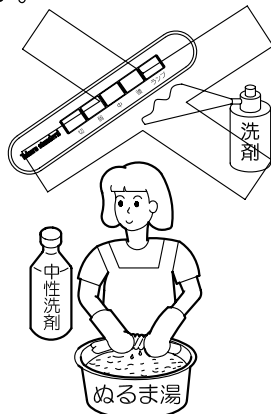

中性洗剤

ぬるま湯

油だまりの清掃

ご 注 意

◎清掃を怠りますと、溜まった油が滴下してることがあります。

●右図の部分に油が溜まる構造になっています。月に1回程度、油をふき取ってください。

●油だまりの清掃は中性洗剤を浸した布で汚れをふき取ってください。

VMR/VMHシリーズの場合

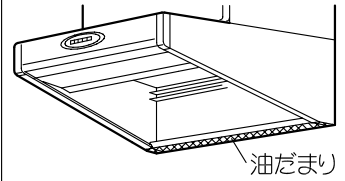

油だまり

VUSシリーズの場合

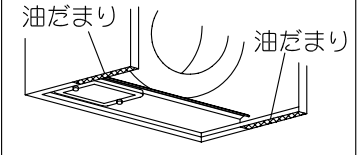

油だまり

油だまり

内面パネルの汚れは

VRN・VRSシリーズのみ

●内面パネルの汚れは、中性洗剤を浸した布で汚れをふき取り、洗剤が残らないよう十分にふき取ってください。(中性洗剤以外では変質、変色、はがれが発生する場合があります。)

●吸込口の汚れは、はずしてから、ふき取ってください。

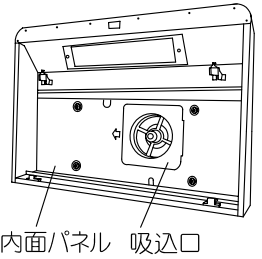

内面パネル 吸込口

吸込口をはずすには

VRN・VRSシリーズのみ

ご 注 意

◎吸込口をはずす際、落下させないようにご注意ください。落下により、けがをするおそれがあります。

1. 図のように吸込口を両手で支えてください。
2. 矢印の方向へ指で押して、反対側から下方へはずしてください。(吸込口の裏側に油が溜まります。こぼれない様に注意してください。)
3. 吸込口の内側(油だまり)を掃除してください。

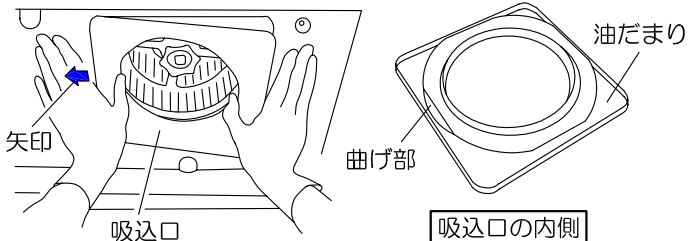

矢印

吸込口

曲げ部

吸込口の内側

油だまり

●吸込口の取付けは逆の要領で行ってください。内側の曲げ部を矢印方向にして、取付けてください。

●水分をふき取ってから、取付けてください。

4. お手入れのしかた (3)

シロッコファンをはずすには

ご 注 意

◎シロッコファンをはずす際、落下させないようご注意ください。
落下により、けがをするおそれがあります。

1. ベルマウスの蝶ナット(4本)をはずしてください。
(VRN・VRSシリーズは吸込口をはずしてください。)
2. ファン固定ネジを「ゆるむ」の方向へ回してください。
3. シロッコファンを手前に引き抜いてください。

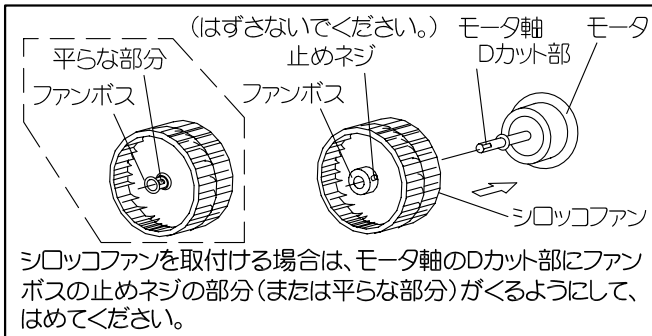
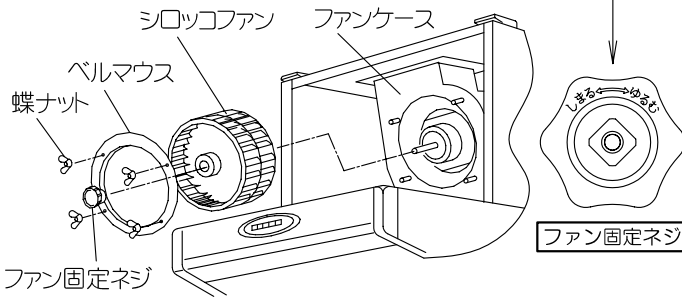

シロッコファンの汚れは

ご 注 意

◎ゴム手袋などを必ず着用してください。
金属端面に、ご注意ください。

- 中性洗剤を溶かしたぬるま湯の中で、タワシなどで汚れを洗い流してください。
- 水分をふき取ってから、取付けてください。



ランプの取替えは

1. 2本の化粧ネジをはずしてください。
2. ガラス枠をはずしてください。
3. 蛍光灯、電球をはずしてください。

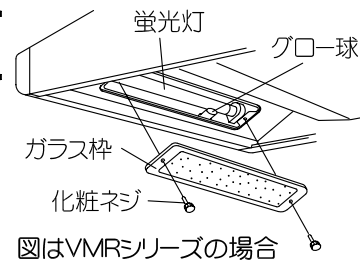

指定交換部品		
VRN・VRS/VMRシリーズ	VUSシリーズ	VMHシリーズ
蛍光灯 15W直管タイプ グロー球 FG-1E	電球 40W白熱電球 (口金:E-26)	ミニ電球 40Wミニ電球 (口金:E-17)

フードをはずすには

VUSシリーズのみ

1. フード内側上部のコネクタを抜いてください。
(コネクタのツメを押さえながら抜いてください。)

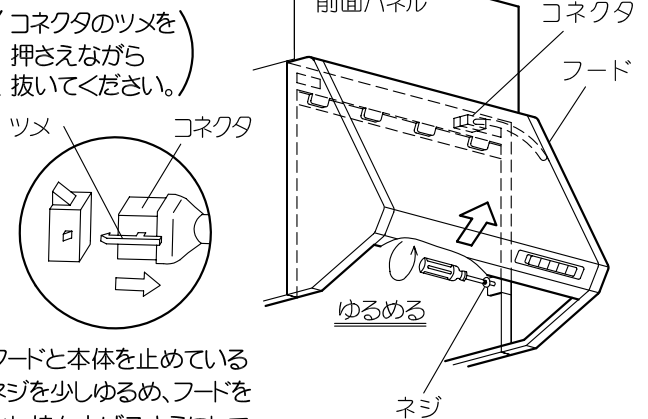

2. フードと本体を止めているネジを少しゆるめ、フードを少し持ち上げるようにしてはずしてください。

前面パネルの汚れは

- 前面パネルの汚れは、中性洗剤を浸した布で汚れをふき取り、洗剤が残らないよう十分にふき取ってください。(中性洗剤以外では変質、変色、はがれが発生する場合があります。)

前面パネルをはずすには

ご 注 意

- ◎前面パネルはかなりの重量がありますので、取扱いには十分、ご注意ください。
- ◎レンジフードの電源プラグを抜くとき以外は、はずす必要はありません。お手入れの際に、電源を切る場合は、分電盤のレンジフード用ブレーカを切ることをお勧めします。(前面パネルは大きく、重いため。)

VUS/VMHシリーズの場合

1. 本体内側より、幕板止め金具を止めているネジを、少しゆるめてください。
2. 前面パネルを手前に引いてください。

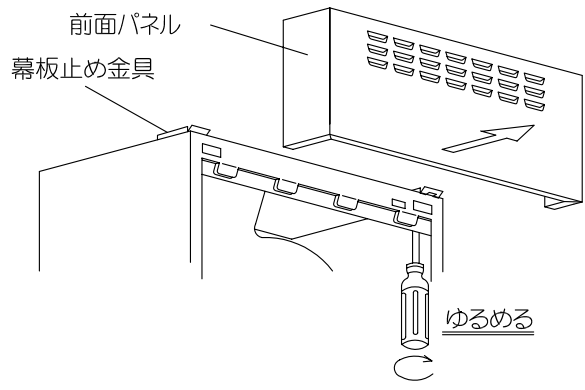

4. お手入れのしかた (4)

前面パネルをはずすには(つづき)

VRN・VRSシリーズの場合

1. 吸込口をはずしてください。(6頁参照)

2. 内面パネルをはずしてください。
(固定しているネジ4本を
はずしてください。)

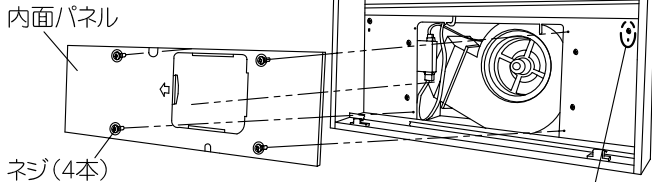

3. 本体内側より、幕板止め金具
を止めているネジを、少し
ゆるめてください。

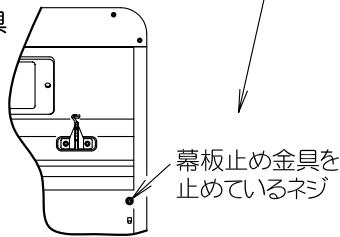

4. 前面パネルを手前に引いてください。

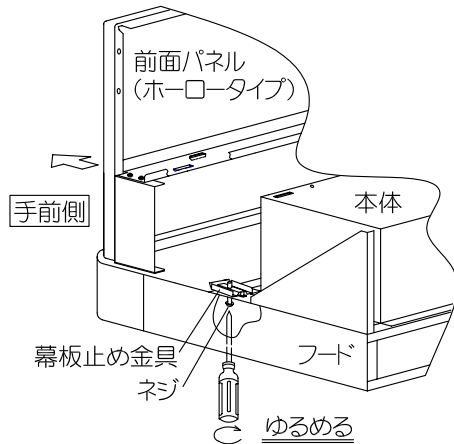

ローラータイプの場合

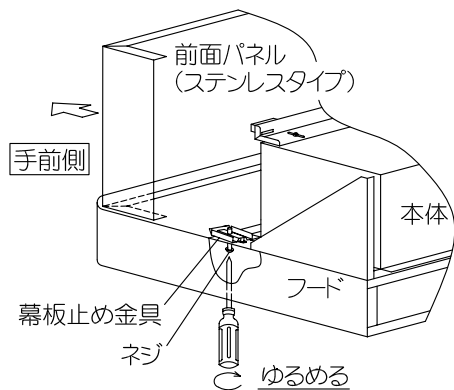

ステンレスタイプの場合

VMRシリーズの場合

1. 本体内側より、幕板止め金具を止めているネジを、少しゆるめてください。
2. 前面パネルの下側はパネル止め金具で、はさみ込んでいますので、上方へ抜いてください。
3. 前面パネルを手前に引いてください。

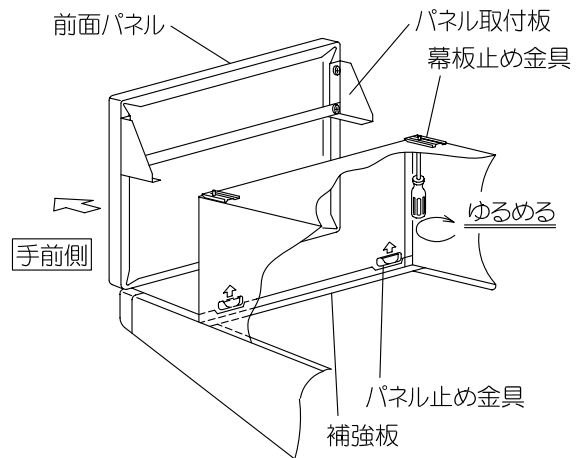
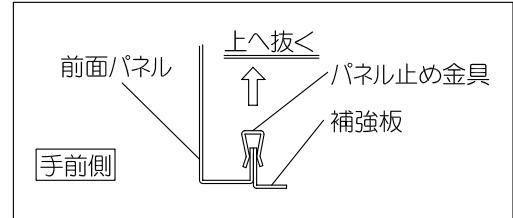

お手入れ後の組立と点検

- お手入れが終わりましたら、取りはずしと逆の順序で組立してください。
- 各部品は十分に乾燥させてから、本体に取付けてください。
- 操作スイッチの各スイッチを押して、運転動作を確認してください。

5. お手入れサインの機能

VRN・VRSシリーズのみ

使用方法

●VRN・VRSシリーズにはグリスフィルターのお掃除時期をお知らせする機能があります。いつまでも快適にご使用いただくために、お手入れサインを目安にいただき、定期的にお手入れしてください。

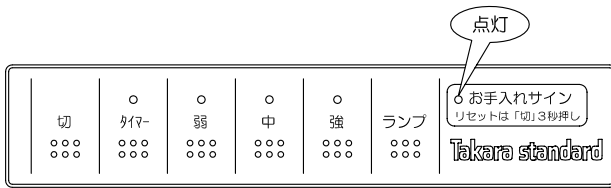

1. グリスフィルターのお掃除時期がきたら、お手入れサインの表示ランプが点灯します。
2. グリスフィルターをお掃除してください。
●お掃除は5～8頁(お手入れのしかた)の内容に従ってください。フード内側の汚れも同時に拭き取ってください。
3. お掃除後、切スイッチを3秒間タッチして、表示ランプを消灯させてください。

お願い

- ◎お手入れサインはレンジフードの使用時間と使用回数から算出して出します。初期設定(工場出荷時)は標準設定(約30日)になっています。
- ◎レンジフードの使用条件により、グリスフィルターの汚れの進み方はご家庭ごとで異なります。お手入れサインが早かったり、遅かったりする場合は期間設定を変更してください。
- ◎コンセントを抜いたり、電源ブレーカを切ったり、停電があった場合、設定は初期設定に戻ります。期間設定を変更していたら、設定し直してください。

お手入れサインの期間設定を変更する場合

1. レンジフードの運転を停止してください。
2. 切スイッチを15秒間タッチしてください。
●タイマー表示ランプが点滅し、設定モードが開始します。
⇒受付音(ピッピッピッ)
●切スイッチから指を離すと、設定モードが終了するので、タッチし続けてください。
3. 切スイッチをタッチしながら、タイマースイッチを1回ずつタッチして、期間設定を変更してください。
●タイマースイッチを1回タッチする毎に、下のように期間設定が順番に変更します。同時に、お手入れサインの表示ランプの点滅回数も変更します。

＜初期設定＞

期間設定(目安)	標準(30日)	やや長め(45日)	長め(60日)	設定無し	短め(20日)
お手入れサインの表示ランプ点滅回数	2回	3回	4回	0(消灯)	1回

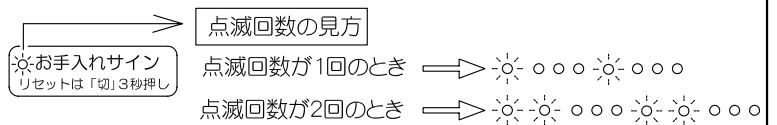

4. 期間設定を変更したら、切スイッチから指を離してください。
●タイマーとお手入れサインの表示ランプが消灯し、設定モードが終了します。⇒「受付音(ピッピッピッ)」

期間設定を確認する場合

1. 切スイッチを15秒間タッチして、設定モードを開始してください。
2. お手入れサインの表示ランプ点滅回数で期間設定を確認してください。
3. 確認できたら、切スイッチから指を離して、設定モードを終了してください。

6. リモコンのご使用前準備(1)

リモコンホルダーの取付方法

●リモコンにはリモコンホルダーが同梱されていますが、ご使用の際にはリモコンを手に持ち、フードの受信部に向けて操作してください。

取付方法1 マグネットによる取付け

1. リモコンホルダーの裏面をよくふき、付属のマグネットの両面テープをはがし、所定の位置に貼り付けてください。
2. ホルダーの準備ができましたら、キッチンパネルなどの金属部分に取付けてください。

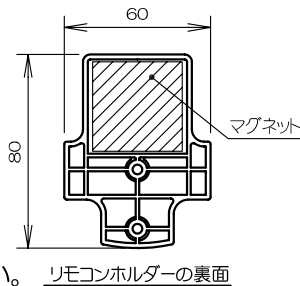

取付方法2 ネジによる取付け

- リモコンホルダーの取付位置を決めて、壁などに付属の木ネジ2本で固定してください。

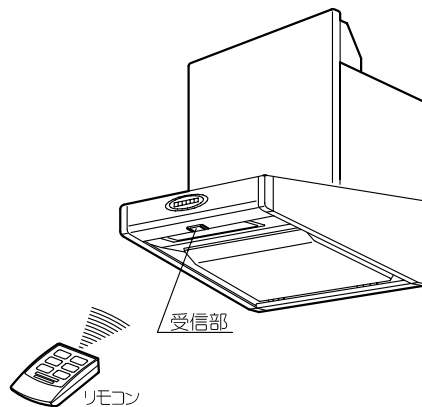
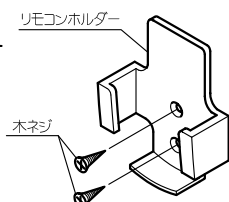

お願い

- ◎リモコンを落としたり、衝撃を加えないでください。
- ◎水の中に落としたり、濡れた手で操作しないでください。
- ◎直射日光の当たる場所、加熱器具など高温になる場所の近くには置かないでください。
- ◎リモコンスイッチの信号が届きになくなったときは、新しい乾電池と交換してください。(2本とも交換してください。)
- ◎乾電池の液漏れによる故障をさけるため、長時間使用しない場合は乾電池を取り出してください。

6. リモコンのご使用前の準備 (2)

電池の入れかた

1. 電池カバーをはずす
 ・矢印の方向にスライドさせて電池カバーをはずしてください。

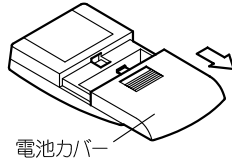

2. 乾電池を入れる
 ・乾電池の極性に注意して、乾電池を入れ、電池カバーを元の通りに取付けてください。

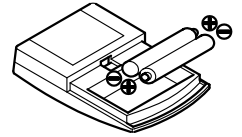

7. 故障かな?と思ったら

修理サービスをお申し付けになる前に、次の点をお調べください。

症 状	原 因
操作スイッチを押してもファンが回転しない。	停電ではありませんか。ご家庭のブレーカやヒューズが切れていませんか。
運転中に異常音や振動がする。	本体に前面パネル、フード、グリスフィルター、ファン、ガラス枠が確実に取付けられていますか。
ランプスイッチを押しても点灯しない。	<VRN・VRS/VMRシリーズ> 蛍光灯、グロー球が切れていませんか。 <VMH/VUSシリーズ> 電球が切れていませんか。 交換部品は頁をご覧ください。
換気風量が少ない。	グリスフィルターが汚れていませんか。 空気の入れ口は十分に確保できていますか。
リモコンを操作してもレンジフードが作動しない。 (VRN・VRS/VMR-RC/VMH-RC型)	リモコンの送信部、本体の受信部が汚れていませんか。 乾電池が古くなっていませんか。

以上のことをお調べになり、それでも具合の悪いときは操作スイッチを切り、電源プラグを抜くか分電盤のブレーカを切り、販売店にご連絡ください。

8. アフターサービス

◆長期使用製品安全表示制度に基づく本体表示について

[本体への表示内容]

※経年劣化により危害の発生が高まるおそれがあることを注意喚起するために電気用品安全法で義務付けられた以下の内容の表示を本体におこなっています。

[設計上の標準使用期間とは]

※運転時間や温湿度など、標準的な使用条件に基づく経年劣化に対して、製造した年から安全上支障なく使用することができる標準的な期間です。

※設計上の標準使用期間は、無償保証期間とは異なります。また、偶発的な故障を保証するものではありません。

- 「経年劣化」とは長期間にわたる使用や放置に伴い生ずる劣化をいいます。



【製造年】 本体に西暦4桁で表示してあります。
 【設計上の標準使用期間】 10年
 設計上の標準使用期間を超えてお使いいただいた場合は、経年劣化による発火・けが等の事故に至るおそれがあります。

■標準使用条件 日本工業規格 JIS C9921-2 による

環境条件	電 圧	100V	機器の定格電圧による
	周波数	50Hz又は60Hz	
	温 度	20℃	JIS C9603参照
	湿 度	65%	
	設置条件	標準設置	機器の設置説明書による
負荷条件		定格負荷 (換気量)	機器の取扱説明書による
想定時間	1年間の 使用時間	換気時間 8760時間/年 (常時換気) 2410時間/年 (局所換気)	

愛情点検

長年ご使用のレンジフードファンの点検を!



このような症状はありませんか

- ・スイッチを入れても回転音が不規則に聞こえたり、回転しない。
- ・運転中に異常音が生じたり振動がある。
- ・異臭がする。
- ・その他、異常を感じる。



このような症状のときは、事故防止のためにすぐに電源を切ってから、お買い上げの販売店または工事中に点検・修理をご依頼ください。

タカラレンジフードファンのアフターサービスは、お買い求めの販売店へお申し付けください。また、おわかりにならないときは右記フリーダイヤルへご連絡ください。



0120-557-910

受付時間 9:00~18:00 (土日祝、夏期・年末年始休業日を除く)

アフターサービスをお申し付けの際は、次のことをお知らせください。

- ①製品名(レンジフードファン) ②型式 ③故障または異常の内容(できるだけ詳しく) ④ご住所、ご氏名、電話番号、道順

補修用部品の最低保有期間

換気扇の補修用性能部品の最低保有期間は、製造打切後6年です。この期間は経済産業省の指導によるものです。(性能部品とは、その製品の機能を維持するために必要な部品です。)

9. 保証書

レンジフード

保証書

品番			
保証期間	1年間	★お買い上げ日	年 月 日
★お客様	ご住所	〒	
	お名前	様 TEL ()	
★販売店	住所		
	店名	TEL ()	



印
または
サイン

★印欄に記入のない場合には有効とはなりませんから、必ず記入の有無をご確認ください。もし、記入がない場合には直ちにお買い上げの販売店にお申し出ください。
本書は再発行致しませんので紛失しないよう大切に保管してください。

記

本書は、本書記載内容で、無料修理させていただくことをお約束するものです。

- 取扱説明書、本体貼付ラベルなどの注意書による正常な使用状態で、保証期間内に故障した場合には、お買い上げの販売店又はP10に記載のフリーダイヤルへ出張修理をご依頼のうえ、修理に際して、本書をご提示ください。
- ご転居の場合の修理ご依頼先は、お買い上げの販売店又はP10に記載のフリーダイヤルへご相談ください。
- 保証期間内でも次の場合には有料修理になります。
 - 一般家庭以外（例えば車両、船舶への搭載、業務用など）に使用された場合の故障および損傷。
 - 使用上の誤り及び不当な修理や改造による故障および損傷。
 - 鉄粉などによるもらいサビ、及び水滴の放置などによる汚れの付着、損傷。
 - メーカーが定める設置説明書に基づかない設置、専門業者以外による移動、分解等に起因する不具合。
 - お取付後の移設、輸送、落下などによる故障及び損傷。
 - 建築躯体の変形など製品以外の不具合に起因する不具合、塗装の色あせ等の経年変化または使用に伴う摩耗等により生じる外観上の現象。
 - 海岸付近、温泉地などの地域における腐食性空気環境に起因する不具合。
 - ねずみ、昆虫等の動物の行為に起因する不具合。
 - 火災、爆発事故、落雷、地震、洪水、津波等転地異変又は戦争、暴動等破壊行為による不具合。
 - 消耗部品の消耗に起因する不具合。
 - 11 異常電圧、指定外の使用電圧（電圧、周波数）などによる故障及び損傷。
 - 12 本書の提示がない場合。
 - 13 本書にお客様名、販売店名、お買い上げ日の記入のない場合、あるいは字句を書き換えられた場合。
 - 14 離島または離島に準じる遠隔地へ出張修理を行なう場合の出張に要する実費。
- 本書は日本国内においてのみ有効です。（This warranty is valid only Japan.）
- 本書は再発行いたしませんので大切に保管してください。

お客様へ

この保証書は、本書に明示した期間、条件のもとにおいて、無料修理をお約束するものです。したがって、この保証書によって保証書を発行している者（保証責任者）、及びそれ以外の事業者に対するお客様の法律上の権利を制限するものではありませんので、保証期間経過後の修理、補修用性能部品の保有期間などについて、詳しくは取扱説明書をご覧ください。なお、ご不明の場合は、お買い上げの販売店またはP10に記載のフリーダイヤルへお問い合わせください。

修理記録	年月日	修理内容	担当者

タカラスタンダード株式会社

本社 〒536-8536 大阪市城東区鴨野東1丁目2番1号
TEL(06)6962-1531