

## 電動昇降吊戸棚（家庭用）

# 取扱説明書（保証書付き）

形名

KEL-C090S36シリーズ

KEL-C090SF36Lシリーズ

KEL-C090SF36Rシリーズ

KEL-C075S36シリーズ

KEL-C075SF36Lシリーズ

KEL-C075SF36Rシリーズ

（収納棚）

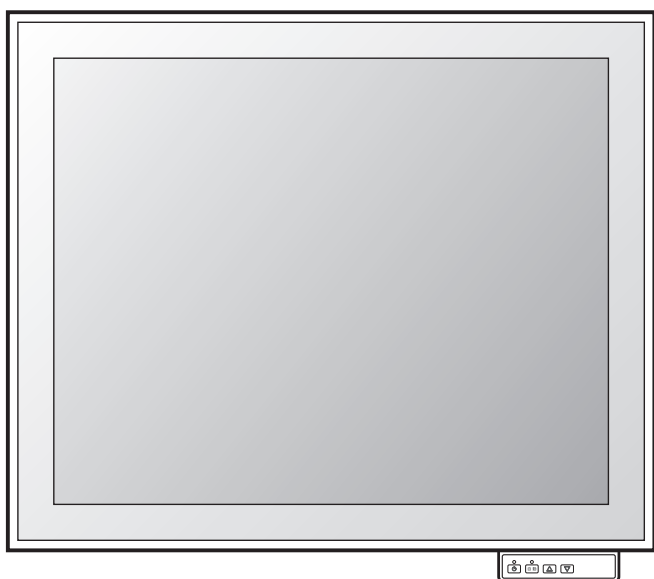

## もくじ

安全上のご注意	1～2
お願い	2
特長	3
取付場所の確認とご注意	3
各部のなまえ	4
正しい使いかた	5～7
お手入れのしかた	7～8
このようなときには	8
仕様	9
保証とアフターサービス	10
保証書	裏表紙

- このたびは電動昇降吊戸棚をお買いあげいただきましてまことにありがとうございました。
- この商品を安全に正しく使用していただくために、お使いになる前にこの取扱説明書をよくお読みになり十分に理解してください。
- お読みになったあとは、いつも手元においてご使用ください。
- 取付・設置説明書を販売店または工事店から必ず受け取って保管してください。
- 保証書は、この取扱説明書の裏表紙についていますので、設置日、販売店名などの記入をお確かめください。

# 安全上のご注意

安全のために必ずお守りください

●製品および取扱説明書には、お使いになる人や他の人への危害、財産への損害を未然に防ぎ、安全に正しくお使いいただくための重大な内容を記載しています。

## ■表示の説明



### 警告

“取り扱いを誤った場合、使用者が死亡または重傷<sup>\*1</sup>を負うことが想定されること”を示します。



### 注意

“取り扱いを誤った場合、使用者が傷害<sup>\*2</sup>を負うことが想定されるか、または物的損害<sup>\*3</sup>の発生が想定されること”を示します。

※1：重傷とは失明や、けが、やけど（高温・低温）、感電、骨折、中毒などで後遺症が残るものおよび治療に入院・長期の通院を要するものをさします。

※2：傷害とは、治療に入院や長期の通院を要さない、けが・やけど・感電などをさします。

※3：物的損害とは、家屋・家財および家畜・ペット等にかかわる拡大損害をさします。

## ■図記号の説明



禁止

⊘は、禁止（してはいけないこと）を示します。

具体的な禁止内容は、図記号の中や近くに絵や文章で示します。



指示

●は、指示する行為の強制（必ずすること）を示します。

具体的な指示内容は、図記号の中や近くに絵や文章で示します。



注意

△は、注意を示します。

具体的な注意内容は、図記号の中や近くに絵や文章で示します。

## 警告



分解禁止

改造はしないこと。また修理技術者以外の人、絶対に分解したり修理は行わないこと

火災・感電・けがの恐れがあります。

修理は、お買いあげの販売店または、「お客様ご相談センター」にご相談ください。



禁止

昇降棚を上昇させるときは、昇降棚に手を入れない

けがをする恐れがあります。



水かけ禁止

本体や操作部を水洗いしたり、水をかけたりしない

感電や火災、故障の原因となります。



人がいないことを確認

昇降範囲内に人がいないことを確認する

けがの原因となります。

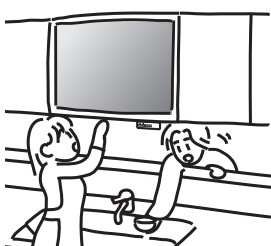

禁止

子供だけで使わせない

やけど・感電・けがをする恐れがあります。

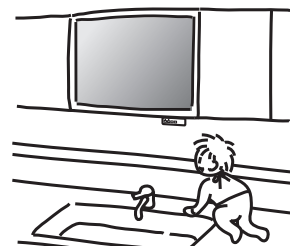

## 警告



**リンクの可動部に手を入れない**  
けがの原因となります。

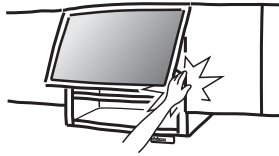

**昇降棚から物がはみ出している状態、不安定な収納状態で上昇させない**

ものが落下したり、はさまったりして、けがや故障の原因となります。

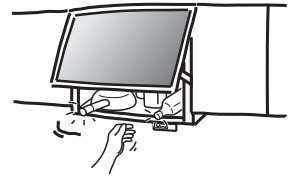

## 注意



**扉を無理に開けない**  
扉は昇降棚の下降動作と連動して開きますので、無理に開けますと故障の原因となります。

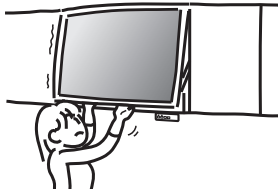

**扉を開けた状態で無理な力を加えたり、昇降棚にぶらさがったりしない**

けがや故障の原因となります。



**昇降動作を連続して3分以上行わない**  
モーターが過熱して故障の原因となります。

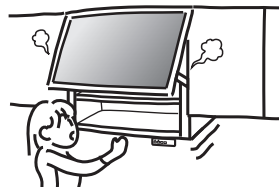

**昇降棚の下方に背の高いものを置かない**

昇降棚に物が当たり、下降を妨げると昇降機能が故障します。

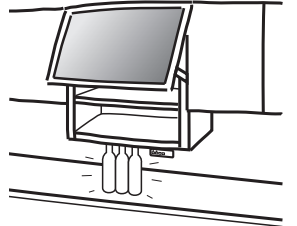

## お願い

ご使用にならないときは、必ず電源スイッチを切ってください

スイッチに物が触れたときなどに不意に動き出し、けがをする恐れがあります。

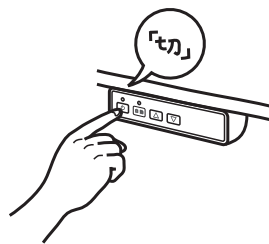

長期間ご使用にならないときは、専用回路のブレーカーを切ってください

漏電や絶縁劣化による感電や火災の原因となることがあります。



昇降棚の下方で加熱機器を使用しないでください

変形したり、破損の原因となります。

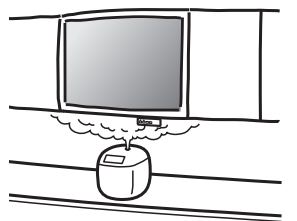

濡れたものは入れないでください

変形したり、破損の原因となります。

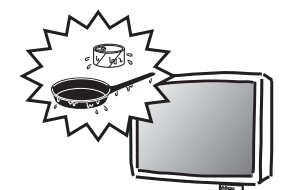

ご使用後は昇降棚をもとの位置にもどしてください

思わぬ事故の原因となります。

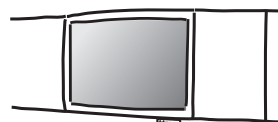

# 特長

電動昇降吊戸棚は電動昇降システムで  
機能的な収納スペースがさらに広がる  
便利設計の商品です。

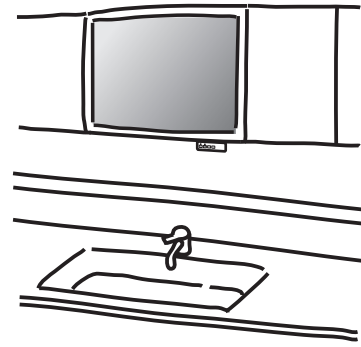

## 取付場所の確認とご注意

- 電動昇降吊戸棚は下図のスペースに固定してご使用ください。
- 取付方法は別添の取付・設置説明書に従って正しく取付けてください。

KEL-C090S36シリーズ  
KEL-C075S36シリーズ

KEL-C090SF36Rシリーズ(右側板不燃タイプ)  
KEL-C075SF36Rシリーズ(右側板不燃タイプ)

KEL-C090SF36Lシリーズ(左側板不燃タイプ)  
KEL-C075SF36Lシリーズ(左側板不燃タイプ)

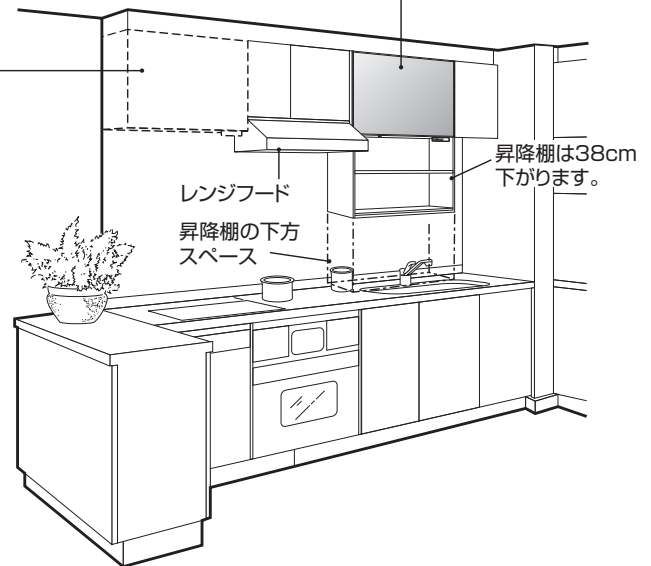
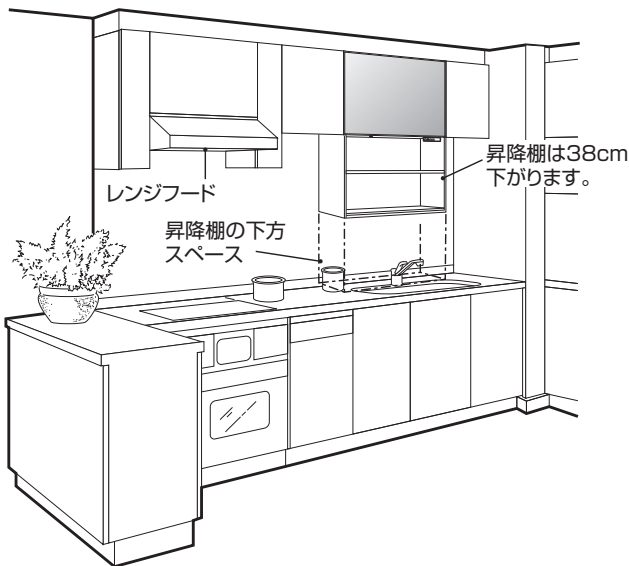

### ⚠️ 注意



禁止

ご使用中、昇降棚の下方スペースに背の高い調味料ラックや洗剤類を置かない

昇降棚の下降が妨げられて昇降ベルトが緩み、昇降棚が傾いたり、「ドスン」と落ちて下方に置いてある物や収納された物を破損させる恐れがあります。

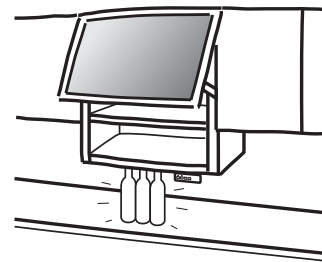

### 🙏 お願い



禁止

●一般住宅室内用（キッチン用）の収納です。他の用途（室外や湿気が多い場所）に取り付けしないでください。また、業務用に使わないでください。

# 各部のなまえ

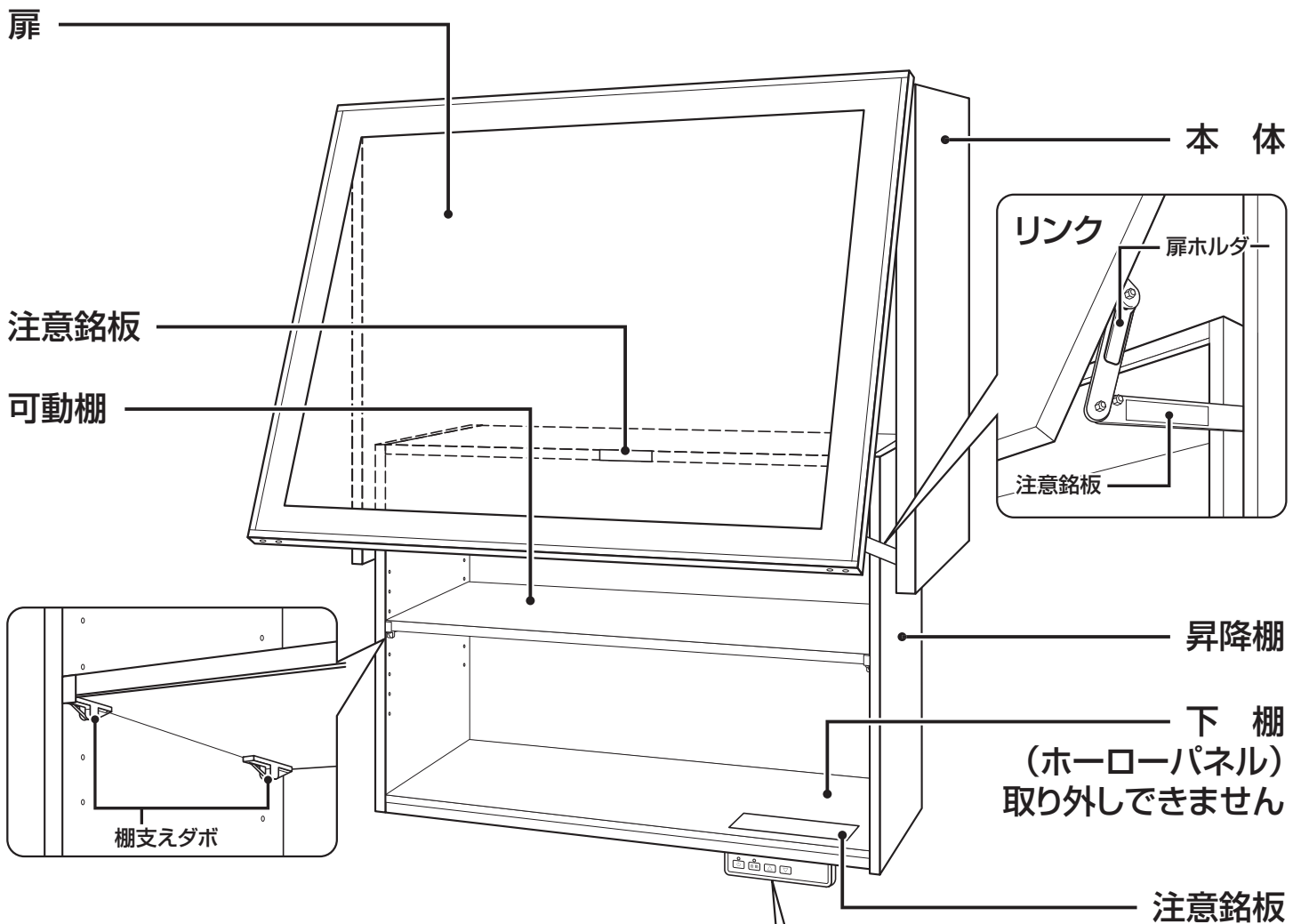

## ■ 底面

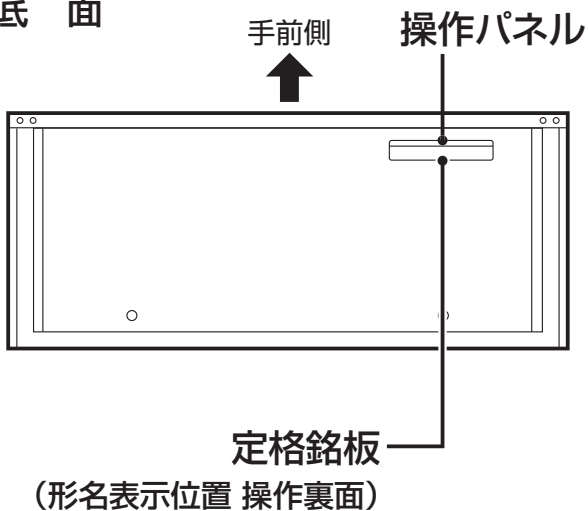

## 操作パネル

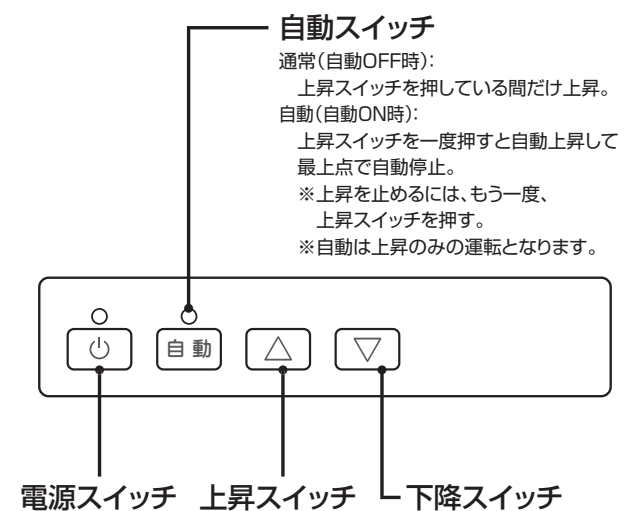

# 正しい使いかた

## ⚠ 警告



禁止

倒れやすい不安定な物は収納しない  
昇降動作中に倒れ、破損やけがの原因となります。

## ⚠ 注意



禁止

25kg 以上収納しない  
●25kg以上収納すると、保護装置が働き機器が停止することがあります。  
●機器の故障の原因となります。



## 操作方法

### 1 「」電源スイッチを1回押して電源ランプが点灯していることを確認します。

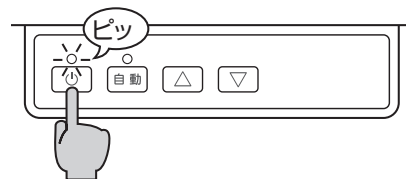
(点灯する際に「ピッ」とブザー音でお知らせします。)



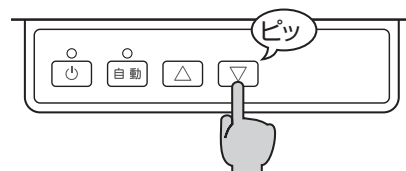

### 2 下降のしかた

- 「」下降スイッチを押します。  
「」下降スイッチを押し続けると、自動的に扉が開き昇降棚が下ります。
- 「」下降スイッチをはなすと停止します。



### 3 上昇のしかた (手動の場合)



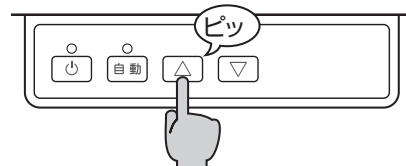



- 「」上昇スイッチを押します。  
「」上昇スイッチを押し続けると、自動的に扉が閉まり昇降棚が上がります。
- 「」上昇スイッチをはなすと停止します。  
※昇降棚の昇降速度が変わるときがありますが、故障ではありません。



## お願い

- 扉が閉まる直前で一度停止させ、物のはさみ込み等の安全を確認してから、再度上昇スイッチを押してください。

### 4 上昇のしかた (自動の場合)

- 「 自動」スイッチを1回押して自動ランプが点灯し、自動モードになっていることを確認します。
- 「」上昇スイッチを押します。  
「」上昇スイッチをはなしても自動で上端まで上昇して停止します。  
※途中で止めるたいときは、「」上昇スイッチ (または「 自動」スイッチか「」下降スイッチ) を押します。

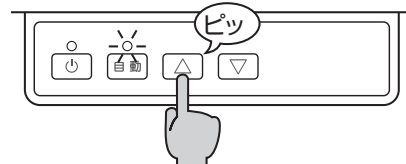
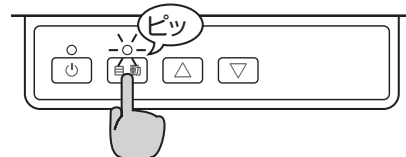

## ⚠ 警告



禁止

上昇中に昇降棚や、可動部に手を入れない  
けがをする恐れがあります。



物が出てないことを確認

「 自動」で上昇させるときは、昇降棚から物が飛び出してこないことを確認するものが落下し、けがや故障の原因となります。

## お知らせ

- 自動モードは再度自動スイッチを押して自動ランプが消灯するまで記憶しています。
- 自動モードは、上昇のみの運転となります。

## 収納棚の使いかた

**1** 「▽」 下降スイッチを押して昇降棚を降ろします。(P5下降のしかた参照)

**2** 収納します。

● 収納物はキッチンで使用する比較的軽い物を収納します。

例 ペットボトル、缶詰、ボール、ナベ等

### お願い

● 濡れた物は収納しないでください。



### 警告



禁止

昇降棚から物のはみ出ししていたり、不安定な収納状態で上昇させない

ものが落下し、けがをする恐れや故障の原因となります。

### 注意



収納量  
確認

収納物は重さが平均になるようにのせる

のせすぎたり、重たい物を一ヶ所に集中させると、棚板や昇降棚が変形する恐れがあります。

## ■ 可動棚位置の調節

### 注意



可動棚位置をかえるときは、まず収納物を取り出す  
棚支えダボを同じ高さにして、奥までしっかりと差し込む

棚支えダボの差し込みが浅いと、可動棚の脱落する恐れがあります。

● 可動棚位置は棚支えダボ左右各2個（前後）の位置をかえることで変更できます。

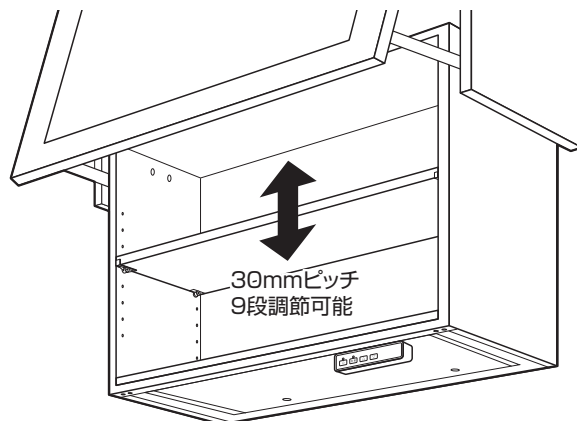

**3** 「△」 上昇スイッチを押して、昇降棚を扉が閉まるまで上げます。  
(P5上昇のしかた参照)



# お手入れのしかた

## ⚠️ 注意



お手入れは必ず電源スイッチを切ってから  
行う

電源スイッチ  
を切る

感電やけがの恐れがあります。

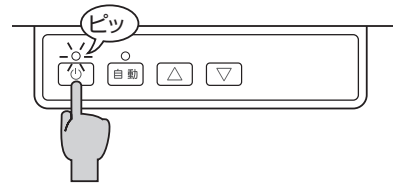

## お願い

清掃後、本体や昇降棚はぬれた状態で放置し  
ないでください

キャビネットのふくれ、割れの原因になります。

家庭用台所中性洗剤以外は使用しないでく  
ださい

変色、ヒビの原因になります。

たわし、金属たわしなどのかたいものは使用しないでください

傷の原因になります。



住宅家具用合成洗剤カビ取り用洗剤などは使用しないでください

プラスチック部に変形、割れ、ヒビなどが生じ事故の発生する危険性があります。

禁止

クレンザー、ベンジン、シンナー、アルコール、漂白剤、熱湯、可燃性ガス（LPG  
など）入りスプレー洗剤、化学ぞうきんは使用しないでください

損傷、変色、変形、発煙、発火などの原因となります。

### ○ 使える洗剤・道具



台所用洗剤  
(中性)

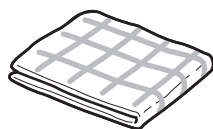

やわらかい  
タオル・布

### ✕ 使えない洗剤・道具



酸性・アルカリ性・  
塩素系洗剤・漂白剤



シンナー・ベンジン

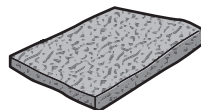

研磨剤入りスポンジ

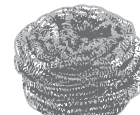

金属たわし



## ■下棚（ホーローパネル）

- 通常の汚れは水で濡らし固く絞ったタオル等で拭き取れますが、放置時間により拭き取りに時間がかかる場合があります。その場合は、メラミンスポンジを使用して拭き取ってください。

### お知らせ

- 下棚（ホーローパネル）は焼き物ですので、製造工程上、小さな黒点が生じる場合がありますが、品質上問題はありません。

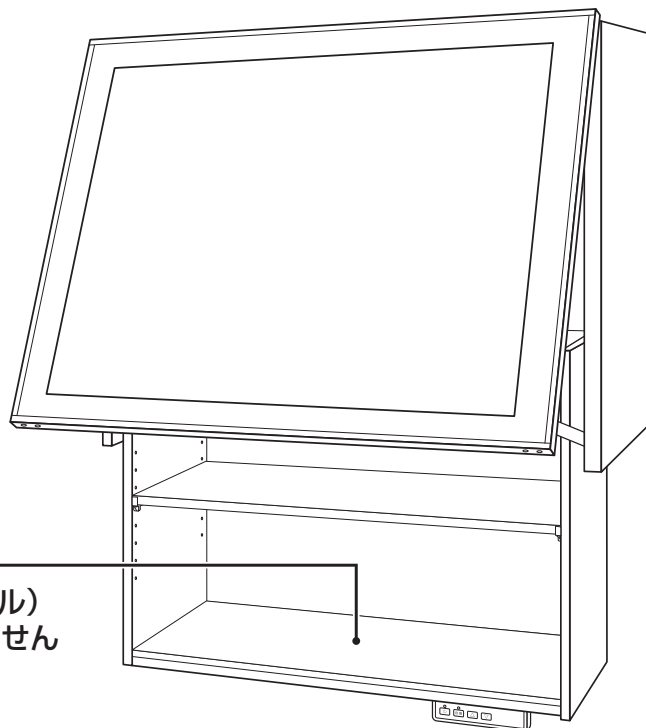

下棚  
（ホーローパネル）  
取り外しできません

## このようなときには

- 修理を依頼される前につぎのことを点検してください。

症状	点検するところ	直しかた
下降スイッチを押しても下降しない	<ul style="list-style-type: none"> <li>●元電源（室内ブレーカー）が「切」になっていませんか？</li> <li>●電源スイッチを切っていませんか？</li> <li>●停電していませんか？</li> <li>●昇降棚の下に障害物はありませんか？</li> </ul>	<ul style="list-style-type: none"> <li>➔元電源（室内ブレーカー）を「入」にする。</li> <li>➔電源スイッチを入れる。</li> <li>➔停電が回復するのを待つ。</li> <li>➔少し上昇させて障害物を取り除く。</li> </ul>
上昇スイッチを押しても上昇しない	<ul style="list-style-type: none"> <li>●元電源（室内ブレーカー）が「切」になっていませんか？</li> <li>●電源スイッチを切っていませんか？</li> <li>●停電していませんか？</li> <li>●収納物が25kgを超えていませんか？</li> </ul>	<ul style="list-style-type: none"> <li>➔元電源（室内ブレーカー）を「入」にする。</li> <li>➔電源スイッチを入れる。</li> <li>➔停電が回復するのを待つ。</li> <li>➔一度電源スイッチを切り、収納物を減らして25kg以下にしてから電源スイッチを入れる。</li> </ul>
「自動」ランプが点滅して昇降棚が上昇しない	<ul style="list-style-type: none"> <li>●収納物が25kgを超えていませんか？</li> </ul>	<ul style="list-style-type: none"> <li>➔一度電源スイッチを切り、収納物を減らして25kg以下にしてから電源スイッチを入れる。</li> </ul>
昇降棚がかたむく	<ul style="list-style-type: none"> <li>●昇降棚の下に障害物はありませんか？</li> </ul>	<ul style="list-style-type: none"> <li>➔少し上昇させ障害物を取り除く。</li> </ul>

# 仕様

形名	KEL-C090S36 KEL-C090SF36L KEL-C090SF36R	KEL-C090S36(K) KEL-C090SF36L(K) KEL-C090SF36R(K)	KEL-C075S36 KEL-C075SF36L KEL-C075SF36R	KEL-C075S36(K) KEL-C075SF36L(K) KEL-C075SF36R(K)
定格電圧	交流 100V 50/60Hz共用			
消費電力	125W(最大負荷時)		125W(最大負荷時)	
安全装置	電流ヒューズ : 6.3A			
昇降寸法	380mm			
電源スイッチ	あり			
外形寸法	幅	900mm		750mm
	奥行	382mm		382mm
	高さ	700mm(操作部含む739mm)		700mm(操作部含む739mm)
製品質量 (KEL-)	C090S36/C090S36(K) 約39kg C090SF36L/C090SF36L(K) 約40kg C090SF36R/C090SF36R(K) 約40kg		C075S36/C075S36(K) 約35kg C075SF36L/C075SF36L(K) 約36kg C075SF36R/C075SF36R(K) 約36kg	
扉板色	ブルー	ブラウンスモーク	ブルー	ブラウンスモーク
扉枠色	シルバー	ブラック	シルバー	ブラック
操作パネル色	グレー	ブラック	グレー	ブラック
最大収納量	約25kg			

\*実際にお使いになるときの消費電力は、使用回数や使用時間、収納量、周囲温度などによって変化しますので、あくまで目安としてご覧ください。

この製品は、日本国内用に設計されているため海外では使用できません。また、アフターサービスもできません。  
This products is designed for use only in Japan and cannot be used in any other country.  
No servicing is available outside of Japan

## 廃棄処分について

●この商品を廃棄処分する場合は、必ず公的な許可を受けている処理業者にご依頼ください。

# 保証とアフターサービス (必ずお読みください)

修理・お取り扱い・お手入れについてご不明な点は

**お買い上げの販売店へご相談ください。**販売店にご相談ができない場合は、下記の窓口へ

## お客様ご相談センター

☎ **0120-610-087** (受付時間/9:00~17:00)

**FAX 03-6862-9107** (通信料:有料)

(受付時間/24時間)

ご依頼の際は以下の内容をお知らせください。

- 製品の商品名および形名、製造番号、
- 症状 ● 設置日 ● お名前、ご住所、お電話番号

- お客様からご提供いただいた個人情報は、修理やご相談への回答、カタログ発送などの情報提供に利用いたします。
- 利用目的の範囲内で、当該製品に関連する企業や協賛会社に、お客様の個人情報を提供する場合があります。
- お電話は、内容の確認と商品機能やサービスの質の向上などを目的として、記録、録音させていただくことがあります。あらかじめご了承ください。

## 保証書 (一体)

- 保証書はこの取扱説明書の裏表紙に記載されています。
- 保証書は、必ず「設置日、販売店名」等の記入をお確かめの上、販売店または工事店から受け取っていただき、内容をよくお読みの後、大切に保管してください。
- 保証期間…設置日から1年間
- 保証期間中の故障は、保証書の内容に基づき、無料修理となります。無償商品交換ではありません。

## 補修用性能部品の最低保有期間

- 電動昇降吊戸棚の補修用性能部品を、製造打ち切り後6年間保有しています。
- 補修用性能部品とは、その商品の機能を維持するために必要な部品です。

## 部品について

- 修理のために取り外した部品は、特段のお申し出がない場合は弊社にて引き取らせていただきます。
- 修理の際、弊社の品質基準に適合した再利用部品を使用することがあります。

## 修理を依頼されるときは

## 出張修理

8ページに従って調べていただき、異常のあるときはお使いになるのをやめ、必ず元電源を切ってからお買い上げの販売店にご連絡ください。

### 保証期間中は

保証書の規定にしたがって修理させていただきます。なお、修理に際しましては、保証書をご提示ください。

### 保証期間が過ぎているときは

保証期間経過後の修理についてはお買い上げの販売店にご相談ください。修理すれば使用できる場合には、ご希望により有料で修理させていただきます。

### 修理料金の仕組み

修理料金は、技術料・部品代・出張料などで構成されています。

技術料 故障した商品を正常に修復するための料金です。

部品代 修理に使用した部品代金です。

出張料 商品のある場所へ技術者を派遣する料金です。

### ご連絡していただきたい内容

品名	電動昇降吊戸棚
形名	定格銘板に記載の形名を確認ください。 (定格銘板の位置はP.4に記載されています。)
設置日	年 月 日
故障の状況	できるだけ具体的に
ご住所	付近の目印等も合わせてお知らせください。
お名前	
電話番号	
訪問希望日	
便利メモ	☎ —



愛情点検

## ●長年ご使用の電動昇降吊戸棚の点検をぜひ!

このような症状はありませんか。

- 本体が異常に熱い。
- 使用中に異常な音がする。
- コゲくさいにおいがする。
- ランプが時々点滅する。
- その他の異常・故障がある。

ご使用中止

故障や事故防止のため、元電源(室内ブレーカー)を「切」にして、必ずお買い上げの販売店に点検・修理をご相談ください。ご自分での修理は危険です。絶対に分解しないでください。

# 電動昇降吊戸棚 保証書

出張修理

形名			
★お客様	お名前	TEL ( )	
	ご住所	〒	
★販売店	住所 店名	TEL ( )	
保証期間	設置日から1年間	★設置日	年 月 日

本書は、取扱説明書、本体貼付ラベルなどの記載内容にそった正しいご使用のもとで保証期間内に故障した場合に、本書記載内容にて無料修理を行うことをお約束するものです。

保証期間中に故障が発生したときには、お買い上げの販売店に出張修理をご依頼ください。

修理の際には必ず本書をご提示ください。

★印欄に記入がない場合は有効となりませんので、必ず記入の有無をご確認ください。

保証書は再発行いたしませんので紛失しないように大切に保管してください。

1. 保証期間内でも次の場合には有料修理になります。

- (イ) 誤ったご使用や不当な修理・改造で生じた故障および損傷。
- (ロ) お引渡し後の取付・設置場所の移設、輸送、落下などによる故障および損傷。
- (ハ) 火災、天災地変（地震、風水害、落雷など）、塩害、ガス害、異常電圧で生じた故障および損傷。
- (ニ) 指定以外の燃料や電源（電圧・周波数）の使用による故障および損傷。
- (ホ) 一般家庭用以外（業務用や車両・船舶への設置）に使用された場合の故障および損傷。
- (ヘ) 傷などの外観の不具合で、お引渡し時に申し出がなかった場合。
- (ト) 経年劣化などの使用に伴う磨耗、さび、カビ、変質、変色、音、振動そのほか類似の事由による場合。
- (チ) 適切な使用、維持管理がなされなかったことに起因する故障および損傷。
- (リ) 取付・設置説明書に記載された方法以外の取付・設置、または工事内容に起因する故障および損傷。
- (ヌ) 保証期間経過後に申し出があった、もしくは保証該当事項の発生後、速やかに申し出がなかった場合。
- (ル) 本書のご提示がない場合。
- (ヲ) 本書に取付・設置日、お客様名、販売店名の記入のない場合、あるいは字句が書き換えられた場合。

2. 離島および離島に準ずる遠隔地への出張修理を行った場合には出張に要する実費を申し受けます。

3. 修理のために取りはずした部品は、特段のお申し出がない場合は弊社で引き取らせていただきます。

4. 修理の際、弊社の品質基準に適合した再利用部品を使用することがあります。

5. 本書は日本国内においてのみ有効です。This warranty is valid only in Japan.

6. ご転居またはご贈答品などで、お買い上げの販売店に修理のご依頼が出来ない場合には、以下の窓口にご相談ください。

「お客様ご相談センター  0120-610-087」

※この保証書は、本書に明示した期間、条件のもとで無料修理をお約束するものです。したがってこの保証書によって保証書を発行している者（保証責任者）、およびそれ以外の事業者に対するお客様の法律上の権利を制限するものではありません。保証期間経過後の修理、補修用性能部品の保有期間について詳しくは10ページをご覧ください。

- ・保証書にご記入いただいたお客様の住所・氏名などの個人情報は、保証期間内のサービス活動およびその後の安全点検活動のために利用させていただく場合がございますので、ご了承ください。
- ・修理のために、当社から修理委託している保守会社などに必要なお客様の個人情報を委託する場合がございますが、個人情報保護法および当社と同様の個人情報保護規定を遵守させていただきますので、ご了承ください。

## 金澤工業株式会社

〒306-0226 茨城県古河市女沼1663番地  
電話 (0280) 92-3030