

システムバス 御見積書

御名前 東京-足立SR SB4 様

業者 様

商品名 広ろ美ろ浴室

商品御見積金額 **¥598,200 (税込 ¥658,020)**

()内の価格は税込価格 < 税率10% > を表示しています。

(参考) 別途 商品組付費 ¥113,000 (税込 ¥124,300)

商品御見積金額には商品組付費は含まれておりません。
商品組付費は現場の状況により変動する事があります。
又、給水・給湯・ガス・ダクト・電気等の接続工事は含まれておりません。

御見積仕様

(システムバス)

ユニットサイズ 間口1650mm × 奥行1150.0mm

勝手 AL勝手

洗い場仕様 キーフリーソフドア

浴槽材質 アクリル人造大理石浴槽

カラー シュガーホワイト

カウンター材質 カウンターなし

カラー -

エプロン材質 ステンレス(カラーコーティング)

カラー ホワイト

浴室パネル材質 高品位ホーロー

カラー ブリックベージュ

ガス種 13A

周波数 50Hz

浴槽・風呂フタ 高断熱仕様

御確認事項

作成日 2021年3月22日
プラン番号 1444N-2103-0216T
現場番号 A9744135

タカスタンダード株式会社
東京東営業所
東京都足立区西加平2丁目7番12号
TEL 03-3860-0295 / FAX 03-3860-0296

足立ショールーム
TEL 03-3860-0297 / FAX 03-3860-0298

担当営業	担当アドバイザー	プラン作成者

備考

施主様	代理店様	販売店様	工務店様

御名前 東京-足立SR SB4

様

現場番号	A9744135	プラン番号	1444N-2103-0216T	作成日	2021/3/22
------	----------	-------	------------------	-----	-----------

御見積明細 システムバス

NO	商品名	仕様	数量	単価	金額
1	広ろ美ろ浴室 Jタイプ	間口1650mm×奥行1150.0mm	1	490,000	490,000
2	ドア	折戸(ホワイト)	1		
3	システムバスの種類	Fパネル仕様	1		
4	洗い場	キープクリーンフロア(ホワイトグレー)	1		
5	浴槽	キープクリーン浴槽<アクリル人造大理石>(高断熱浴槽)	1		
6	浴槽追い焚き穴	あり	1		
7	浴槽ハンドグリップ	なし	1		
8	洗い場用水栓	サーモ水栓(メタルホース)KF800MC	1	+28,000	+28,000
9	洗い場用水栓	標準シャワーヘッド	1		
10	カウンター	カウンターなし	1		
11	シャワーフック/スライドバー	シャワーフックなし	1	-2,000	-2,000
12	シャワーフック/スライドバー	シャワーフックスライドバー(手すりタイプ)	1	+14,000	+14,000
13	浴室パネル	ハイクラス(一面デザイン)(Fタイプ)	1	+15,000	+15,000
14	窓枠	なし	1		
15	天井	フラット天井	1		
16	換気機器	天井換気扇無し仕様	1		
17	換気機器開口	現場開口	1		
18	照明	ダウンライト照明(3灯)(電球色)	1	+12,500	+12,500
19	天井照明開口	工場開口	1		
20	ミラー	ショートミラー	1	+8,000	+8,000
21	風呂フタ	断熱風呂フタ	1	+5,000	+5,000
22	タオル掛け	タオル掛けなし	1		
23	ハンドバー	ステン I型400タイプ	1	+6,500	+6,500
24	収納棚	スクエアタイプ(3段)(チャコールグレー)	1	+1,700	+1,700
25	収納棚	中間棚	1	+3,000	+3,000
26	どこでもラック(スクエアタイプ)	マルチラック+フック+タオルハンガー(チャコールグレー)	1	+5,000	+5,000
27	給水給湯管	あり	1		
	循環金具セット PSLX		1	+11,500	+11,500
システムバス合計			28		¥598,200

商品総合計

28

¥598,200

御名前 東京-足立SR SB4

様

現場番号	A9744135	プラン番号	1444N-2103-0216T	作成日	2021/3/22
------	----------	-------	------------------	-----	-----------

御見積明細の価格には消費税は含まれておりません。別途消費税が必要となります。

(参考) 別途 商品組付費

システムバス商品組付費

¥113,000 (税込 ¥124,300)

商品組付費は現場の状況により変動する事があります。又、給水・給湯・ガス・ダクト・電気等の接続工事は含まれておりません。

()内の価格は税込価格 < 税率10% > を表示しています。

提案図(2次元)

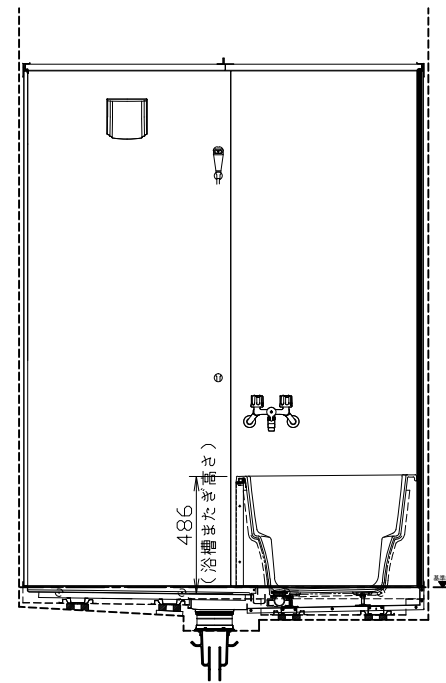
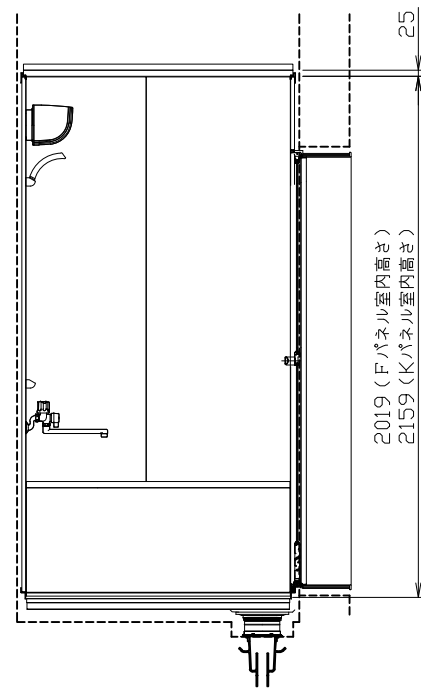
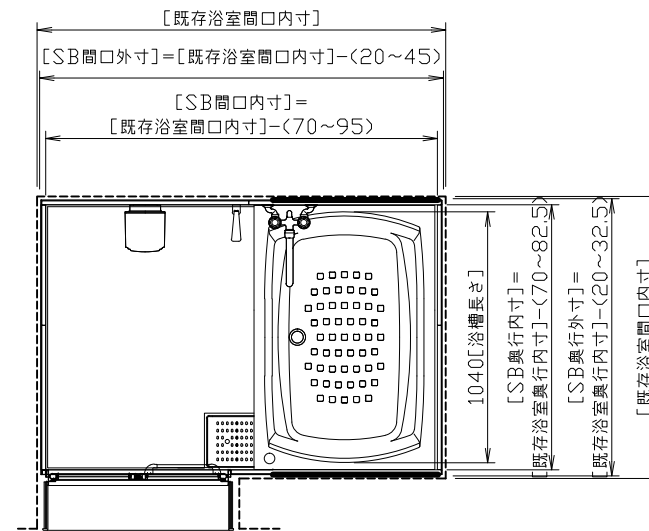

[在来工法床面設置の場合 (MR工法)]

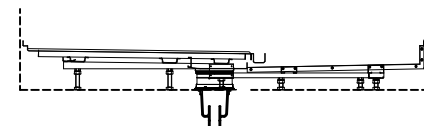

[スラブ上設置の場合 (BR工法)]

仕様表

		基本仕様	
本 台	下	洗場	ステンレス・300角磁器タイル貼 (保温材付)
	上	浴槽	人造大理石 (保温材付)
		浴槽防水パン	SUS443GT
		エプロン	ステンレス・特殊カラーコート
体 台	壁	高品位ホーロー仕上 (保温材付)	
	天井	化粧サンドイッチパネル (保温材付)	
	ドア	折戸	
	照明	8W LED電球	
	水栓	シャワー付水栓	
	排水トラップ	既存トラップ流用	
	フロフタ	組合せ式	

既存浴室内寸	間口	
	奥行	
SB浴室内寸	間口	
	奥行	

設置床面形態	在来工法 (MR工法)	
	スラブ上 (BR工法)	

(いずれかに ○印)

壁貫通型給湯器取付	有・無
窓	有・無
ミラー	有・無
棚	有・無
タオル掛	有・無

- 注) ・本図は簡易採寸に基づいた参考図面です。
 詳細採寸後、S B内寸、浴槽形状等変更される場合があります。
 ・浴槽サイズ及び位置については、浴槽形状詳細図を参照してください。
 ・納期は承認受領後、最低30日程度かかります。

基本工事区分について

本説明書は、システムバスの本体組立・設置と関連工事（建設工事）である 大工工事、電気工事、ガス配管工事、管工事（給排水）、建具工事などと区別して説明しています。
 建設工事は関連する法令・規定に従って法的有資格者による工事が必要になります。
 流通業者様からの発注で下請けとして本体の「取付・設置」を行う場合は、建設工事部分とシステムバス本体「取付・設置」を区別して行ってください。
 設置前工事、設置後工事の一部でも含む場合は、建設工事となります。

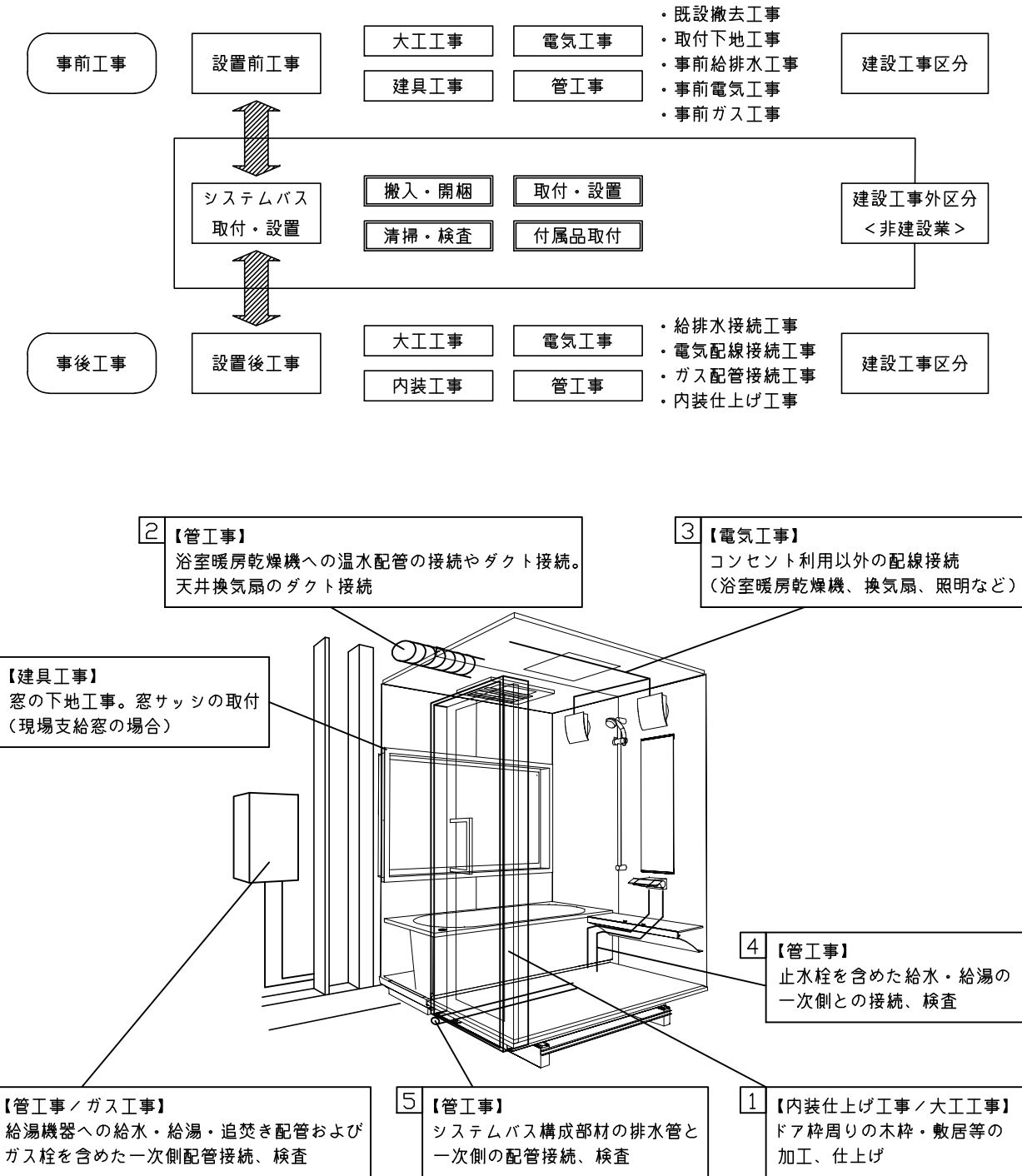

■システムバス 工事区分

参考：キッチン・バス工業会『工事区分ガイドライン』

工事区分	部位 (図)	業種区分	作業名称(区分)	建設工事					建設工事外		作業内容
				大工 工事	と び 土 工 事	建 具 工 事	管 工 事	電 気 工 事	給 湯 機 器 設 備	シ ス テ ム バ ス 設 置	
設置前工事	1 2 3	大工 土工 建具	設置基礎、設置床の工事	○	○						浴室設置の土間コンクリート敷設、設置床工事
			浴室ドア、窓サッシの下地工事	○		○					建築躯体への浴室ドア枠周り、窓サッシの下地工事
		管	給排水配管事前工事				○				浴室専用の給水・給湯配管、排水配管の工事
			換気機器のダクト配管事前工事				○	○			浴室の専用ダクト事前工事、壁穴加工
電気	給湯機器専用配管事前工事				○		□		風呂追焚き、ミスト配管等の事前工事		
			浴室専用電気配線事前工事					○		浴室照明、換気扇、スイッチ等の事前配線工事	
システムバス 本体取付・設置		建設工事 外区分	架台・浴槽パン・洗い場の取付・設置							□	浴室専用の架台・浴槽パン・洗い場を所定の位置に設置
			浴室専用排水トラップ・配管セットの取付・設置							□	洗い場・浴槽パンへの排水トラップ取付
			壁パネルの組立・設置							□	浴室パネル部材の加工と組立
			天井・浴槽の組立・設置							□	天井部材・浴槽部材の取付
			内装品、器具類の取付・設置【注記 1】							□	カウンター、ミラー、ハンドバー等の取付
			水栓類の組立・取付【注記 1】							□	水栓類の組立、浴室部材への取付
			浴室専用換気機器の取付【注記 1】							□	浴室天井または壁パネルへの換気機器の取付
			風呂追焚き部品の取付【注記 1】							□	循環追焚き金具の取付
			浴室内給湯機器用リモコンの取付							□	専用リモコンの浴室パネルへの加工・取付
			浴室照明器具の取付							□	浴室照明器具の浴室パネル加工・取付
			その他浴室関連電化機器の取付【注記 1】							□	電化品、オプション品の取付
			浴室ドアの組立・取付							□	システムバス構成部材のドアの組立・取付
			浴室窓サッシの取付【注記 1】							□	システムバス構成部材の窓サッシの組立・取付
			浴室窓枠の組立・取付【注記 1】							□	システムバス構成部材の窓枠の組立・取付
			シリコンの充填							□	接合部、仕上げ部へのシリコン塗布・充填
試運転・完成検査【注記 2】							□	完成後の試運転、性能確認検査			
設置後工事	1 2 3 4 5 6	管 大工 電気	建築外壁の穴あけ	○			○				建築壁の躯体加工作業
			排気ダクトの敷設工事				○				浴室換気機器のダクト敷設工事
			浴室換気機器と排気ダクト接続工事				○				建築側ダクトと換気機器の接続、検査
		管	浴室換気機器の電気・アース接続工事					○			建築側の屋内配線と配線器具、アース工事
			ウェザーカバーの外壁取付					○	○		建築の外装仕上げ工事
			給水給湯配管と水栓、追焚き配管の接続工事					○			給水・給湯の一次側配管、追焚き配管の接続、検査
電気 他	建築側排水配管との接続工事【注記 3】					○			浴室排水組立側と建築側排水配管の接続、検査		
	給湯機器本体工事（試運転・確認）					○	□		機器の設置工事（ガス、電気工事を含む）		
	内装仕上げ工事	○	○						床、ドア額縁、脱衣室仕上げ工事		
			浴室用電源配線、接続工事				○		浴室機器の事後電気工事		
			浴室天井裏の電源、スイッチ工事				○		浴室全体の電気器具、配線接続工事		

※【注記 1】原則、現場支給製品は支給側で取付実施とする
 ※【注記 2】製品の完成検査、試運転は、工事完成後に行う場合が多い。但し、原則、商品取付完了時に検査、試運転が可能な範囲のみシステムバス設置者が実施する
 ※【注記 3】浴室内への立上げ、けり出し配管の場合は、原則、設備側との合番接続とする。但し、システムバス付属配管内はバス設置者の作業範囲とする

主要諸元寸法図 [広ろ美ろ浴室 BR工法架台 高さ寸法図] ※人大浴槽仕様

下図は壁貫通給湯器仕様を示します。屋外給湯器仕様は<>寸法になります。

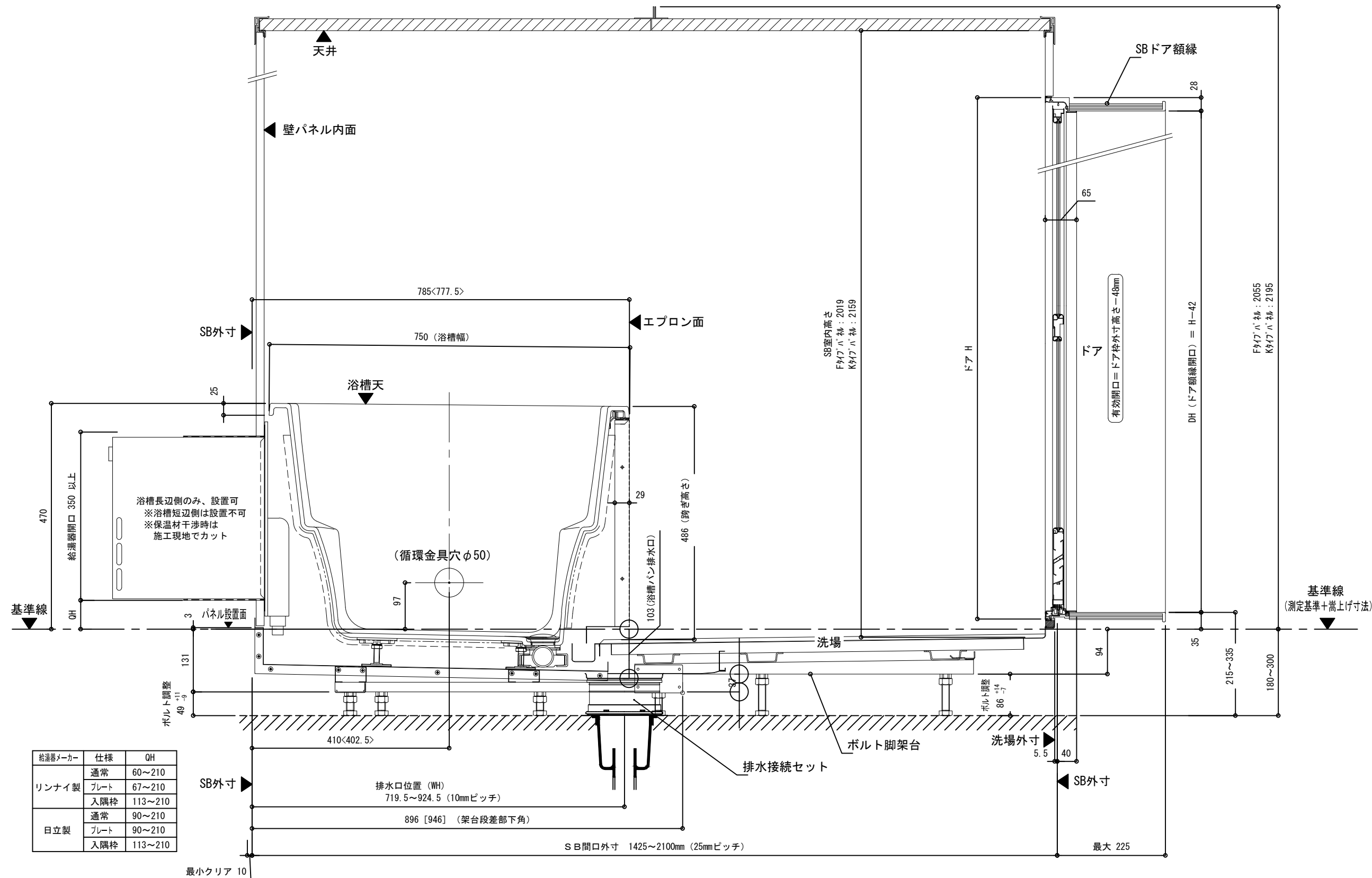

主要諸元寸法図 [広ろ美ろ浴室 平面寸法図 MR工法/BR工法共通] ※人大浴槽仕様

i) ユニット寸法

※浴槽形状は、提案図内の「広ろ美ろ浴室 浴槽形状詳細図」を参照してください。
 ※下図は壁貫通給湯器仕様の場合を示します。屋外式給湯器仕様は◇寸法になります。

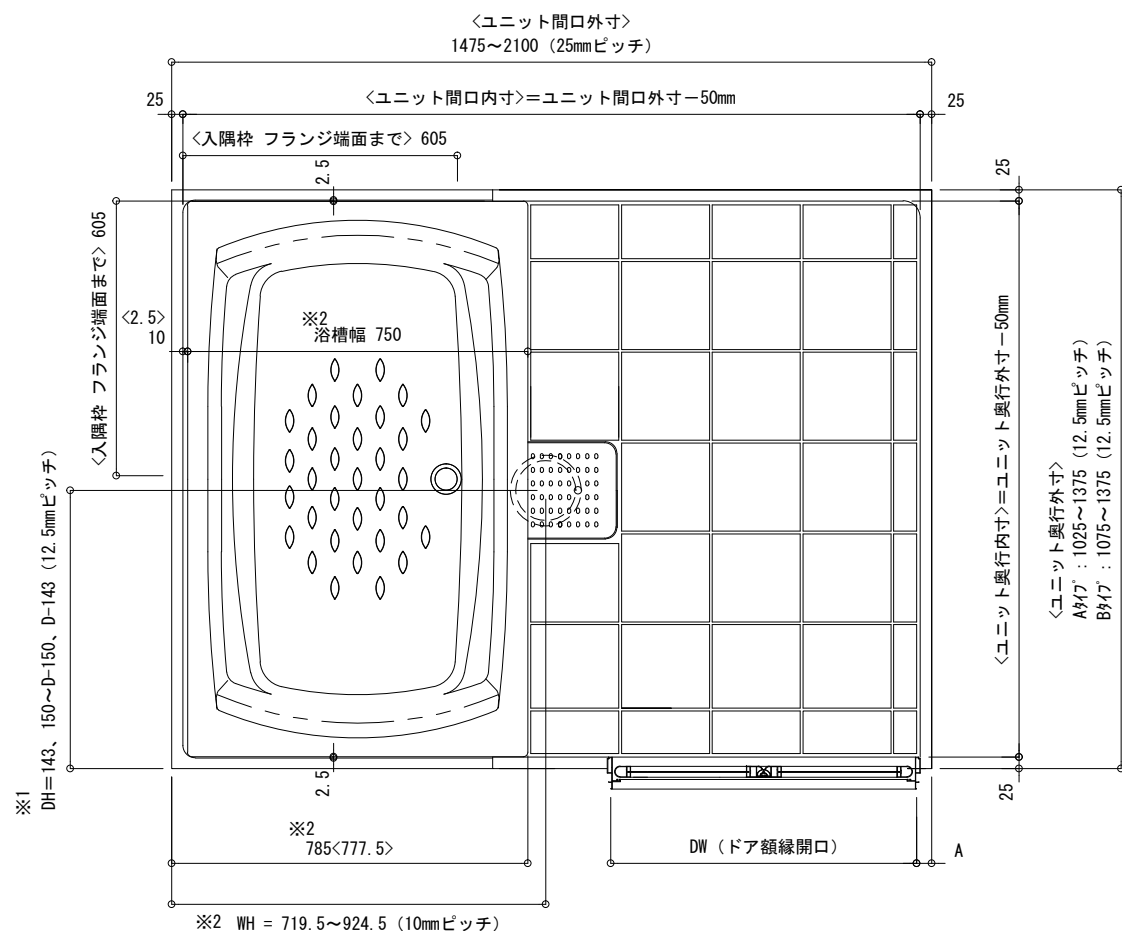

ii) ドア周り寸法

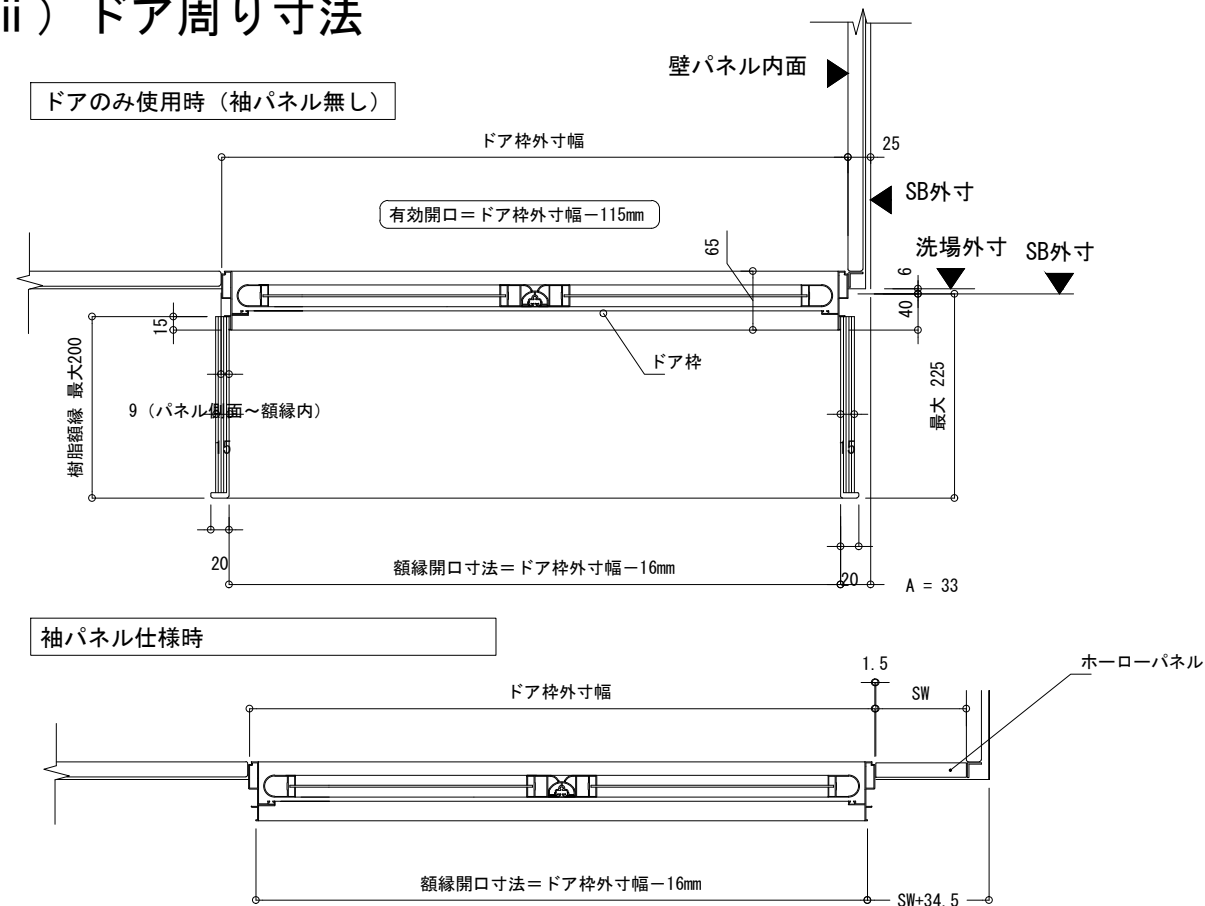

- ※1 BR工法の場合の範囲は、下記の範囲に制限されます。
 ①DH=143mm~250mm (前後55mmは偏心インサート金具を使用)
 ②DH=D/2±105mm (この範囲内に偏心は含まれています。)
 ③DH=D-143mm~D-250mm (前後55mmは偏心インサート金具を使用)
- ※2 浴槽幅寸法は、排水口位置に関わらず固定寸法です。

※3 排水接続金具 偏心仕様について
 偏心インサート金具を使用することにより、浴槽パンの排水口と既設の排水口を55mm偏心して設置が可能です。

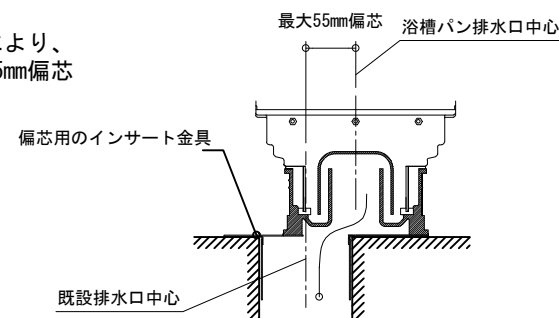
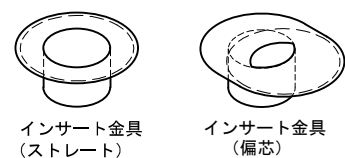

壁付兼用水栓の場合、給水給湯管はSB外寸より15mm突出します
 Q17カP1KSN

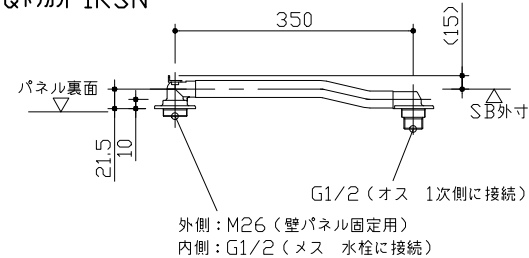

ILF ZAW

