

システムバス 御見積書

御名前 郡山-いわきSR SB3 様

業者 _____ 様

商品名 RELAGE レラージュ

商品御見積金額 **¥720,900 (税込 ¥778,572)**

()内の価格は税込価格<税率8%>を表示しています。

(参考) 別途 商品組付費 ¥113,000 (税込 ¥122,040)

商品御見積金額には商品組付費は含まれておりません。
商品組付費は現場の状況により変動する事があります。
又、給水・給湯・ガス・ダクト・電気等の接続工事は含まれておりません。

作成日 2019年5月28日
プラン番号 7205C-1903-0054T
現場番号 A6130874

タカラスタンダード株式会社
いわき営業所
福島県いわき市平字下の町8番地の14
TEL 0246-22-6201 / FAX 0246-22-6205

いわきショールーム
TEL 0246-22-6181 / FAX 0246-22-6215

担当営業	担当アドバイザー	プラン作成者
		鈴木(仁)

御見積仕様

(システムバス)		
ユニットサイズ	1616(BL勝手)	
洗い場仕様	キープクリーンフロア(ハイクラス)	
浴槽材質	アクリル人造大理石	
カラー	シュガーライトベージュ	
形状	ラウンド浴槽	
カウンター材質	アクリル人造大理石	
カラー	シュガーライトベージュ	
エプロン材質	ステンレス(カラーコーティング)	
カラー	ホワイト	
浴室パネル材質	高品位ホーロー	
カラー	ブリックベージュ	
ガス種	未定	
周波数	50Hz	

備考

システムバス:684,200円
窓枠フリー:19,000円
循環金具:12,500円
マグネット:5,200円

御確認事項

商品の仕様・価格等につきましては 予告なく変更する事がありますので、ご購入の際には、弊社 支店営業所等へお問い合わせ頂くか、カタログにてよくご確認下さるようお願い致します。

組立工事費には給水・給湯・ガス・ダクト・電気等の接続工事は含まれておりません。
修理受付フリーダイヤル 0120-557-910(土日祝、夏季・年末年始休業日を除く)

--	--

No.*

御名前 郡山-いわきSR SB3

様

現場番号	A6130874	プラン番号	7205C-1903-0054T	作成日	2019/5/28
------	----------	-------	------------------	-----	-----------

御見積明細 システムバス

NO	商品名	仕様	数量	単価	金額
1	レラージュ 1616サイズ		1	684,000	684,000
2	架台	戸建タイプ 一体架台	1		
3	ドア	キーブクリーンドア:折戸<800mm幅>(ホワイト)(19サイズ)	1		
4	洗い場	キーブクリーンフロア(ハイクラス・カームホワイト)	1		
5	浴槽	キーブクリーン浴槽<アクリル人造大理石>(高断熱浴槽)	1		
6	排水口カバー	ステンレス	1		
7	浴槽追炊き穴	あり	1		
8	エプロン	カラーステンレス(保温材あり)	1		
9	浴槽形状	16ラウンド浴槽	1		
10	ヘルシージェット	なし	1		
11	浴槽ハンドグリップ	1本仕様	1		
12	ガス温水式床暖房	なし	1		
13	洗い場用水栓	サーモ水栓(メタルホース)SB181-5UT	1		
14	洗い場用水栓	標準シャワーヘッド	1		
15	浴槽用水栓	浴槽側水栓なし	1		
16	カウンター	人大スクエアカウンター	1		
17	シャワーフック/スライドバー	シャワーフックスライドバー(TN-116)	1		
18	浴室パネル	ハイクラス(一面デザイン)	1		
19	浴室パネルタオル穴	タオル掛け穴なし	1		
20	窓枠フリー	窓枠フリー(樹脂タイプ)L1512 W	1	+19,000	+19,000
21	天井	高光沢フラット天井	1		
22	換気機器	天井換気扇	1		
23	換気機器開口	工場開口	1		
24	照明	天井付スクエア照明+ダウンライト(1灯)(電球色)	1		
25	天井照明開口	工場開口	1		
26	ミラー	ロングクリアミラー	1		
27	風呂フタ	組み合わせ式風呂フタ	1		
28	タオル掛け	タオル掛けなし	1	-1,500	-1,500
29	収納棚	スクエアタイプ(3段)<ホワイト>	1	+1,700	+1,700
30	どこでもラック	小物置きL(ホワイト)	1	+3,400	+3,400
31	どこでもラック	小物置きS(ホワイト)	1	+1,800	+1,800

御名前 郡山-いわきSR SB3 様

現場番号	A6130874	プラン番号	7205C-1903-0054T	作成日	2019/5/28
------	----------	-------	------------------	-----	-----------

御見積明細 システムバス

NO	商品名	仕様	数量	単価	金額
32	循環金具セット	PLLX	1	+12,500	+12,500
33	給水給湯管	洗い場1水栓	1		
34	トラップカバー	なし	1		
システムバス合計			34		¥720,900
商品総合計			34		¥720,900

御見積明細の価格には消費税は含まれておりません。別途消費税が必要となります。

(参考) 別途 商品組付費

システムバス商品組付費

¥113,000 (税込 ¥122,040)

商品組付費は現場の状況により変動する事があります。又、給水・給湯・ガス・ダクト・電気等の接続工事は含まれておりません。

()内の価格は税込価格 < 税率8% > を表示しています。

パース

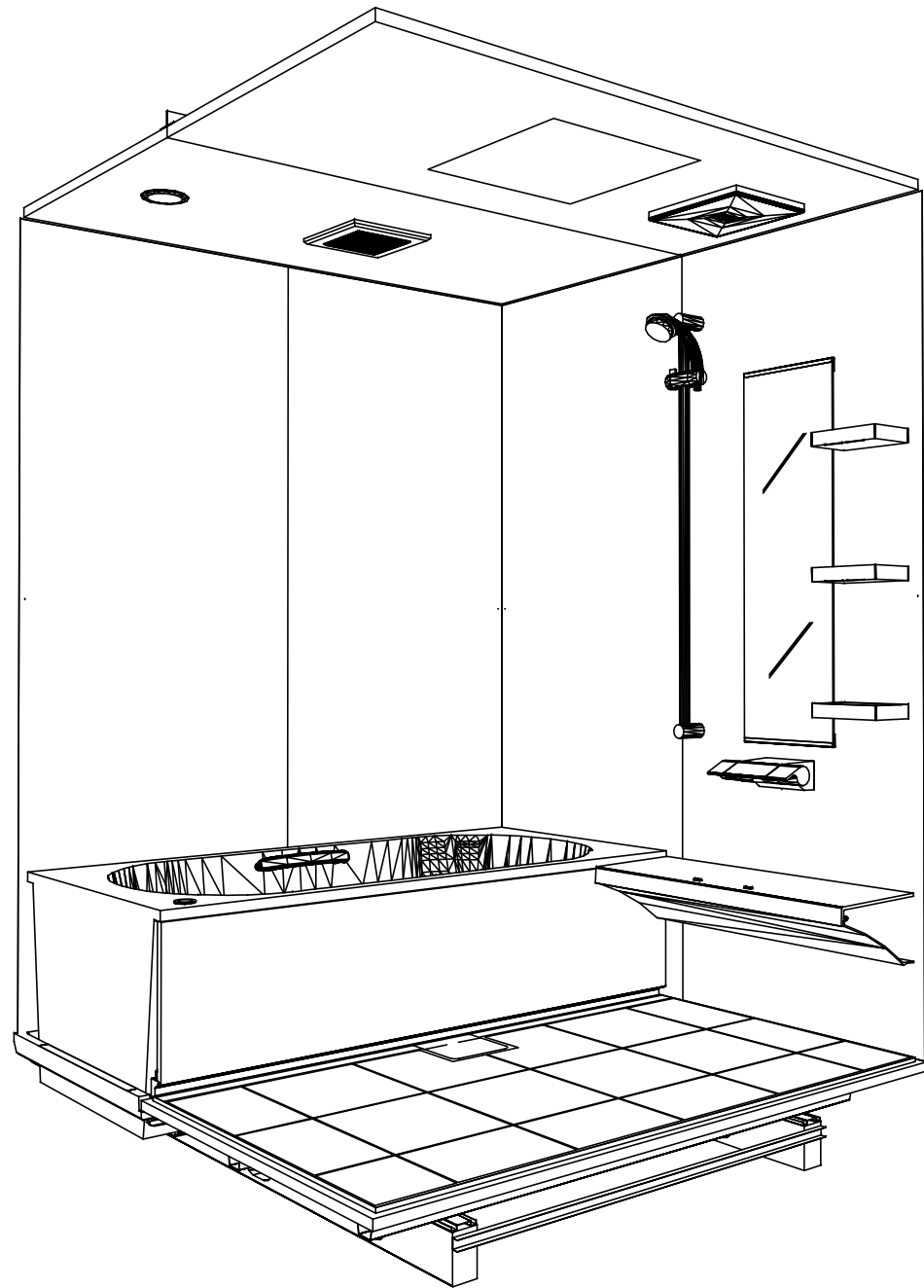

鳥瞰図

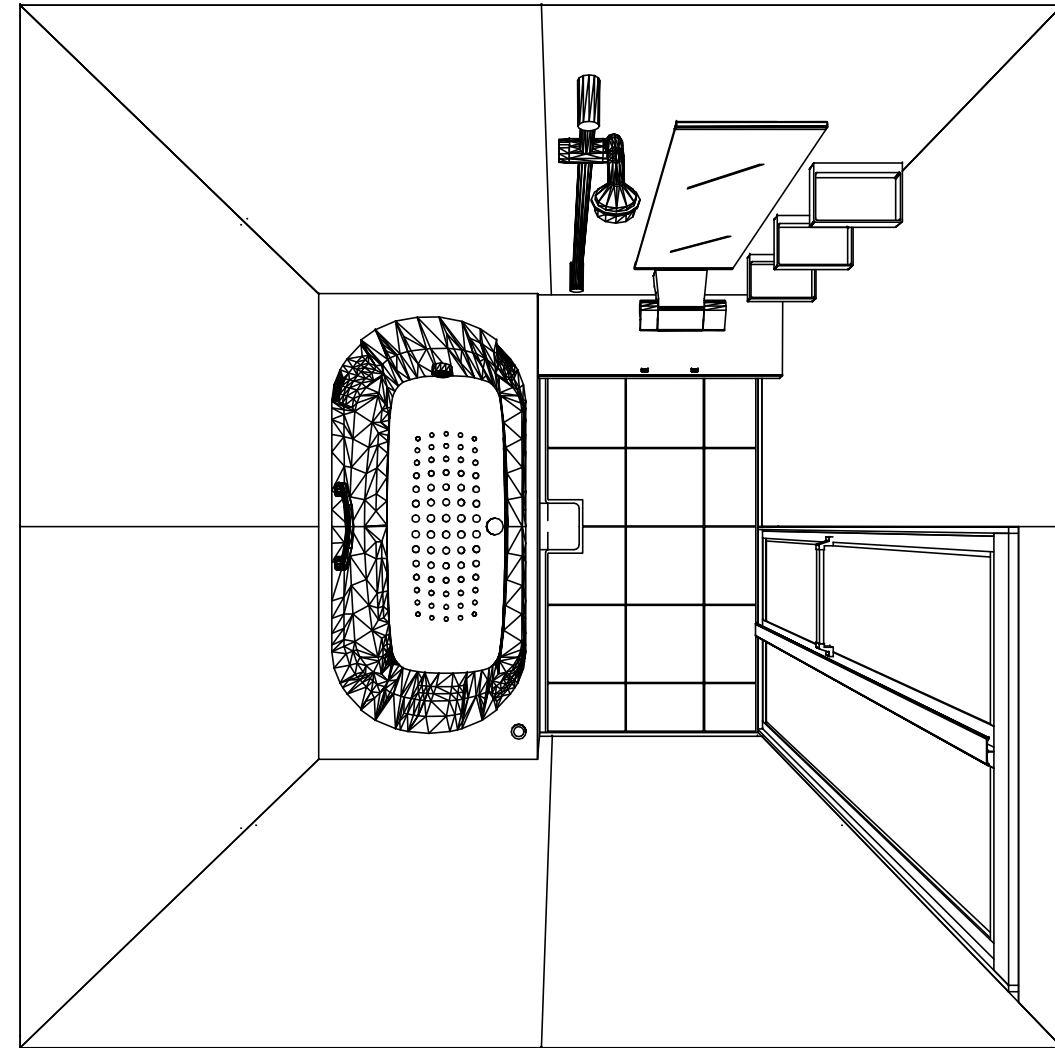

1616
 キープクリーン浴槽<アクリル人造大理石>
 高光沢フラット天井
 天井換気扇

このレイアウトプランは参考図面ですので価格・仕様・設置・納期等の詳細については注文依頼先、設置業者の方に必ず確認して頂きますようお願い致します。

Takara standard
 タカラストANDARD株式会社

現場名称： 郡山-いわきSR SB3様邸
 現場番号： A6130874
 いわき営業所

RELAGE レラージュ
 プラン番号： 7205C-1903-0054T
 担当営業：

姿図
 作成日： 2019年5月28日
 担当アドバイザー：

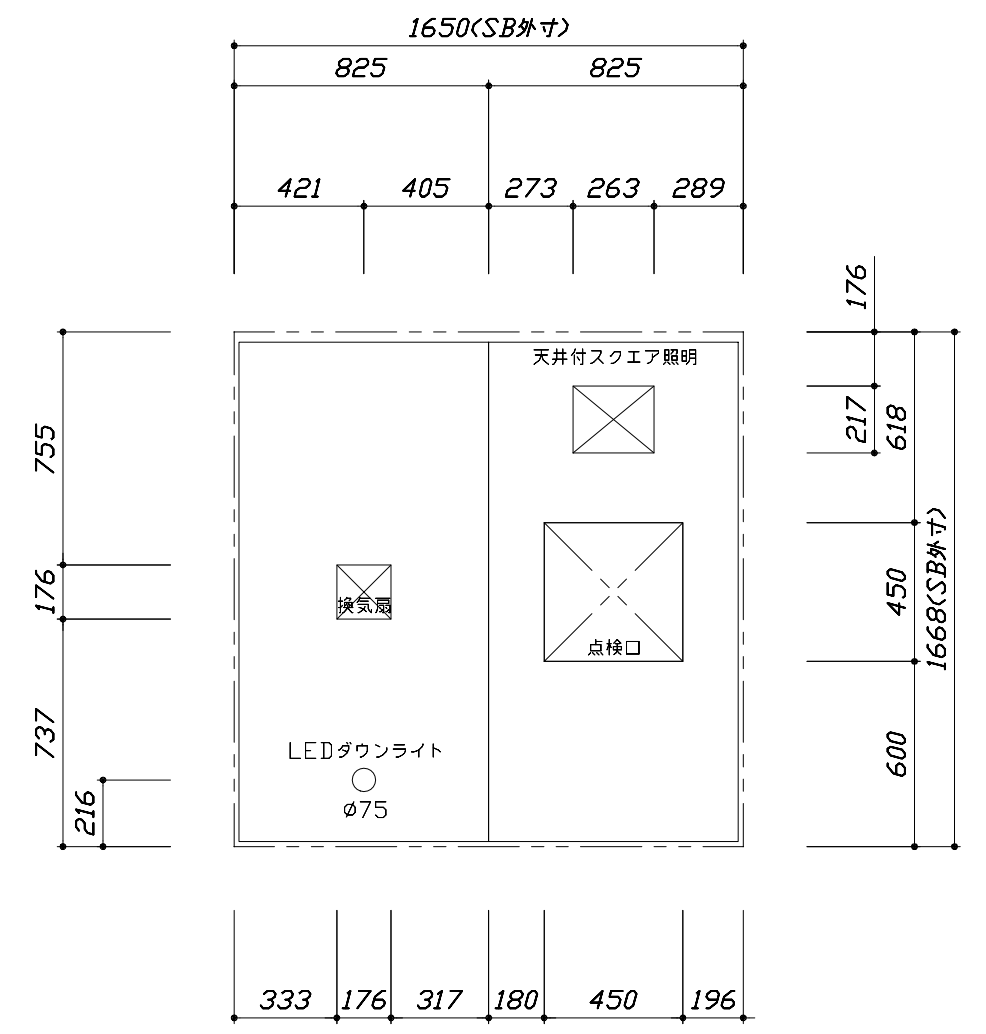

< 天井伏図 >

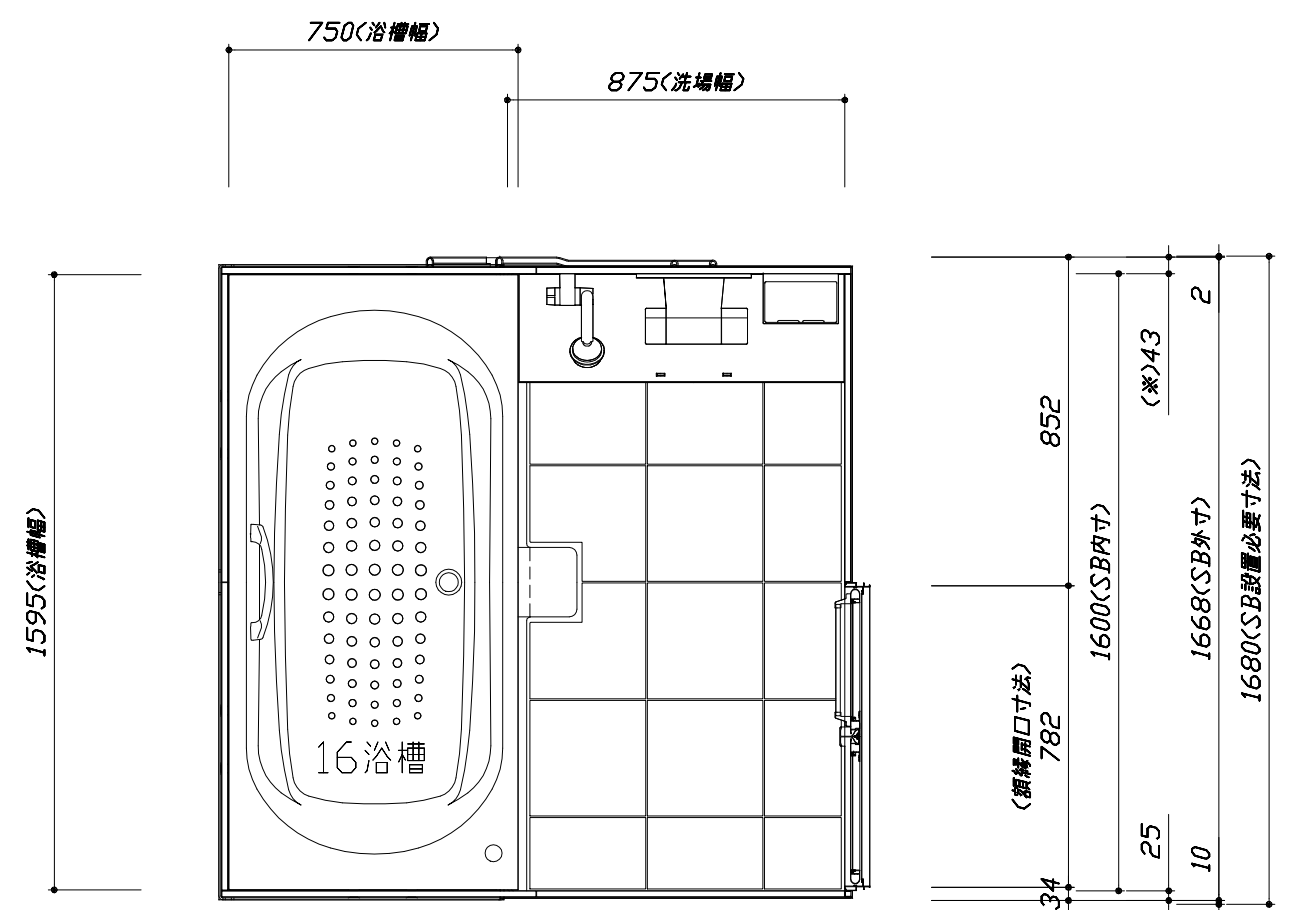
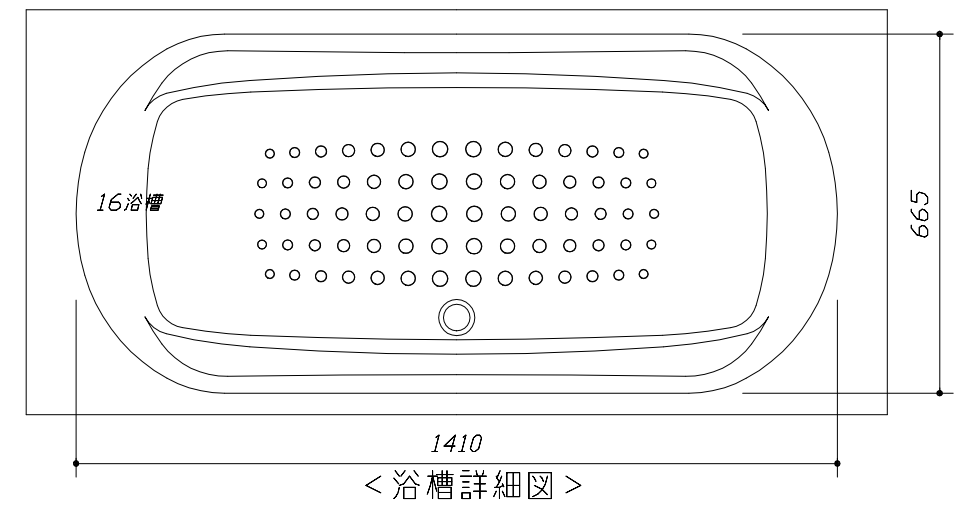

< 平面図 >

Takara standard
 タカラスタンダード株式会社

現場名称： 郡山-いわきSR SB3様邸
 現場番号： A6130874
 いわき営業所

RELAGE レラージュ
 プラン番号： 7205C-1903-0054T
 担当営業：

施工図1 縮尺： 1:25,20
 作成日： 2019年5月28日
 担当アドバイザー：

このレイアウトプランは参考図面ですので価格・仕様・設置・納期等の詳細については注文依頼先、設置業者の方に必ず確認して頂きますようお願い致します。

- ・土間は架台底面より多少のクリア寸法を考慮して仕上げてください。
- ・ドアアングル下端とSBFLの段差は8mmになります。
- ・ハンドバー設置位置は参考です。設置の際は位置を十分に打ち合わせ願います。
- ・天井の寸法はご確認をお願いします。
- ・外寸は突出部を含みます。
- ・奥行・浴槽形状により防水パンの材質・形状が変わります。納まりにご注意下さい。

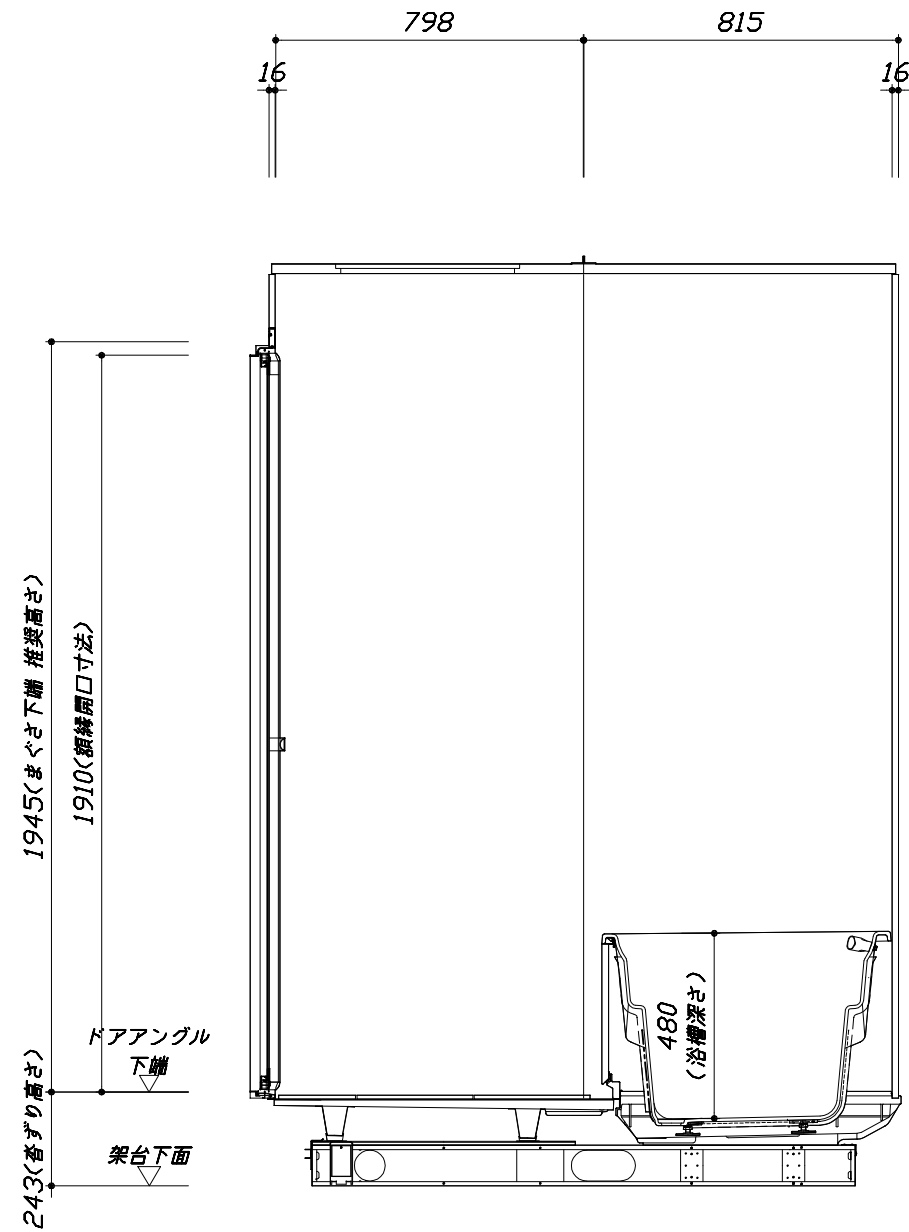
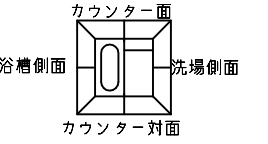

<カウンター対面図>

■土間コン仕上げ寸法
 ドアアングル下端より
 265mm下がり
 (クリア寸法含む)

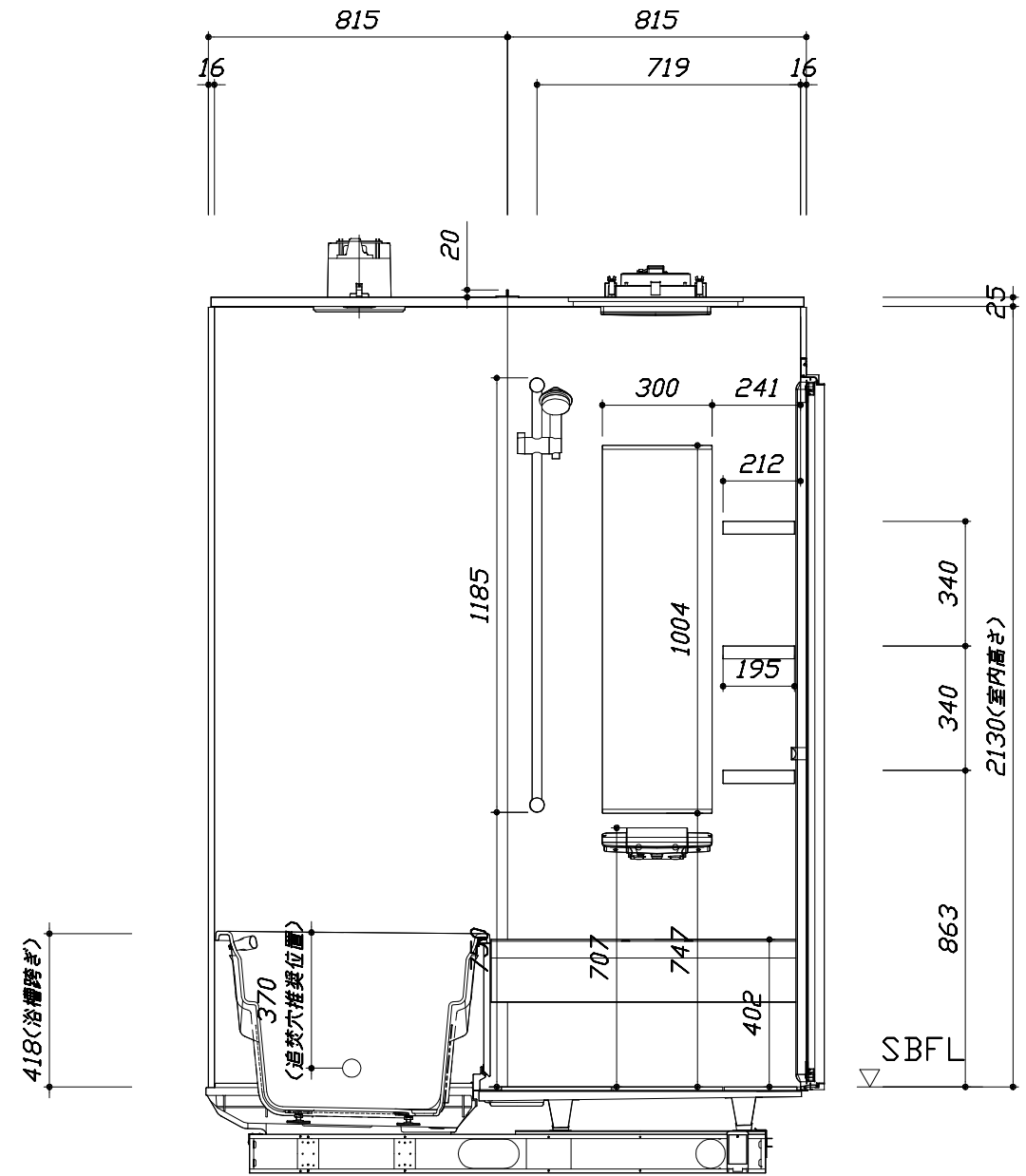

<カウンター面図>

Takara standard
 タカラスタンダード株式会社

現場名称： 郡山-いわきSR SB3様邸
 現場番号： A6130874
 いわき営業所

RELAGE レラージュ
 プラン番号： 7205C-1903-0054T
 担当営業：

施工図2 縮尺： 1:20
 作成日： 2019年5月28日
 担当アドバイザー：

このレイアウトプランは参考図面ですので価格・仕様・設置・納期等の詳細については注文依頼先、設置業者の方に必ず確認して頂きますようお願い致します。

- ・土間は架台底面より多少のクリア寸法を考慮して仕上げてください。
- ・ドアアングル下端とSBFLの段差は8mmになります。
- ・ハンドバー設置位置は参考です。設置の際は位置を十分に打ち合わせ願います。
- ・天井の寸法をご確認願います。
- ・外寸は突出部を含みます。
- ・奥行・浴槽形状により防水パンの材質・形状が変わります。納まりにご注意下さい。

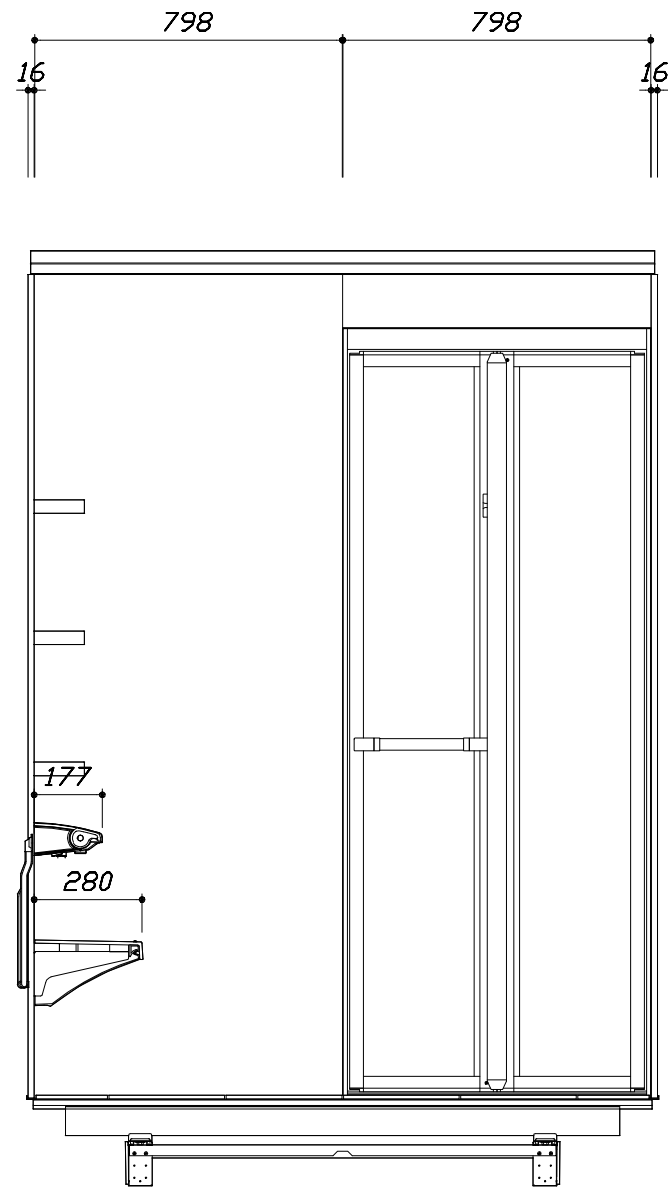

< 洗場側面図 >

■土間コン仕上げ寸法
 ドアアングル下端より
 265mm下がり
 (クリア寸法含む)

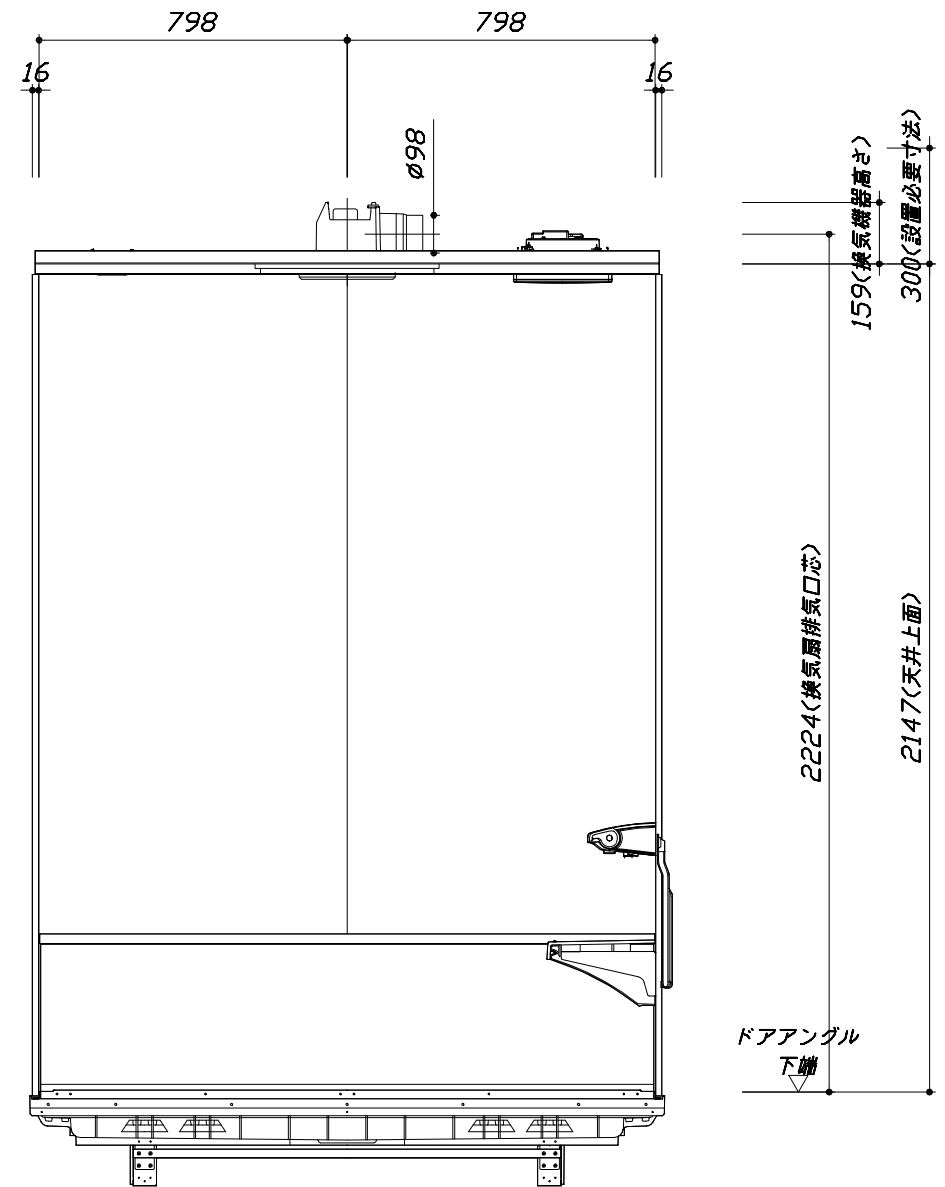

< 浴槽側面図 >

Takara standard
 タカラストANDARD株式会社

現場名称： 郡山-いわきSR SB3様邸
 現場番号： A6130874
 いわき営業所

RELAGE レラージュ
 プラン番号： 7205C-1903-0054T
 担当営業：

施工図3 縮尺： 1:20
 作成日： 2019年5月28日
 担当アドバイザー：

■ 排水配管工事注意事項

- 雑排水配管は戸建架台の場合はVU50以上、低床架台の場合はVP50の配管を使用してください。
- 2重トラップにしないでください。
- 配管途中で配管径を狭めないでください。
- 排水勾配は1/100~1/50設けてください。
- 排水管（横引き管・エルボ）は打設する土間コンクリートの上に露出しない高さにて配管してください。
- 立ち上げた排水管まわりの土間コンクリートはマス状にしてください。

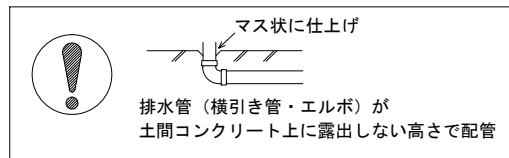

■ 給水給湯管工事注意事項

- 給水給湯管の立上げは排水管と重ならないようにしてください。
- 給水給湯管は基礎に沿わせて配管してください。
- 給水給湯管の止水プラグ（テストプラグ）の径を27mm以下にしてください。

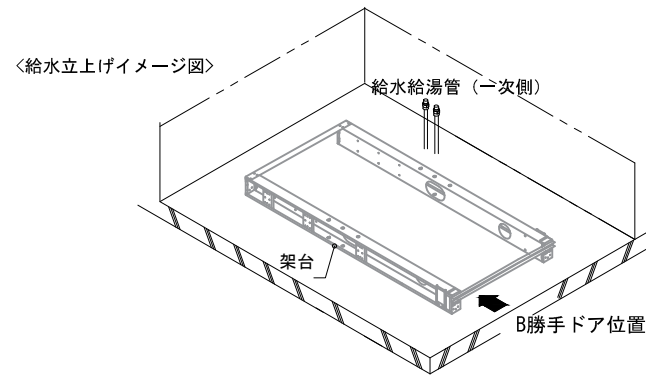

■ 土間コンクリート仕上げ寸法

ドアアングル下端より265mm下がりで打設してください。

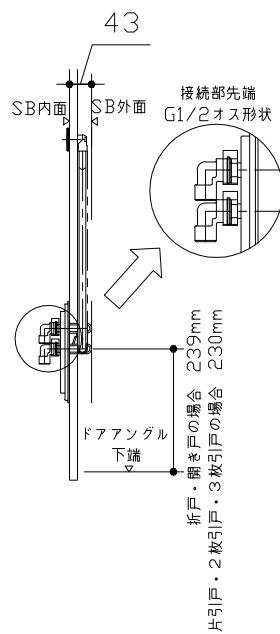
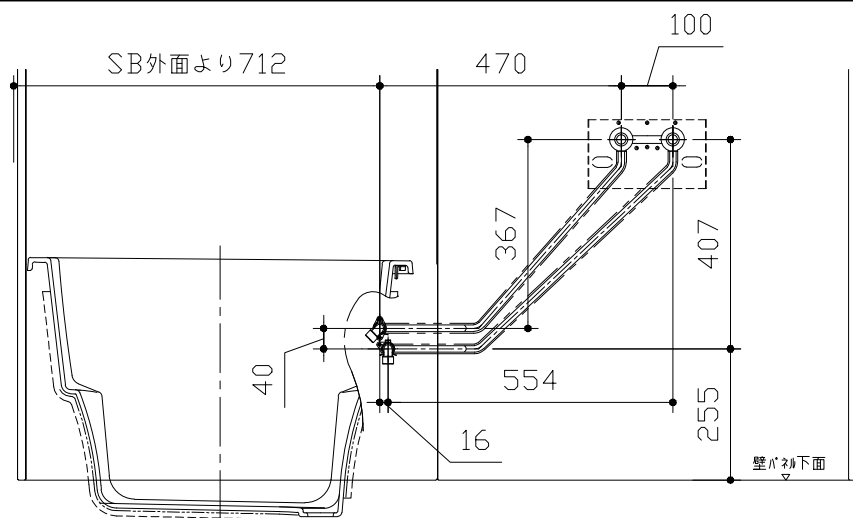

■ 設備記号

記号	記号の意味
⊗	給水位置
●	給湯位置

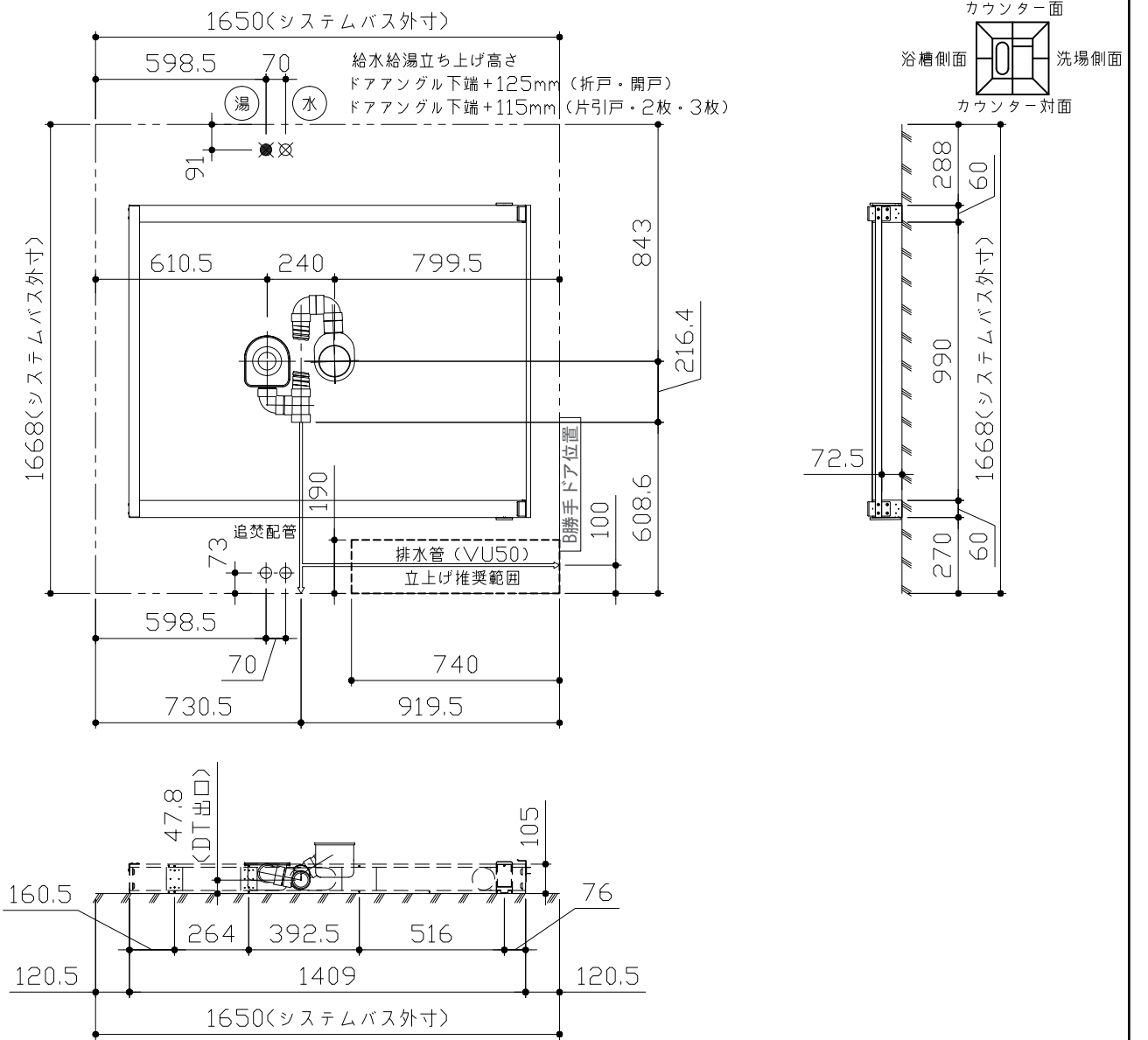

〈架台排水配管・給排水立上げ位置図〉

〈給水給湯管取合詳細図〉

■必ずご確認ください

(1) 図面の見方

- ・SB外寸よりも内側に存在する空間を表示しています。
- ・マス表示：□=20mm角

(2) 留意事項

- ・水栓側面の下部には給水・給湯、追焚配管を立上げるので注意してください。
- ・水栓・浴室暖房乾燥機の仕様によりカウンター面の壁パネル裏に外寸より部材が突出する場合があります。
- ・ドア部はSB外寸より突出します。
詳しくはドア取合詳細図をご確認ください。

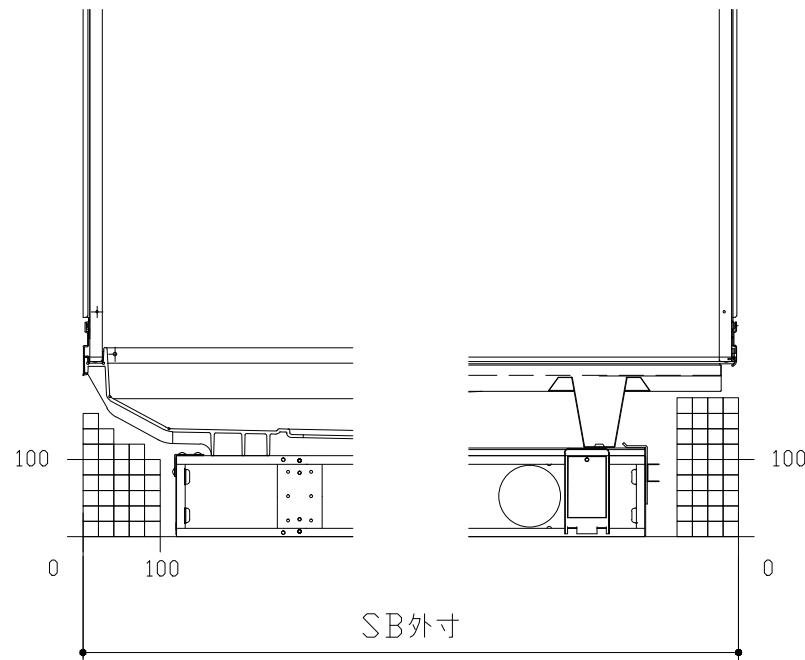
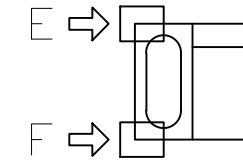
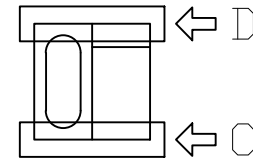
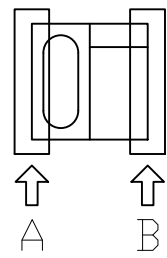

A矢視

B矢視

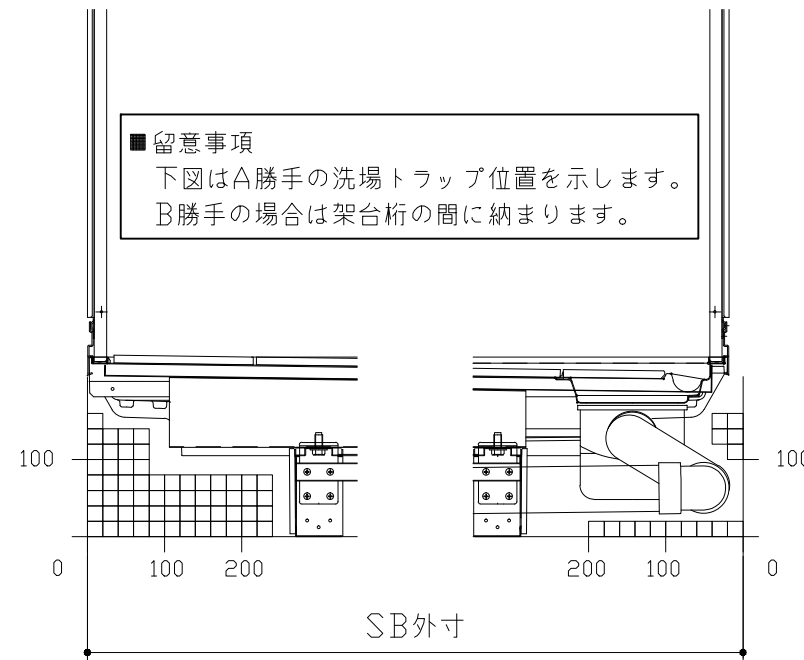

C矢視

D矢視

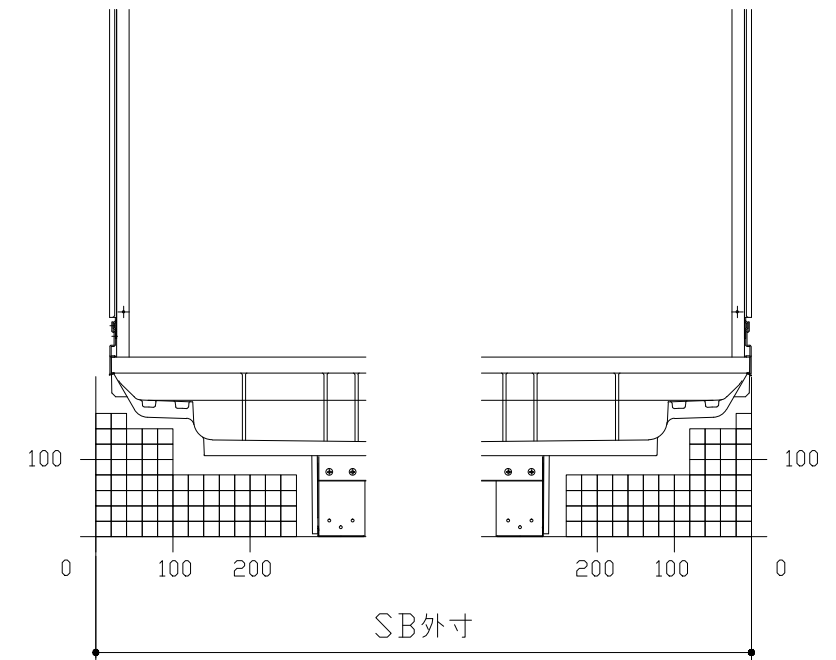

E矢視

F矢視

キープクリーンドア：折戸ホワイト（AWTオレド[®]8）

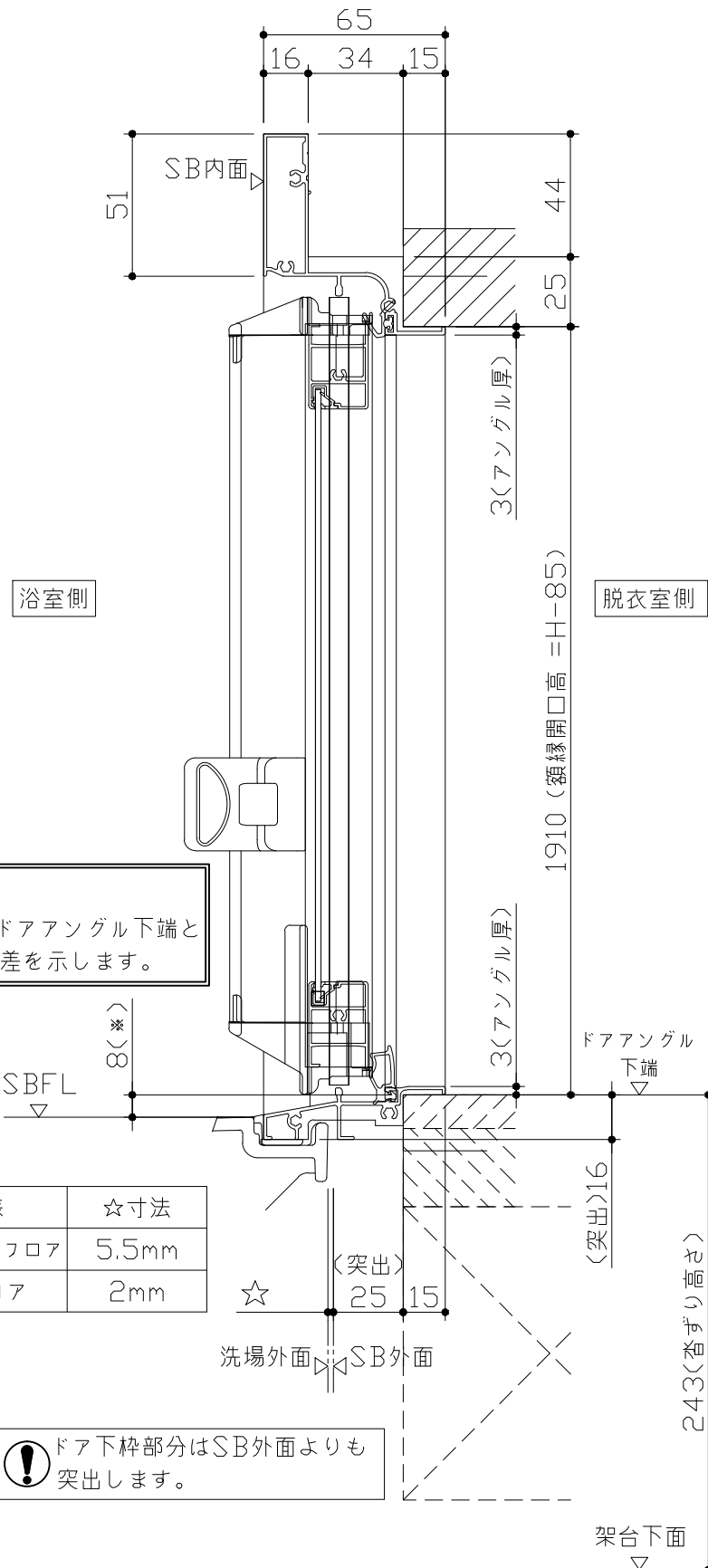

■ 留意事項
 * 印寸法はドアアングル下端とSBFLの段差を示します。

ドア仕様	☆寸法
キープクリーンフロア	5.5mm
FRPフロア	2mm

⚠ ドア下枠部分はSB外面よりも突出します。

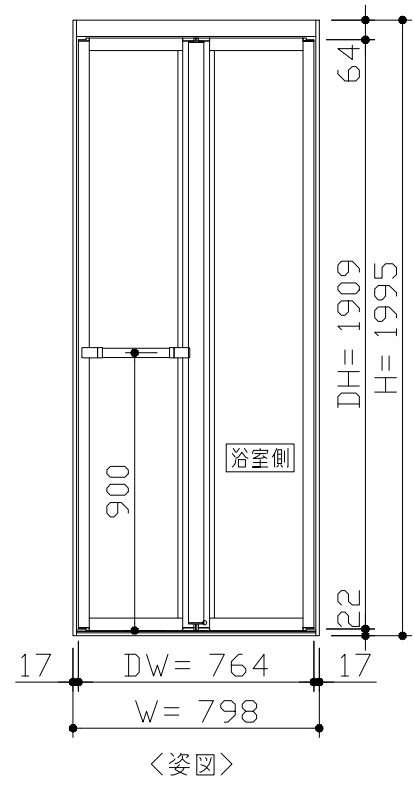
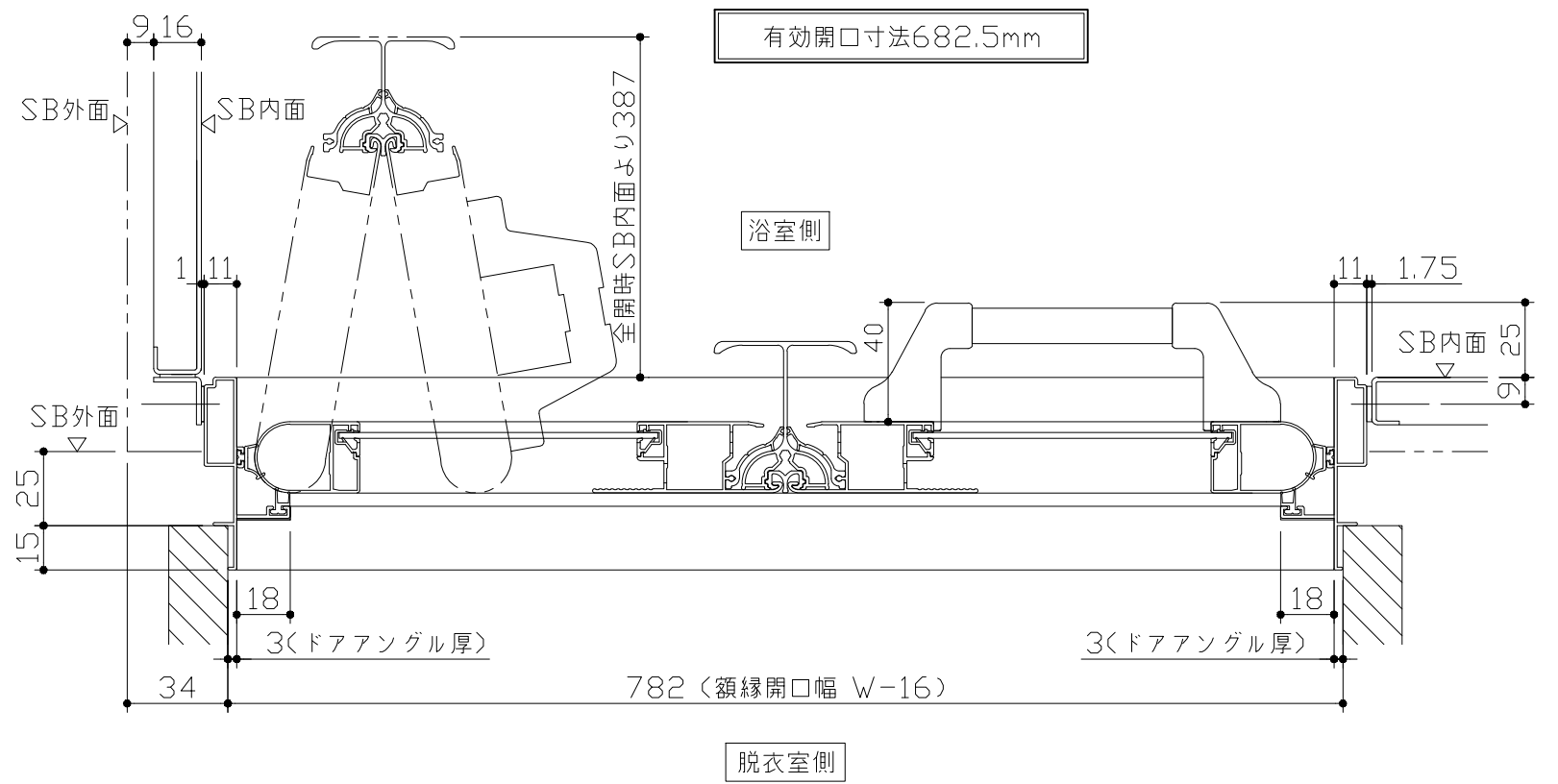

■ ドア横の管柱、間柱について

- ・ ドアが管柱、間柱にあたらぬよう十分に考慮してください。
- ・ 躯体～ドアの寸法は浴室サイズやドア位置変更の有無、躯体状況によって異なる場合があります。

<参考寸法図>

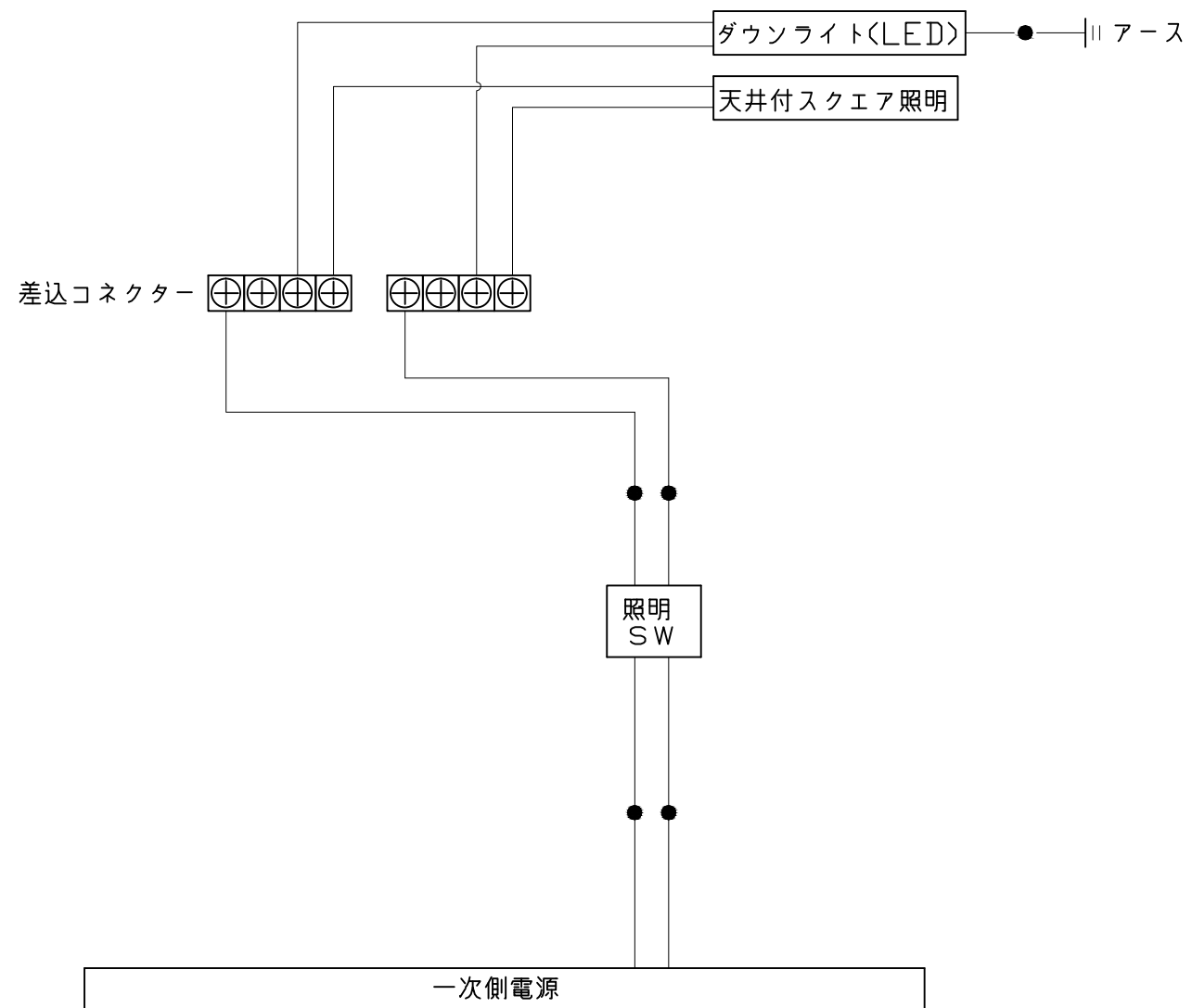
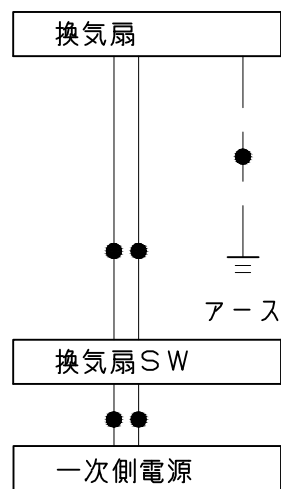

一次側電源から差し込みコネクター及び電源ボックスまでの工事(●部)については、電気設備に関する技術基準及び内線規定に基づき、指定工事業者(電気工事士)による施工が必要です。