

御名前 熊本-天草SR SK3

様

現場番号	C3341876	プラン番号	9404C-2311-0150T	作成日	2023/11/23
------	----------	-------	------------------	-----	------------

御見積明細 キッチン

NO	商品名	仕様	品番	数量	単価	金額
1	人造大理石ワークトップ	家事らくシンク(ホワイト)	U7Vt255N TARH	1	335,000	335,000
2	シンクキャビネット	スライド・シンク下食洗、うちにもホーロートレイ	F-RRXR105UR5(VTGKG)	1	118,500	118,500
	食器洗い乾燥機用下飾り		シタサリDWP45-5(VTGKD)	1	5,000	5,000
3	食器洗い乾燥機	引出し式(ブラック色)	EW-45R2BT	1	111,000	111,000
4	食器洗い乾燥機用前面パネル	扉同色	P-DWP45P (TG)	1	5,000	5,000
5	調理台キャビネット	足元スライド(3段引出し)・たっぷりホーローキャビネット	F-TFVR075 -5(VTGKG)	1	110,500	110,500
6	コンロ用キャビネット	足元スライド・たっぷりホーローキャビネット、ミキリ対応	F-KTVR075JL5(VTGKG)	1	104,500	104,500
7	浄水器内蔵ハンドシャワー水栓	16物質除去	LS106MN-NNTNT1	1	48,000	48,000
8	電気加熱機器	IHヒーター両面焼き(ブラック色)	HTB-TS8TNKF	1	252,000	252,000
9	オイルガード(ハイタイプ)		OG-G H800	1	7,000	7,000
	オイルガード(ハイタイプ)	フラット対面用、金具シルバー	OG-GPザイH800	1	11,500	11,500
10	引戸レールセット	フラット対面用、ブラック	レールTMM255(K)	1	35,500	35,500
	引戸本体	フル引戸収納タイプ用	ヒキトTMM128L(TGK)	1	39,000	39,000
	引戸本体	フル引戸収納タイプ用	ヒキトTMM128R(TGK)	1	39,000	39,000
	引戸収納	フラット対面用、台輪ブラック	TMM-キャビ128-5(V)K	2	18,000	36,000
	【ベースキャビネット小計】			16		1,257,500
11	レンジフード(本体)	シロッコファン	FUSC-3ADN	1	62,500	62,500
	レンジフード(フード)	ステンレス	SVRA-902TFADLN	1	71,000	71,000
	レンジフード(ダクトカバー)	ステンレス	DKLA-SVRA	1	18,500	18,500
	レンジフード別売部品	レンジフード横壁取付金具	SVRAカベトリツケカナダ	1	1,000	1,000
12	リモコン		RHリモコン-2	1	2,000	2,000
13	エンドパネル	フラット対面引戸タイプ用	EP-TMF-85R(VTGKD)	1	18,000	18,000
14	前台輪カバー		P-DC105 -5(K)	1	4,000	4,000
15	前台輪カバー		P-DC075 -5(K)	1	3,500	3,500
16	前台輪カバー		P-DC073 -5(K)	1	3,500	3,500
17	まな板	家事らくシンク用	マナイタVAE	1	8,500	8,500
18	水切り	家事らくシンク用	ミスクリVAE	1	9,000	9,000
19	水切りプレート	家事らくシンク用	ミスクリプレートVAE	1	6,000	6,000
20	どこでもラック(スクエアタイプ)	小物置きL+フック、チャコールグレー	MGSK コモノックL (CG)	1	3,900	3,900
21	間仕切り名人	Tタイプ、間口45・60cm用	MGマジキリP TL 1	3	3,900	11,700
22	間仕切り名人	Tタイプ、かくせるラック併設用	MGマジキリP TC 1	1	3,900	3,900

御名前 熊本-天草SR SK3

様

現場番号	C3341876	プラン番号	9404C-2311-0150T	作成日	2023/11/23
------	----------	-------	------------------	-----	------------

御見積明細 キッチン

NO	商品名	仕様	品番	数量	単価	金額
23	スライドサブケース	調理キャビネット用	スライドサブケース	1	2,000	2,000
24	引出側カバー		ヒキタシSカバー-D55	2	3,500	7,000
25	かくせるホーローボックス	間口73cm用	トビウラHS-73N	1	7,000	7,000
26	かくせるホーローボックス	間口75cm用	トビウラHS-75N	1	7,000	7,000
27	施工部材		シリコン(クリア2)	1	1,000	1,000
28	施工部材		シリコン(ブラック)	1	1,000	1,000
キッチン合計				40		¥1,509,500

御見積明細 周辺収納

NO	商品名	仕様	品番	数量	単価	金額
29	ウォールキャビネット	アルミ枠ガラス扉、ブラック、耐震ラッチ付	W-L AA090 -PGV)K -D	2	51,000	102,000
30	ウォールキャビネット	アルミ枠ガラス扉、ブラック、耐震ラッチ付	W-L AA075 -PGV)K -D	1	47,500	47,500
31	カウンターユニット用カウンター	奥行45cm、人造大理石、モテレートブラック	C-7P255NW (U)	1	101,000	101,000
32	カウンターキャビネット	奥行45cm、スライド(3段引出し)、台輪ブラック	F-TFSL090M-5(VTGK GK)	2	97,500	195,000
33	カウンターキャビネット	奥行45cm、スライド(3段引出し)、台輪ブラック	F-TFSL075M-5(VTGK GK)	1	91,500	91,500
34	エンドパネル	ウォールキャビネット用	EP-WL (VTGKD	1	9,000	9,000
35	エンドパネル	奥行45cmキャビネット・トール下台用	EP-NLN-85 (VTGKD	1	10,500	10,500
36	施工キット		PZ-ST セコウキット(S)-1	2	3,500	7,000
37	KP用キャップセット	ホワイト	KPキャップAセット(MW)	2	3,000	6,000
38	吊戸下ホーローパネル	直線用、ホワイト	PZT -185 (SW)	2	11,500	23,000
39	施工部材		シリコン(ブラック)	1	1,000	1,000
周辺収納合計				16		¥593,500

御名前 熊本-天草SR SK3 様

現場番号	C3341876	プラン番号	9404C-2311-0150T	作成日	2023/11/23
------	----------	-------	------------------	-----	------------

御見積明細 キッチンパネル

NO	商品名	仕様	品番	数量	単価	金額
1	ホーローキッチンパネルHDタイプ	フロントパネル135、コンクリートダーク	PZFN-135 (QCQ)	2	17,500	35,000
2	ホーローキッチンパネルHDタイプ	フロントパネル120、コンクリートダーク	PZFN-120 (QCQ)	2	16,800	33,600
3	KP用エッジセット	樹脂製、チャコールグレー	KPエッジセットJ (CG)-2	2	2,800	5,600
4	パネル施工キット	シリコン色(アンバー)	パネルセコウキットS(B)-1	2	5,700	11,400
キッチンパネル合計				8		¥85,600

商品総合計				64		¥2,188,600
-------	--	--	--	----	--	------------

※ 御見積明細の価格には消費税は含まれておりません。別途消費税が必要となります。

《参考》別途 商品組付費

キッチン商品組付費 ¥129,000 (税込 ¥141,900)

キッチンパネル商品組付費 ¥37,000 (税込 ¥40,700)

※ 商品組付費は現場の状況により変動する事があります。又、給水・給湯・ガス・ダクト・電気等の接続工事は含まれておりません。

()内の価格は税込価格<税率10%>を表示しています。

■必ずご確認ください。

- ・天井高さ、吊戸棚・レンジフード取付高さをご確認ください。
- ・〈 〉内寸法は参考寸法です。

■表示記号について

- ・KP：キッチンパネル
- ・▽：設置基準線

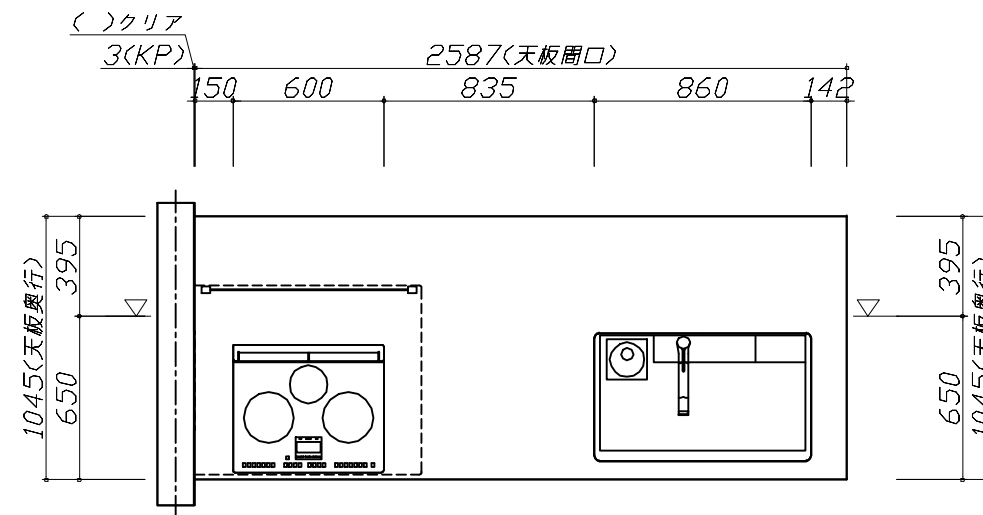
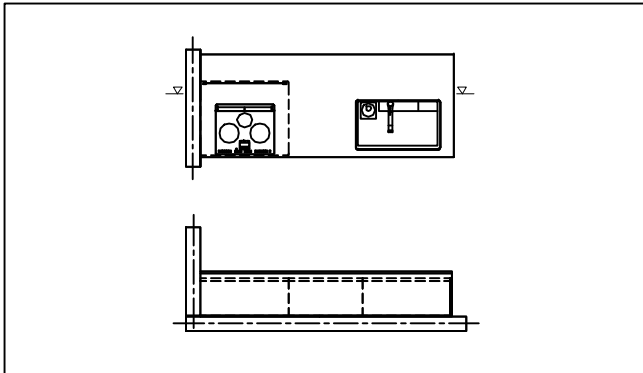

Takara standard
タカラスタンダード株式会社

現場名称： 熊本-天草SR SK3様邸

現場番号： C3341876

天草営業所

ホーローシステムキッチン Treasia トレーシア

プラン番号： 9404C-2311-0150T

担当営業：

姿図 1

縮尺： 1 / 30

作成日： 2023年11月23日

担当アドバイザー：

縮尺：A3サイズ等倍

- 必ずご確認ください。
 - ・天井高さ、吊戸棚・レンジフード取付高さをご確認ください。
 - ・《 》内寸法は参考寸法です。
- 表示記号について
 - ・KP：キッチンパネル
 - ・▽：設置基準線

■《38》吊戸下ホーローパネルあり

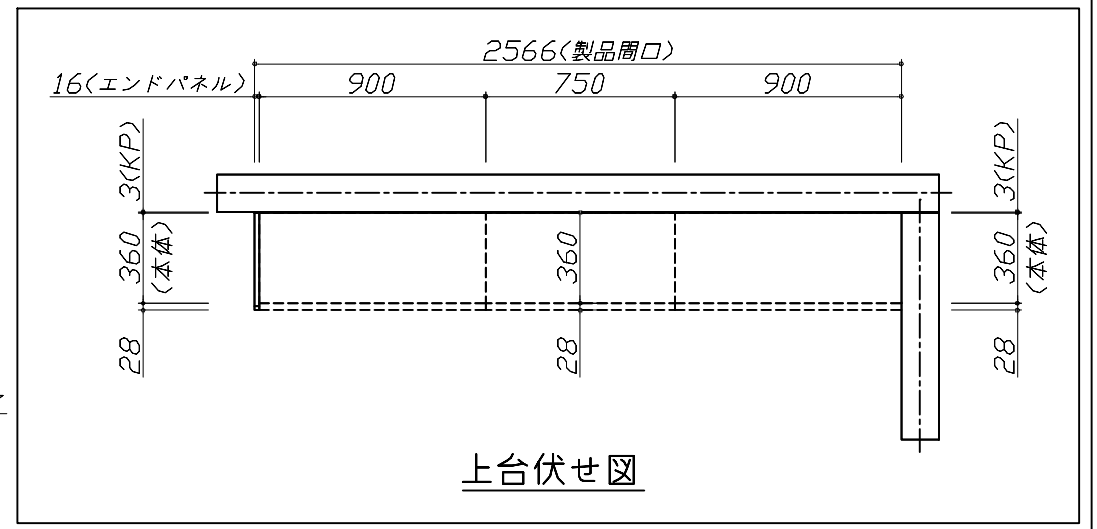

上台伏せ図

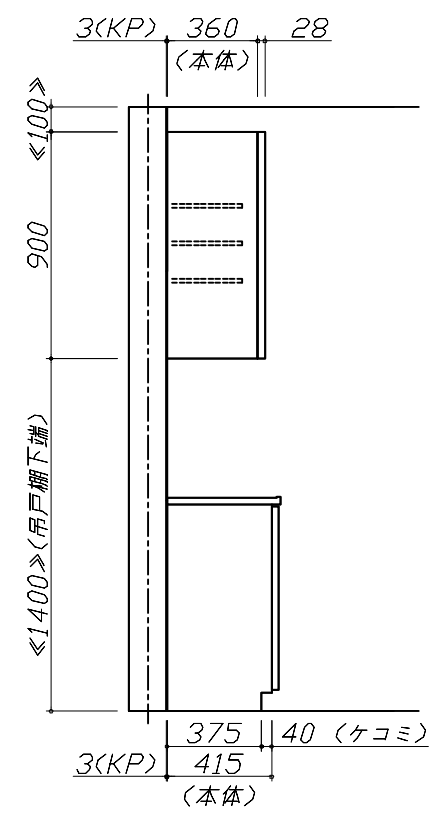
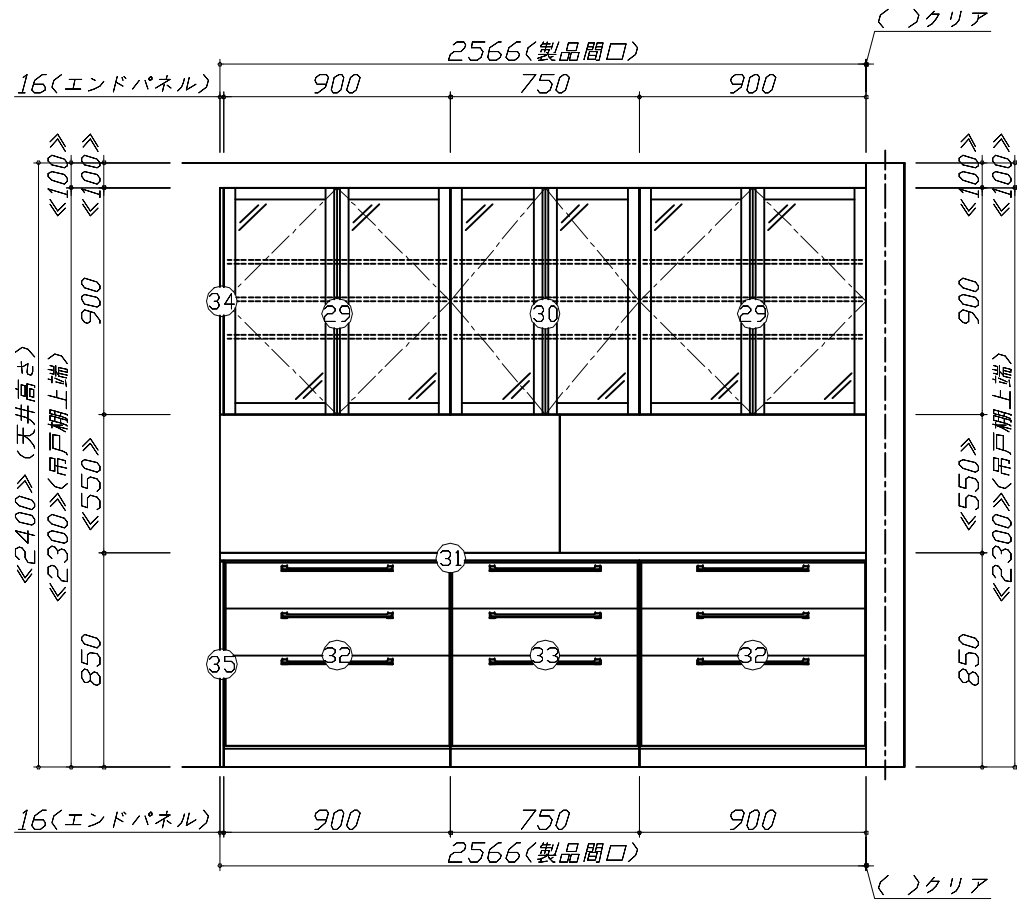
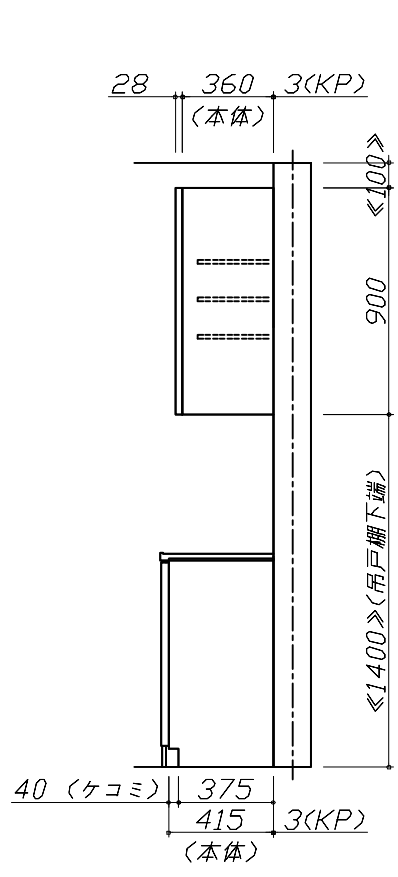
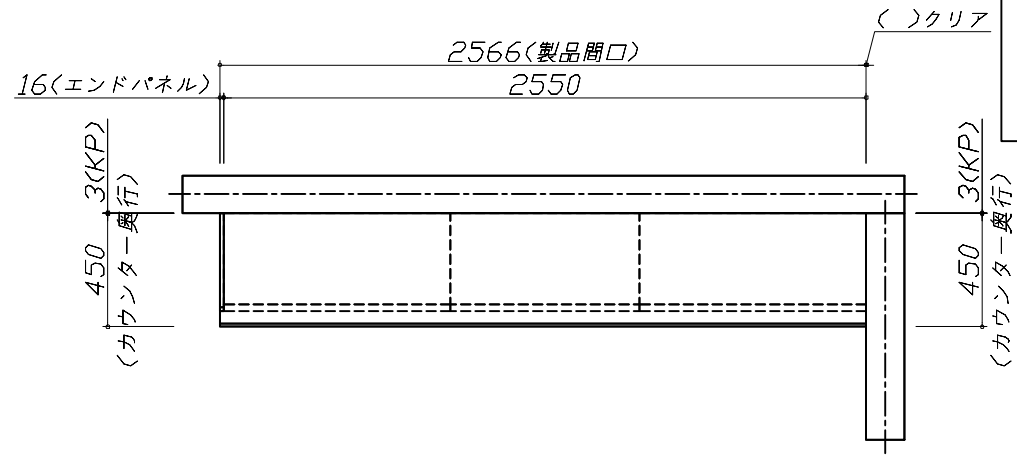

Takara standard
タカラスタンダード株式会社

現場名称： 熊本-天草SR SK3様邸
現場番号： C3341876
天草営業所

ホーローシステムキッチン Treasia トレーシア
プラン番号： 9404C-2311-0150T
担当営業：

姿図 3
縮尺： 1 / 30
作成日： 2023年11月23日
担当アドバイザー：

縮尺：A3サイズ等倍

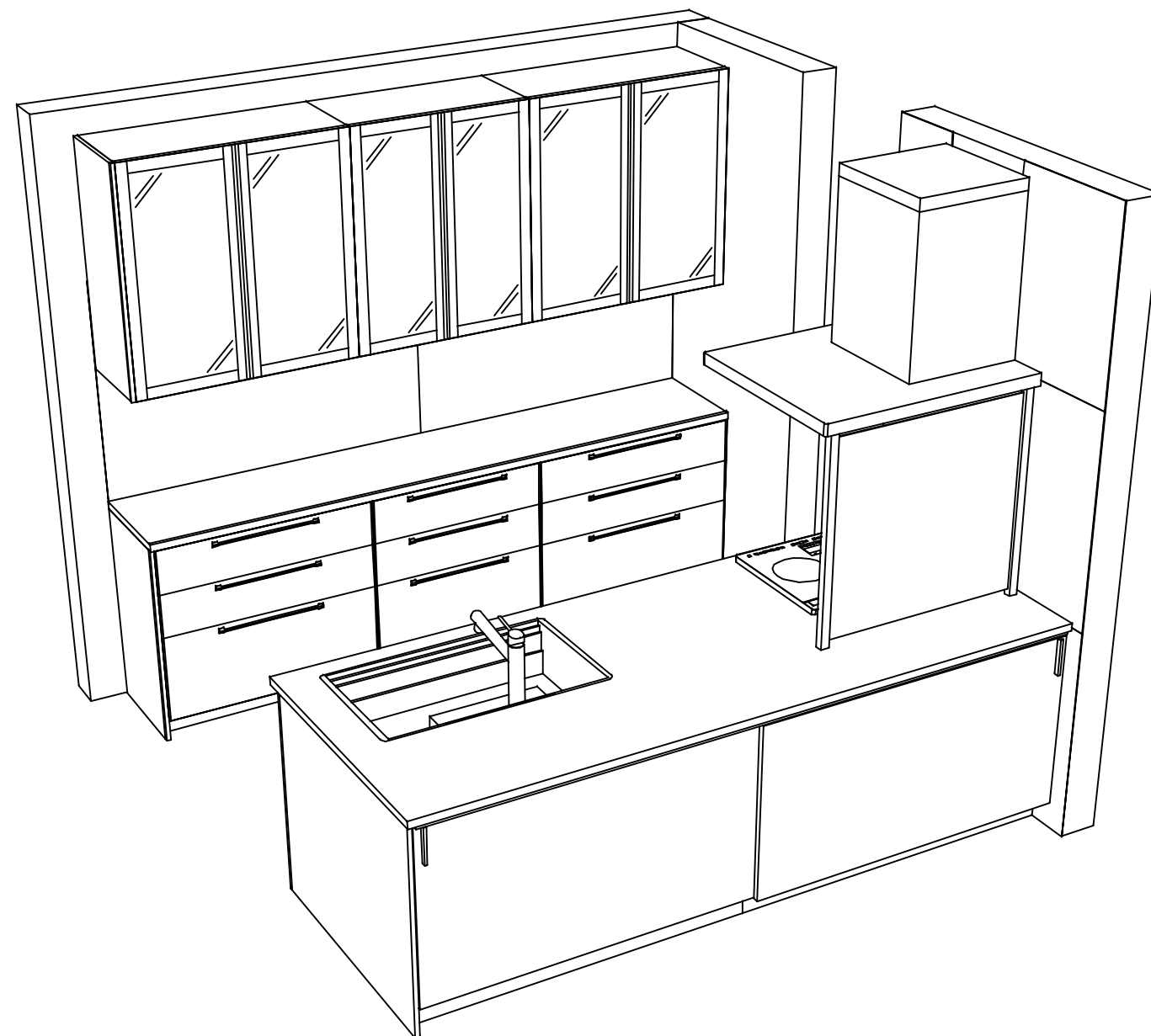
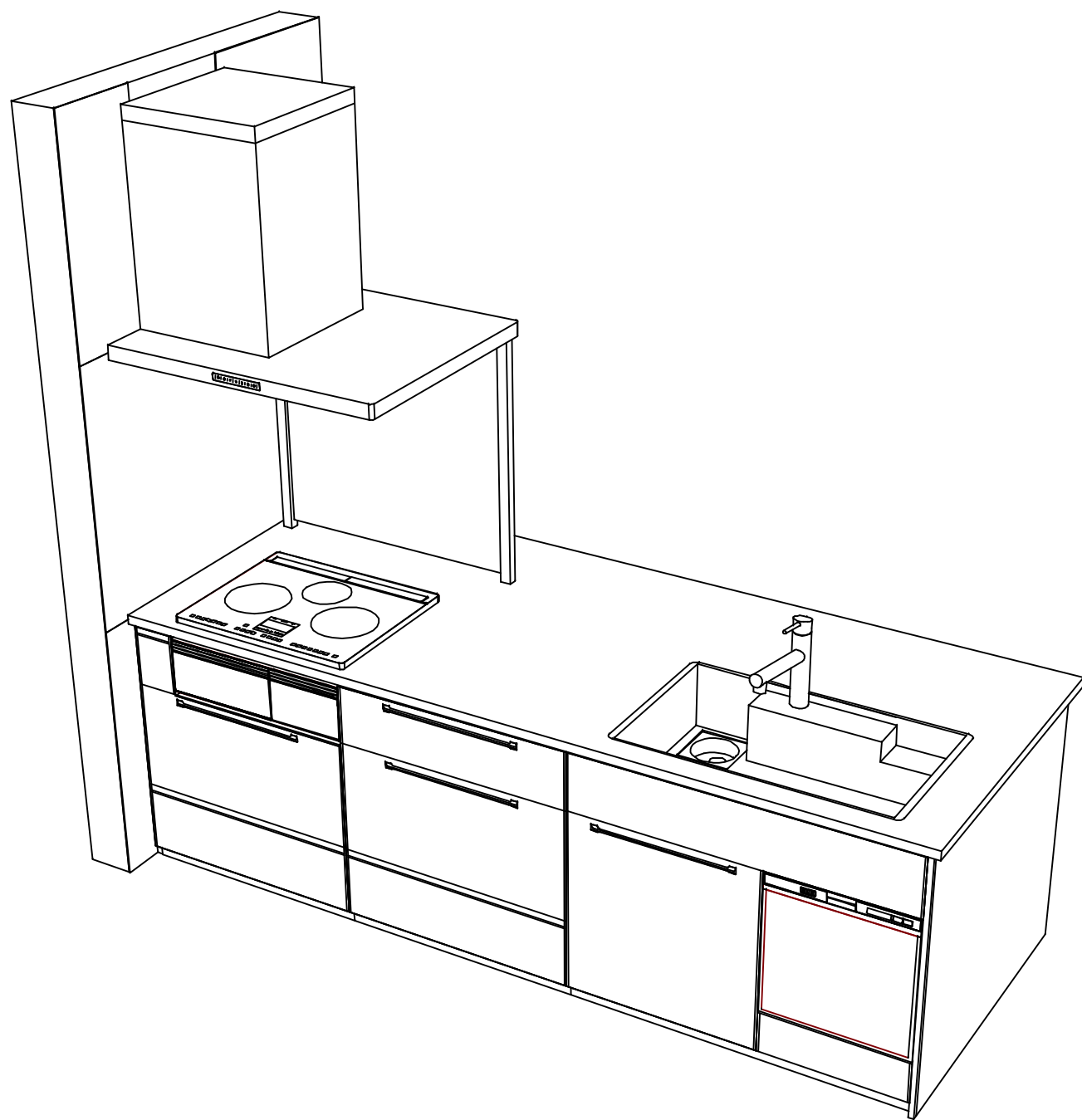

Takara standard
 タカラスタンダード株式会社

現場名称： 熊本-天草SR SK3様邸
 現場番号： C3341876
 天草営業所

ホーローシステムキッチン Treasia トレーシア
 プラン番号： 9404C-2311-0150T
 担当営業：

姿図 4
 縮尺： 1 / 30
 作成日： 2023年11月23日
 担当アドバイザー：

縮尺：A3サイズ等倍