

# ホーローシステムキッチン 御見積書

御名前 北海道-旭川SR SK5 様

業者 様

商品名 Treasia トレーシア

作成日 2019年12月5日  
 プラン番号 1203E-1912-0073T  
 現場番号 A6831556

タカスタンダード株式会社  
 旭川営業所  
 北海道旭川市末広東1条6丁目  
 TEL 0166-54-9930 / FAX 0166-54-9932

旭川ショールーム  
 TEL 0166-54-9935 / FAX 0166-54-9941

商品  
 御見積金額 **¥410,400 (税込 ¥451,440)**

( )内の価格は税込価格<税率10%>を表示しています。

**(参考) 別途 商品組付費 ¥54,000 (税込 ¥59,400)**

商品御見積金額には商品組付費は含まれておりません。  
 商品組付費は現場の状況により変動する事があります。  
 又、給水・給湯・ガス・ダクト・電気等の接続工事は含まれておりません。

担当営業	担当アドバイザー	プラン作成者
		吉川

## 御見積仕様

(周辺収納)

周辺扉カラー アンティーク ローズ・ブラックモール

キッチンパネル マルキーナグレー

周辺引手タイプ ハンドル引手タイプ

カウンター材質 人造大理石

カラー モデストブラック

## 御確認事項

## 備考

--	--

御名前 北海道-旭川SR SK5

様

現場番号	A6831556	プラン番号	1203E-1912-0073T	作成日	2019/12/5
------	----------	-------	------------------	-----	-----------

## 御見積明細 周辺収納

NO	商品名	仕様	品番	数量	単価	金額
1	ウォールキャビネット	周辺用吊戸	W-M L090 - (VAUKF-D	1	34,500	34,500
2	トールユニット	フル引戸タイプ	OP90-5	1		
	トールユニット用キャビネット上台	奥行45cm、フル引戸タイプ	O-UH L090	1	33,000	33,000
	トールユニット用キャビネット下台	奥行45cm、フル引戸タイプ、台輪ブラック	O-D PL090Y-5(V )K	1	23,000	23,000
	トールユニット上台用引戸扉	引戸、フル引戸タイプ用、ブラック	ヒキドF-OP090(V)K	1	52,500	52,500
	トールユニット用引戸レール	ブラック	レールF-OP90(K)	1	30,500	30,500
3	カウンターユニット用カウンター	奥行45cm、人造大理石、モテストブラック	C-7P090NY (U)	1	50,000	50,000
4	家電収納ユニットキャビネット	奥行45cmタイプ	F-HW L090 -5(L )-1	1	41,000	41,000
	収納ワゴン	奥行45cm用	NW-90KJ	1	21,500	21,500
	収納ワゴン用前面扉	奥行45cm用	NWヒラ90M KJ(VAUKG	1	12,300	12,300
	オープンタイプ用幕板		HWマクイタ90 (AUK)	1	3,700	3,700
5	ダストボックス	本体	DB-NWNホンタイ	3	1,250	3,750
	ダストボックス	フタ	DB-NWNフタ	3	650	1,950
6	エンドパネル	周辺用ミドル吊戸用(H700)	EP-WMN (VAUKD	2	7,500	15,000
7	エンドパネル	奥行45cm・H230cm、トール上台用	EP-OU (VAUKD	2	15,000	30,000
8	エンドパネル	奥行45cmキャビネットトール下台用	EP-NLN-85 (VAUKD	2	8,600	17,200
9	エンドパネル	奥行45cmハイカウンター・家電収納用	EP-NIG-85 (VAUKD	2	11,500	23,000
10	どこでもラック(スクエアタイプ)	マルチラック、チャコールグレー	MGSK コモノル (CG	1	1,700	1,700
周辺収納合計				26		¥394,600

## 御見積明細 キッチンパネル

NO	商品名	仕様	品番	数量	単価	金額
1	ホーローキッチンパネルPタイプ	フロントパネル120	PZFN-120 (QEG)	1	13,000	13,000
2	KP用エッジセット	樹脂製	KPEッジセットJ (CG)-2	1	2,800	2,800
キッチンパネル合計				2		¥15,800

商品総合計	28	¥410,400
-------	----	----------

御見積明細の価格には消費税は含まれておりません。別途消費税が必要となります。

御名前 北海道-旭川SR SK5 様

現場番号	A6831556	プラン番号	1203E-1912-0073T	作成日	2019/12/5
------	----------	-------	------------------	-----	-----------

**(参考) 別途 商品組付費**

周辺収納商品組付費 ¥54,000 ( 税込 ¥59,400 )  
キッチンパネル商品組付費 別途

商品組付費は現場の状況により変動する事があります。又、給水・給湯・ガス・ダクト・電気等の接続工事は含まれておりません。

( )内の価格は税込価格<税率10%>を表示しています。

- 必ずご確認ください。
  - ・天井高さ、吊戸棚・レンジフード取付高さをご確認ください。
  - ・《 》内寸法は参考寸法です。
- 表示記号について
  - ・KP：キッチンパネル

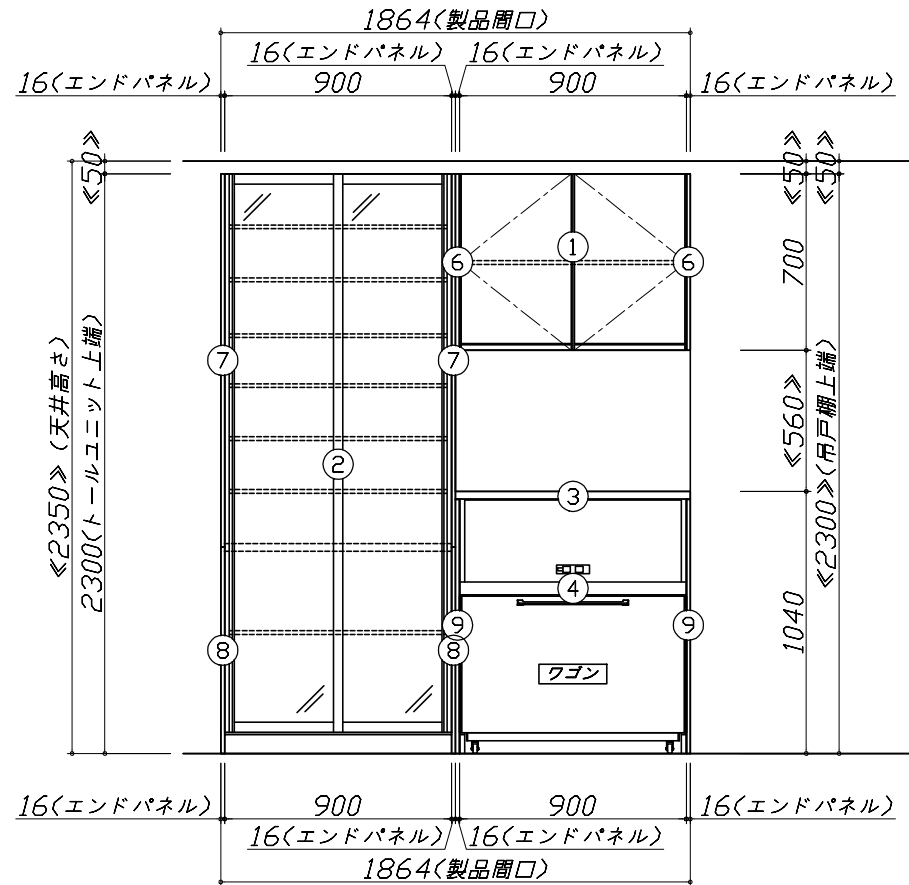
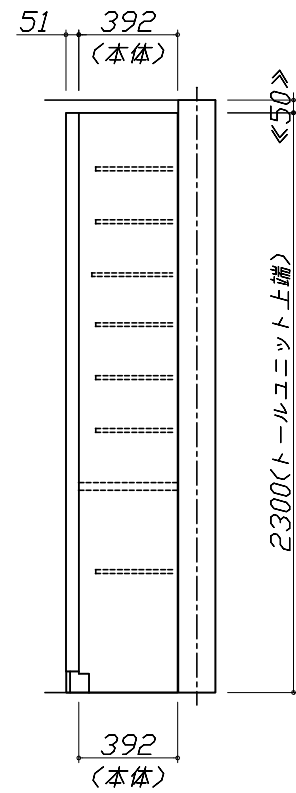
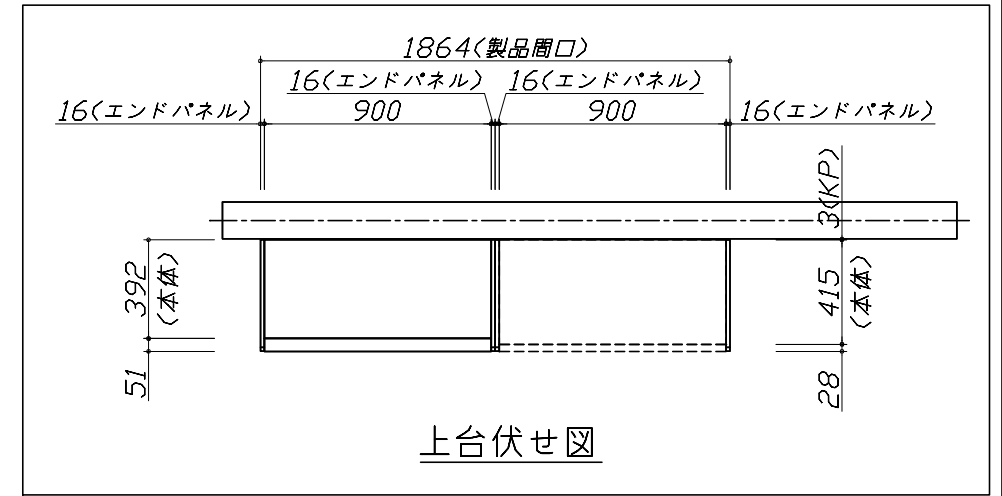
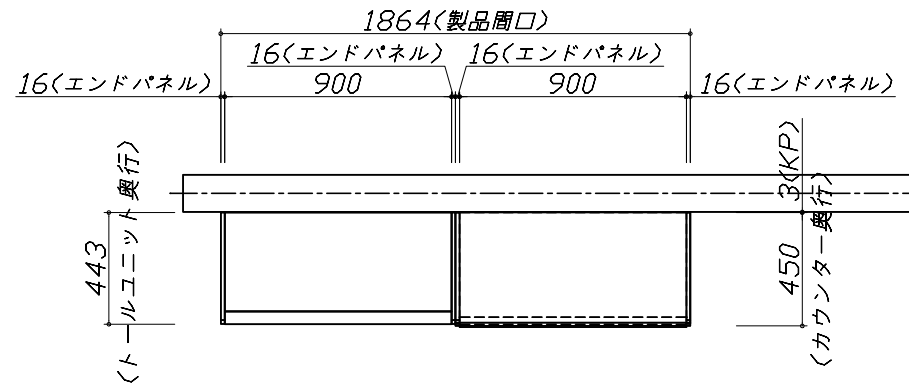

Takara standard  
タカラスタンダード株式会社

現場名称： 北海道-旭川SR SK5様邸  
現場番号： A6831556  
旭川営業所

ホーローシステムキッチン Treasia トレーシア  
プラン番号： 1203E-1912-0073T  
担当営業：

姿図 1 縮尺： 1 / 30  
作成日： 2019年12月5日  
担当アドバイザー：

縮尺：A3サイズ等倍

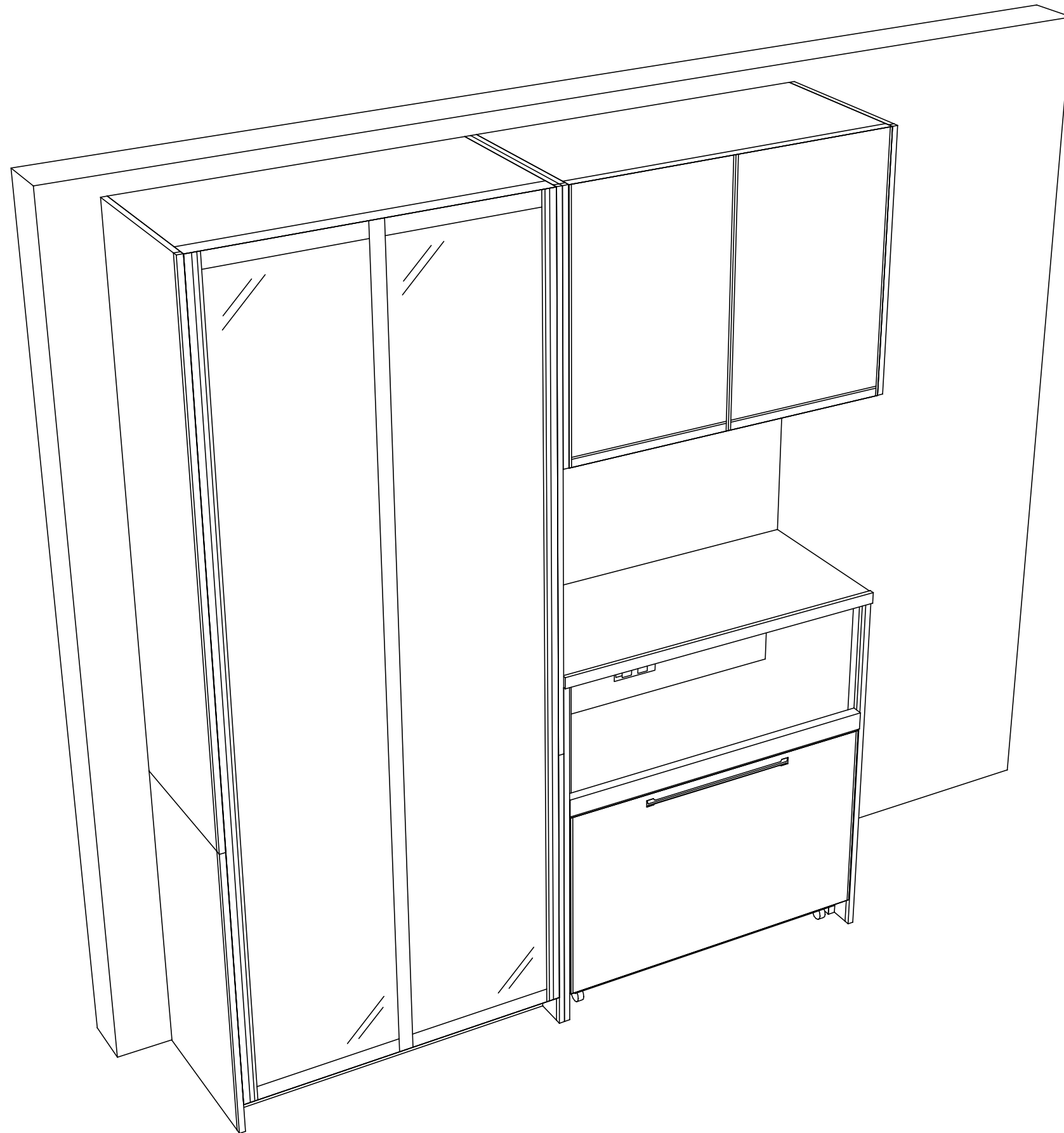

**Takara standard**  
 タカラスタンダード株式会社

現場名称： 北海道-旭川SR SK5様邸  
 現場番号： A6831556  
 旭川営業所

ホーローシステムキッチン Treasia トレーシア  
 プラン番号： 1203E-1912-0073T  
 担当営業 :

姿図 2  
 縮尺： 1 / 30  
 作成日： 2019年12月5日  
 担当アドバイザー：

縮尺：A3サイズ等倍

■商品仕様概要

商品仕様	商品シリーズ	ホーローシステムキッチン TREASIA トレーシア
	タイプ	-
	扉カラー	-
	引手種類	-
	天板形状・開口	-
	奥行	-
	天板高さ	-
	キッチンパネル	-
	キッチンパネルカラー	-
	見切り・エッジ材	-

■商品仕様書（キッチン側）

品目	仕様	備考	
天板	材質	-	
	シンク	-	
	部品	-	
		-	
		-	
		-	
下台	本体	-	
	底板	-	
	引出し	-	
	レール・丁香	-	
	部品(標準)	-	
	部品(オプション1)	-	
設備仕様(下台)	水栓1	-	
	水栓2	-	
	食器洗い乾燥機	-	
	加熱機器(本体)	-	
	加熱機器(トッププレート)	-	
吊戸棚	加熱機器(レンジ)	-	
	本体	-	
	耐震ラッチ	-	
	部品	-	
レンジフード	品名	-	
	ファン仕様	-	
	部品	-	
		-	
		-	
設備仕様(上台)	照明ユニット	-	
	アイラック	-	
	電動昇降吊戸棚	-	
	昇降棚	-	
エンドパネル	材質	-	
	-		
	-		
天井幕板	品名	-	

■商品仕様書（周辺収納側）

品目	仕様	備考
周辺仕様	周辺扉カラー	アンティークブロンズ・ブラック
	周辺引手タイプ	ハンドル引手タイプ
	キッチンパネル	マルキーナグレー
トールユニット	本体	木製 色 ホワイト
	底板	木製
	引出し	ホーロー製
	レール	ソフトクローズレール
	丁香	-
	耐震ラッチ	-
カウンターユニット	部品	棚板
	本体	-
	底板	-
	レール	-
家電収納	丁香	-
	本体	ホーロー製 色 ホワイト 100V
周辺カウンター	部品	収納ワゴン
	材質	人造大理石 色 モデストブラック
吊戸棚	本体	化粧ボード 色 ホワイト
	耐震ラッチ	無
	部品	棚板
設備仕様(上台)	アイラック	-
エンドパネル	材質	ホーロー製 色 アンティークブロンズ
天井幕板	品名	-

■必ずご確認ください。

- ・天井高さ、吊戸棚・レンジフード取付高さをご確認ください。
- ・《 》内寸法は参考寸法です。

■設備図の見方、表示記号について

- ・寸法はキッチンパネル厚みとクリア寸法を含んでいません。
- ・KP：キッチンパネル

■吊戸棚取付注意事項

- 吊戸棚の取付は、必ず商品同梱の専用ネジ（トラスタッピンネジ4.5×60）を使用してください。
- 固定下地は固定位置を中心に幅100mm以上、厚み12mm以上の十分な強度を持つ合板をお願いします。

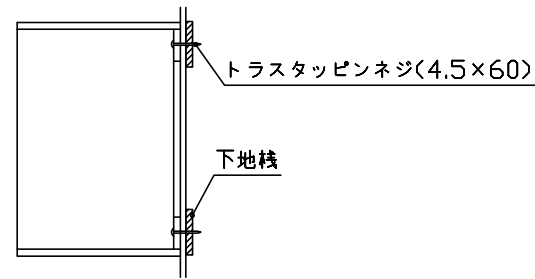

■必ずお読みください

1)以下の工事・部材は別途ご用意ください。

- ・周囲躯体、仕上げ、取付用下地工事
- ・ダクト工事、壁面開口、屋外化粧カバー取付等
- ・給排水配管、電気配線、ガス配管及び接続工事

2)本体の取付以外の関連工事は法的有資格者による工事が必要になります。

- ・大工工事、電気工事、ガス配管工事、管工事、建具工事等

3)キッチンパネルを設置する壁面下地は、プラスターボード仕上げをお願いします。

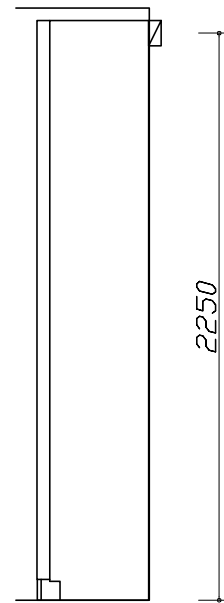

固定下地位置

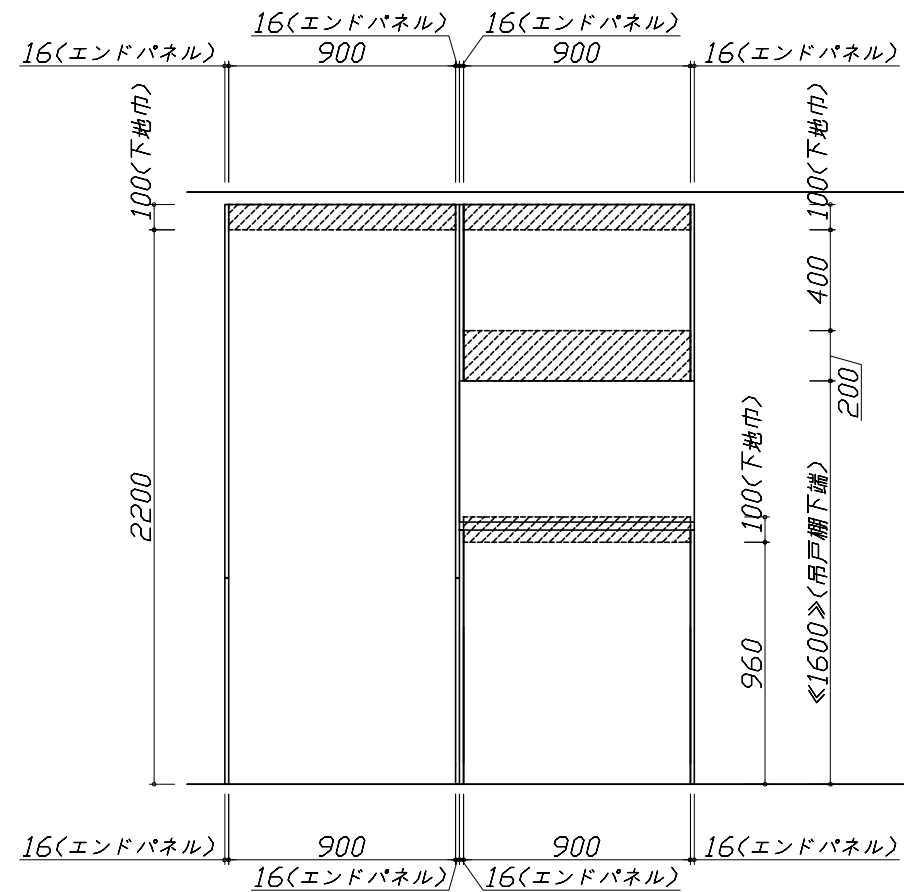

固定下地位置

固定下地位置

- 必ずご確認ください。
  - ・天井高さ、吊戸棚・レンジフード取付高さをご確認ください。
  - ・《 》内寸法は参考寸法です。
- 設備図の見方、表示記号について
  - ・寸法はキッチンパネル厚みとクリア寸法を含んでいません。
  - ・KP：キッチンパネル

- 必ずお読みください
- 1)以下の工事・部材は別途ご用意ください。
  - ・周囲躯体、仕上げ、取付用下地工事
  - ・ダクト工事、壁面開口、屋外化粧カバー取付等
  - ・給排水配管、電気配線、ガス配管及び接続工事
- 2)本体の取付以外の関連工事は法的有資格者による工事が必要になります。
  - ・大工工事、電気工事、ガス配管工事、管工事、建具工事等

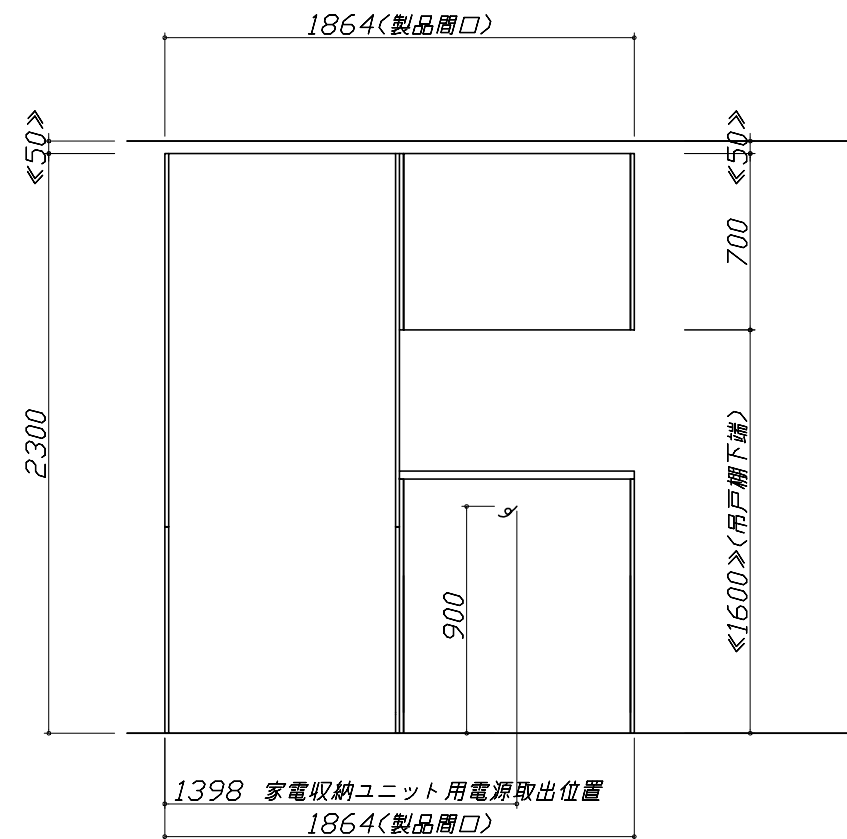
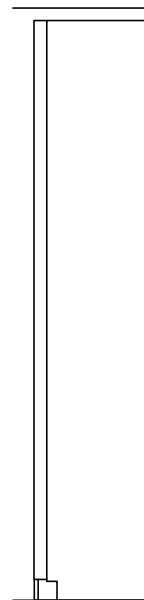
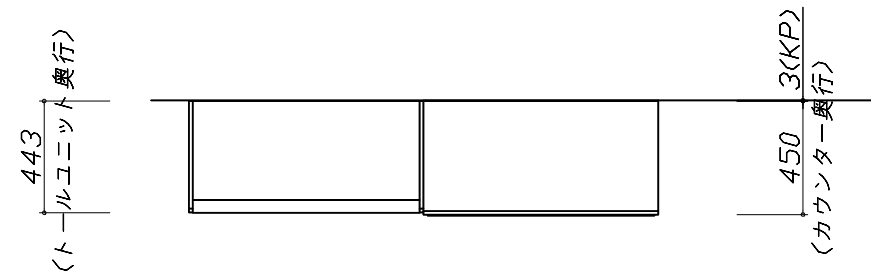

■機器類電源詳細

1	家電収納ユニット用電源	15A-100V・コード必要長さ1m	9
---	-------------	--------------------	---



< 詳細図 1 >

家電収納庫 電気配線例図

<奥行45cm>

電源は100V15A以上の専用回路を  
設けてください。

