

ホーローシステムキッチン 御見積書

ページ 1/3

御名前 北陸-福井SR SK1 様
業者 様
商品名 LEMURE レミュー

作成日 2023年10月30日
プラン番号 1605E-2310-0625T
現場番号 C1003056

タカラスタンダード株式会社
◆福井営業所
福井県福井市問屋町1丁目17
TEL 0776-26-5555 / FAX 0776-26-5573

◆福井ショールーム
TEL 0776-26-5571 / FAX 0776-26-5579

商品御見積金額 **¥2,319,000 (税込 ¥2,550,900)**

()内の価格は税込価格<税率10%>を表示しています。

《参考》別途商品組付費 ¥213,000 (税込 ¥234,300)

- ※ 商品御見積金額には商品組付費は含まれておりません。
- ※ 商品組付費には配送・搬入・商品組付等の費用を含んでいます。
- ※ 商品組付費は現場の状況により変動する事があります。
又、給水・給湯・ガス・ダクト・電気等の接続工事は含まれておりません。

◆御見積仕様

《キッチン》	
キッチン本体サイズ	アイランド対面プラン(ホワイトタイプ)
天板高さ	262cm
扉カラー	85cm
キャビネットカラー	ドラマチックホワイト・引手シルバー
引手タイプ	ブラック
ワークトップ材質	レール引手タイプ
カラー	クォーツストーン
水栓	ジュエルブラック
食器洗い乾燥機	ハンドシャワー水栓
加熱機器	シンク横設置間口45cmタイプ
レンジ機器	60cmハイハイ・ガラスコートアップガスコンロ
ガス種	なし
	LPG

◆御確認事項

- ☆御見積りの商品は受注生産品の為、納期は約一ヶ月程度いただきます。
- ☆納入後、訪問による取扱説明が必要な場合は別途費用¥10,000にて承ります。
- ☆商品の仕様・価格等は予告なく変更する事があります。ご購入の際には、弊社支店営業所等へお問い合わせ、またはカタログにてよく御確認下さるようお願い致します。
- ☆この御見積書の有効期間は30日間です。

担当営業	担当アドバイザー	プラン作成者
1	1	本体

◆備考

--

--

No.*

現場番号	C1003056	プラン番号	1605E-2310-0625T	作成日	2023/10/30
------	----------	-------	------------------	-----	------------

御見積明細 キッチン

NO	商品名	仕様	品番	数量	単価	金額
1	高級人造石ワークトップ	ユーティリティシンクE	IQMS255NK TAR -2	1	487,000	487,000
2	シンクキャビネット	足元スライド、うちにもホーロートレイ、コンセント	F-RNV/M105WR5(LJDHNQ	1	293,500	293,500
3	食器洗い乾燥機	引出し式(シルバーストーン色)、深型	EW-45RD1SMT	1	157,000	157,000
4	食器洗い乾燥機用前面パネル	扉同色	P-DWM45LD (JD N	1	21,500	21,500
5	調理台キャビネット	食洗設置用(深型)、足元スライド用	F-WDY045 -5(LJDHNQ	1	59,000	59,000
6	調理台キャビネット	足元スライド(3段引出し)	F-TFVM030G-5(LJDHNQ	1	145,000	145,000
7	水栓	足元スライド	F-KTVM075GL5(LJDHNQ	1	160,000	160,000
8	ガス加熱機器(ハイバーガラスコート)	タッチレスハンドシャワー水栓	KM6071ETK	1	85,500	85,500
9	ガス加熱機器(本体)	両面焼き	TAF860WV60CK	1		
10	ガス加熱機器(トッププレート)	シルバーストーン	TAF860WV60C P	1	167,500	167,500
11	オイルガード(ハイタイプ)	クリアパネルブラック	T860-60TP-CKN	1	37,000	37,000
12	オイルガード(ハイタイプ)	フラット対面用、金具シルバーストーン	OG-G H850	1	7,000	7,000
13	フラット対面用補強金具FB50	フラット対面用、ステンレス調	OG-G*サ*IH850	1	11,500	11,500
14	バックパネル	フラット対面用、扉同色	タイムカナガH254	1	25,500	25,500
15	バックパネル用施工部材		P-BMT28 -5(JD)	2	61,000	122,000
16	バックパネル用ケコミ		フ*サ*IP-BM -270(L)	1	10,500	10,500
17	パッキン	ケコミ取付用	ダイワP-BM 270(W)	1	3,000	3,000
18	施工キット	フラット対面用	パッキンP-BM(G)	1	1,500	1,500
19			セコウキットP-BM(L)	1	3,500	3,500
【ベースキャビネット小計】				20		1,797,500
20	レンジフード(本体)	シロココファン	FUSC-E3ADN	1	82,500	82,500
21	レンジフード(フード)	ステンレス	CVRAS-E902TFADN	1	101,500	101,500
22	レンジフード(ダクトカバー)	ステンレス	DK80A-CVRA	1	35,000	35,000
23	レンジフード別売部品	レンジフード取付金具	CVRAカガ*セットA	1	9,000	9,000
24	エンドパネル	ワイド対面収納なし用、ジュエルフブラック	EP-FV -85 (IQ)TV	2	114,500	229,000
25	ラック用レジビ本	ブラック	PGDL-50B(T)	1	10,500	10,500
26	ラック用レジビ本		PBOOK-1(T)	1	2,000	2,000
27	間仕切り名人(デラックスタイプ)	ASタイプ	MGマ*キリAS240-520	2	5,000	10,000
28	かくせるホーローボックス	間口30cm用	ヒ*ワ*カ*HS- 30N	1	4,000	4,000
29	水切りプレート	ユーティリティシンクE用	SK ミス*キリアプレートUSE	1	4,500	4,500
30	水切りプレート	ユーティリティシンクE用	ミ*トルミス*キリアプレートUSE	1	6,000	6,000

現場番号	C1003056	プラン番号	1605E-2310-0625T	作成日	2023/10/30
------	----------	-------	------------------	-----	------------

御見積明細 キッチン

NO	商品名	仕様	品番	数量	単価	金額
20	まな板	ユーティリティシンクE用	マナイタUSE-1	1	7,000	7,000
21	ゴミボケット	ユーティリティシンクE用	ゴミボケットUSE	1	7,500	7,500
22	前台輪カバー		P-DC105 -5(K)	1	4,000	4,000
23	前台輪カバー		P-DC075 -5(K)	2	3,500	7,000
24	施工部材		シロン(ブランク)	2	1,000	2,000
キッチン合計				40		¥2,319,000
商品総合計				40		¥2,319,000

※ 御見積明細の価格には消費税は含まれておりません。別途消費税が必要となります。

《参考》別途商品組付費

キッチン商品組付費

¥213,000 (税込 ¥234,300)

※ 商品組付費は現場の状況により変動する事があります。又、給水・給湯・ガス・ダクト・電気等の接続工事は含まれておりません。
()内の価格は税込価格<税率10%>を表示しています。

- 必ずご確認ください。
- ・天井高さ、吊戸棚・レンジフード取付高さを
ご確認ください。
- ・< >内寸法は参考寸法です。
- 表示記号について
- ・KP：キッチンパネル
- ・▽：設置基準線

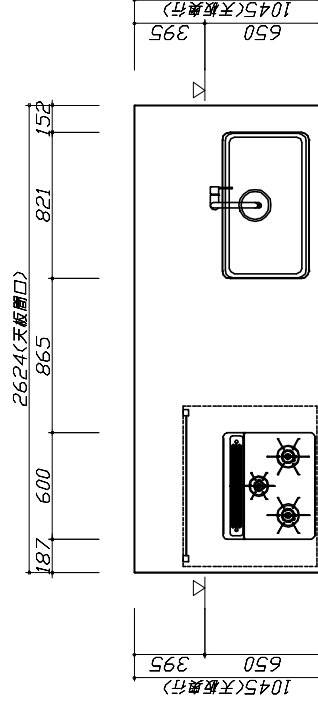

Takara standard
タカラスタンダード株式会社

現場名称：北陸一福井SR SK1 様邸
現場番号：C1003056
福井営業所

ホーローシステムキッチン LEMURE レミュー
プラン番号：1605E-2310-0625T
担当営業：1

姿図 1
作成日：2023年10月30日
担当アドバイザー：1

縮尺：A3サイズ等倍

縮尺：1 / 30

- 必ずご確認ください。
- ・天井高さ、吊戸棚・レンジフード取付高さをご確認ください。
- ・<< 内寸法は参考寸法です。
- 表示記号について
- ・KP：キッチンパネル
- ・▽：設置基準線

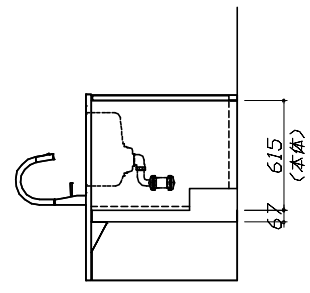
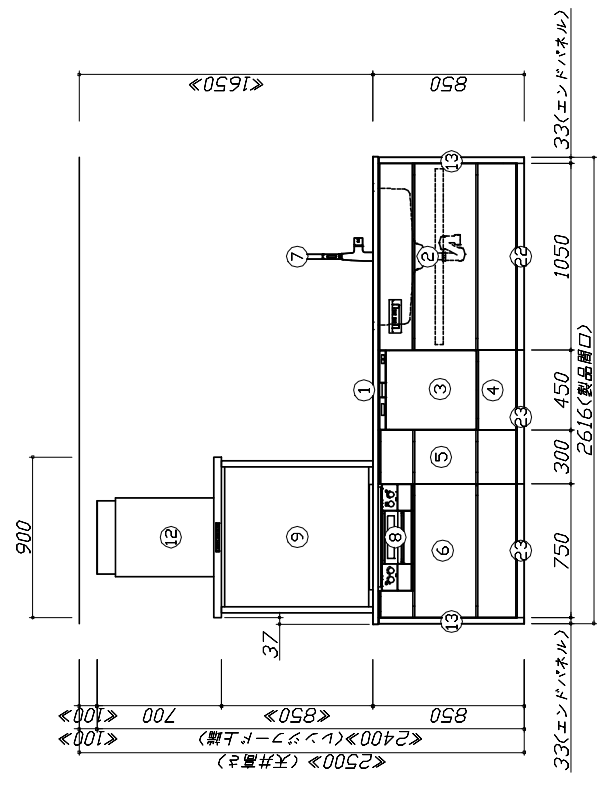
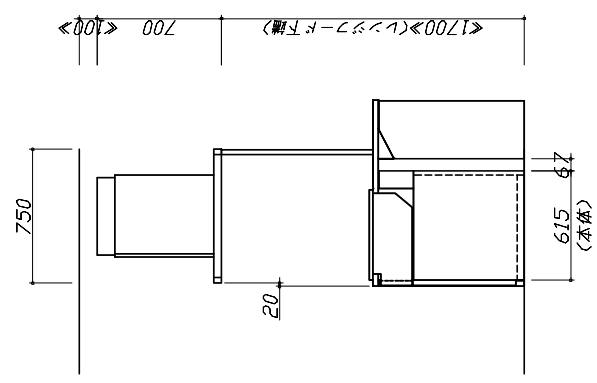
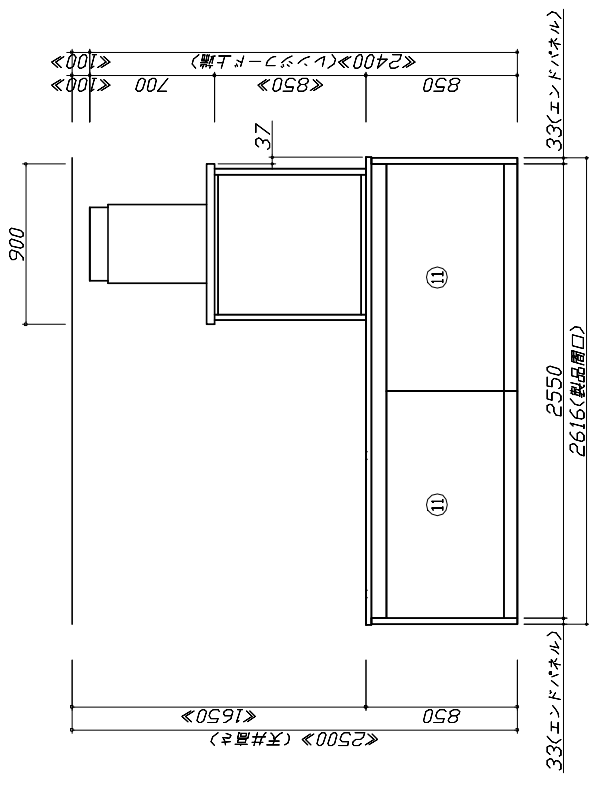

Takara standard
タカラスタンダード株式会社

現場名称：北陸-福井SR SK1様邸
現場番号：C1003056
福井営業所

ホームシステムキッチン LEMURE レミュー
プラン番号：1605E-2310-0625T
担当営業：1

姿図 2
作成日：2023年10月30日
担当アドバイザー：1

縮尺：A3サイズ等倍

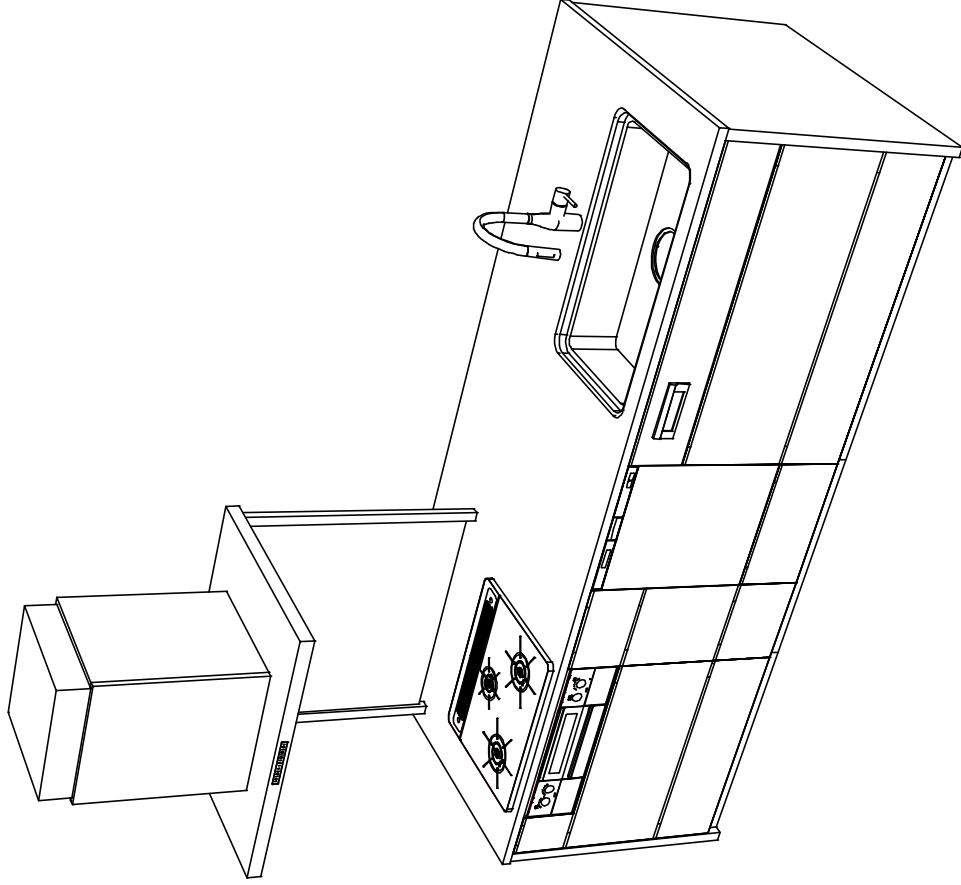
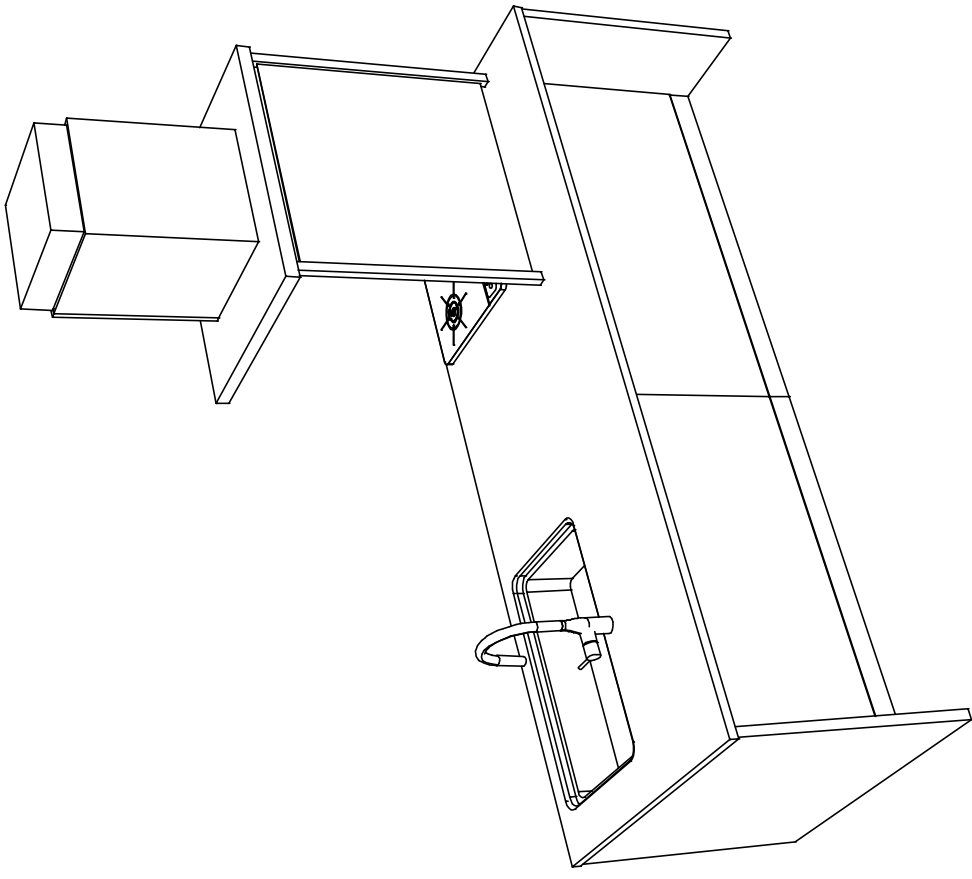

Takara standard
 タカラスタンダード株式会社

現場名称：北陸-福井SR SK1 様邸

現場番号：C1003056

福井営業所

ホームシステムキッチン LEMURE レミュー

プラン番号：1605E-2310-0625T

担当営業：1

姿図 3

縮尺：1 / 30

作成日：2023年10月30日

担当アドバイザー：1

縮尺：A3サイズ等倍