

ホーローシステムキッチン 御見積書

御名前 郡山-郡山SR SK12 様

業者 様

商品名 LEMURE レミュー

作成日 2023年11月16日
プラン番号 7201A-2311-0212T
現場番号 C2790924

タカラスタндарт株式会社
◆郡山支店
福島県郡山市名郷田1丁目30
TEL 024-922-7661 / FAX 024-922-7823

◆郡山ショールーム
TEL 024-922-7617 / FAX 024-922-7630

商品
御見積金額 **¥2,656,800 (税込 ¥2,922,480)**

()内の価格は税込価格<税率10%>を表示しています。

《参考》別途 商品組付費 **¥221,000 (税込 ¥243,100)**

- ※ 商品御見積金額には商品組付費は含まれておりません。
- ※ 商品組付費には配送・搬入・商品組付等の費用を含んでいます。
- ※ 商品組付費は現場の状況により変動する事があります。
又、給水・給湯・ガス・ダクト・電気等の接続工事は含まれておりません。

◆ 御見積仕様

《キッチン》

| | |
|-----------|------------------------|
| キッチン本体サイズ | I型255cm |
| 天板高さ | 85cm |
| 扉カラー | ビンテージアイアン・引手ブラック |
| キャビネットカラー | ブラック |
| キッチンパネル | HDタイプ:マルキーナグレー |
| 引手タイプ | ハンドル引手タイプ |
| ワークトップ材質 | アクリル人造大理石(ハイグレード) |
| カラー | スミグレー |
| 水栓 | ハンドシャワー水栓 |
| 食器洗い乾燥機 | シンク下設置間口45cmタイプ |
| 加熱機器 | 60cmハイパーガラスコートトップガスコンロ |
| レンジ機器 | なし |
| ガス種 | LPG |

《周辺収納》

| | |
|-------------|-------------------|
| 周辺扉カラー | ビンテージアイアン・引手ブラック |
| 周辺キャビネットカラー | ブラック |
| キッチンパネル | なし |
| 周辺引手タイプ | ハンドル引手タイプ |
| カウンター材質 | アクリル人造大理石(ハイグレード) |
| カラー | スミグレー |

◆ 御確認事項

☆商品の仕様・価格等につきましては 予告なく変更する事がありますので、ご購入の際には、弊社 支店営業所等へお問い合わせ頂くか、カタログにてよくご確認下さるようお願い致します。

☆組立工事費には給水・給湯・ガス・ダクト・電気等の接続工事は含まれておりません。

☆この御見積書の有効期間は30日間です。

| 担当営業 | 担当アドバイザー | プラン作成者 |
|------|----------|--------|
| | | 橋本 |

◆ 備考

扉グループ②へ変更
本体:-¥157,000/収納:-¥70,500
扉グループ③へ変更
本体:-¥232,000/収納:-¥100,500



No.*

御名前 郡山-郡山SR SK12

様

| | | | | | |
|------|----------|-------|------------------|-----|------------|
| 現場番号 | C2790924 | プラン番号 | 7201A-2311-0212T | 作成日 | 2023/11/16 |
|------|----------|-------|------------------|-----|------------|

御見積明細 キッチン

| NO | 商品名 | 仕様 | 品番 | 数量 | 単価 | 金額 |
|----|------------------------|---------------------------------|-------------------------|----|---------|-----------|
| 1 | 人造大理石ワークトップ(ハイグレード・薄型) | 家事らくシンク(グレー) | Zカウ255 KARJ-K | 1 | 333,000 | 333,000 |
| 2 | シンクキャビネット | 足元スライド・シンク下食洗、うちにもホーロートレイ、コンセント | F-RRVR105WR5(LJGKPQ) | 1 | 314,500 | 314,500 |
| 3 | 食器洗い乾燥機 | 引出し式(ブラック色) | EW-45R2BMT | 1 | 111,000 | 111,000 |
| | 食器洗い乾燥機用前面パネル | 扉同色 | P-DWM45LS (JG N) | 1 | 21,500 | 21,500 |
| 4 | 調理台キャビネット | 足元スライド(3段引出し、ホーローインナーケース) | F-TFVM045VL5(LJGKPQ) | 1 | 165,000 | 165,000 |
| 5 | コンロ用キャビネット | 足元スライド、ミキリ対応 | F-KTVM075IL5(LJGKPQ) | 1 | 162,000 | 162,000 |
| 6 | 調理台キャビネット | 奥行55cm、オープン | F-TA Y030 -5(LJGKNQ) | 1 | 77,500 | 77,500 |
| 7 | 水栓 | タッチレスハンドシャワー水栓 | KM6111ETKC | 1 | 90,000 | 90,000 |
| 8 | ガス加熱機器(ハイパーガラスコート) | 両面焼き | TAF960WSTU60CK | 1 | | |
| | ガス加熱機器(本体) | オープン非接続 | TAF960WSTU60C P | 1 | 220,500 | 220,500 |
| | ガス加熱機器(トッププレート) | クリアパールブラック | T960-U60TP-CK | 1 | 40,500 | 40,500 |
| | 【ベースキャビネット小計】 | | | 11 | | 1,535,500 |
| 9 | ウォールキャビネット | レンジフード横タイプ、耐震ラッチ付、扉ソフトクローズ | W-M A060ZRPSLJGKNQ | 1 | 48,500 | 48,500 |
| 10 | ウォールキャビネット | ダウンライト、耐震ラッチ付、扉ソフトクローズ | W-MD A120 -PSLJGKNQ | 1 | 107,500 | 107,500 |
| | ダウンライト | | ダウンライト(877NBK)2トウ-3000K | 1 | 36,000 | 36,000 |
| 11 | レンジフード(本体) | シロッコファン、ブラック、加熱機器連動 | VRAC-E751ADL(SQ) | 1 | 166,000 | 166,000 |
| | レンジフード用前面パネル | 扉同色 | VZP-75-655HN(JG) | 1 | 17,500 | 17,500 |
| 12 | リモコン | | RHリモコン-3 | 1 | 2,000 | 2,000 |
| 13 | エンドパネル | 奥行65cm下台用、ハイタイプ | EP-XH-85R (LJGK)-1 | 1 | 45,500 | 45,500 |
| 14 | エンドパネル | ウォールミドル、電動昇降、VUSVDS用 | EP-WM (LJGKN) | 1 | 15,000 | 15,000 |
| 15 | ラ・クックグランポッド | トリュフブラウン | PGDA-42BM(T) | 1 | 20,000 | 20,000 |
| 16 | クッキングシート | ラ・クックグランポッド用 | PLCS-1A(T) | 1 | 1,100 | 1,100 |
| 17 | どこでもラック(アルミタイプ) | レードル掛け | MGD-KH(V) | 1 | 5,000 | 5,000 |
| 18 | どこでもラック(アルミタイプ) | 小物置き | MGD-KR(V) | 1 | 5,000 | 5,000 |
| 19 | 間仕切り名人 | 食器用間仕切りポール | MGマジキリホ-ルJ4 | 1 | 2,700 | 2,700 |
| 20 | 間仕切り名人(デラックスタイプ) | ABタイプ、間口9cm用 | MGマジキリAB090-520 | 1 | 6,500 | 6,500 |
| 21 | 間仕切り名人(デラックスタイプ) | ASタイプ | MGマジキリAS240-320 | 1 | 5,000 | 5,000 |
| 22 | 間仕切り名人(デラックスタイプ) | ASタイプ | MGマジキリAS240-420 | 3 | 5,000 | 15,000 |
| 23 | かくせるホーローボックス | 間口45cm用 | トピラウラHS- 45N | 1 | 5,000 | 5,000 |
| 24 | かくせるホーローボックス | 間口73cm用 | トピラウラHS- 73N | 1 | 7,000 | 7,000 |
| 25 | 調理プレート | 家事らくシンク用 | チョウリプレートVAE | 1 | 6,000 | 6,000 |

御名前 郡山-郡山SR SK12

様

| | | | | | |
|------|----------|-------|------------------|-----|------------|
| 現場番号 | C2790924 | プラン番号 | 7201A-2311-0212T | 作成日 | 2023/11/16 |
|------|----------|-------|------------------|-----|------------|

御見積明細 キッチン

| NO | 商品名 | 仕様 | 品番 | 数量 | 単価 | 金額 |
|--------|---------|----------|---------------|----|-------|------------|
| 26 | まな板 | 家事らくシンク用 | マナイタVAE | 1 | 8,500 | 8,500 |
| 27 | まな板立て | 家事らくシンク用 | マナイタテVAE | 1 | 2,500 | 2,500 |
| 28 | 水切り | 家事らくシンク用 | ミスクリVAE | 1 | 9,000 | 9,000 |
| 29 | 水切りネット | 家事らくシンク用 | ミスクリネットVAE | 1 | 4,500 | 4,500 |
| 30 | 水切りプレート | 家事らくシンク用 | ミスクリプレートVAE | 1 | 6,000 | 6,000 |
| 31 | 前台輪カバー | | P-DC105 -5(K) | 1 | 4,000 | 4,000 |
| 32 | 前台輪カバー | | P-DC073 -5(K) | 1 | 3,500 | 3,500 |
| 33 | 前台輪カバー | | P-DC045 -5(K) | 1 | 3,000 | 3,000 |
| 34 | 施工部材 | | シリコン(ブラック) | 2 | 1,000 | 2,000 |
| キッチン合計 | | | | 42 | | ¥2,094,800 |

御見積明細 周辺収納

| NO | 商品名 | 仕様 | 品番 | 数量 | 単価 | 金額 |
|--------|-----------------|----------------------------|----------------------|----|---------|----------|
| 35 | 調理台キャビネット | 奥行45cm、ハイカウンター、4段引出 | F-HHSL075M-5(LJGKPQ) | 1 | 184,000 | 184,000 |
| 36 | 家電収納ユニットキャビネット | 奥行45cm、スライド(2段引出し) | F-HXSL090 -5(LJGKPQ) | 1 | 158,000 | 158,000 |
| 37 | カウンターユニット用カウンター | 奥行45cm、人造大理石(ハイグレード)、スミグレー | C-カP165Nテ(Z)-K | 1 | 109,500 | 109,500 |
| 38 | エンドパネル | 奥行45cmハイカウンター(薄天板)用 | EP-NIU-85 (LJGKN) | 1 | 23,000 | 23,000 |
| 39 | 間仕切り名人 | Sタイプ、間口45cm用 | MGマジクリJ SM 2 | 2 | 3,600 | 7,200 |
| 40 | 間仕切り名人 | 食器用間仕切りポール | MGマジクリポールJ4 | 2 | 2,700 | 5,400 |
| 41 | 施工部材 | | シリコン(ブラック) | 1 | 1,000 | 1,000 |
| 周辺収納合計 | | | | 9 | | ¥488,100 |

御見積明細 キッチンパネル

| NO | 商品名 | 仕様 | 品番 | 数量 | 単価 | 金額 |
|-----------|------------------|---------------------|------------------|----|--------|---------|
| 1 | ホーローキッチンパネルHDタイプ | フロントパネル135、マルキーナグレー | PZFN-135 (QEG) | 2 | 17,500 | 35,000 |
| 2 | ホーローキッチンパネルHDタイプ | サイドパネル、マルキーナグレー | PZS-90 (QEG) | 1 | 30,400 | 30,400 |
| 3 | KP用エッジセット | 樹脂製、チャコールグレー | KPエッジセットJ (CG)-2 | 1 | 2,800 | 2,800 |
| 4 | パネル施工キット | シリコン色(アンバー) | パネルセコウキットS(B)-1 | 1 | 5,700 | 5,700 |
| キッチンパネル合計 | | | | 5 | | ¥73,900 |

| | | | | | | |
|-------|--|--|--|----|--|------------|
| 商品総合計 | | | | 56 | | ¥2,656,800 |
|-------|--|--|--|----|--|------------|

御名前 郡山-郡山SR SK12 様

| | | | | | |
|------|----------|-------|------------------|-----|------------|
| 現場番号 | C2790924 | プラン番号 | 7201A-2311-0212T | 作成日 | 2023/11/16 |
|------|----------|-------|------------------|-----|------------|

※ 御見積明細の価格には消費税は含まれておりません。別途消費税が必要となります。

《参考》別途 商品組付費

キッチン商品組付費 ¥187,000 (税込 ¥205,700)

キッチンパネル商品組付費 ¥34,000 (税込 ¥37,400)

※ 商品組付費は現場の状況により変動する事があります。又、給水・給湯・ガス・ダクト・電気等の接続工事は含まれておりません。

()内の価格は税込価格<税率10%>を表示しています。

- 必ずご確認ください。
 - ・天井高さ、吊戸棚・レンジフード取付高さをご確認ください。
 - ・《 》内寸法は参考寸法です。
 - ・【●注】部：キャビネットがオープン仕様のため床面が見えますので、ご注意ください。
- 表示記号について
 - ・KP：キッチンパネル

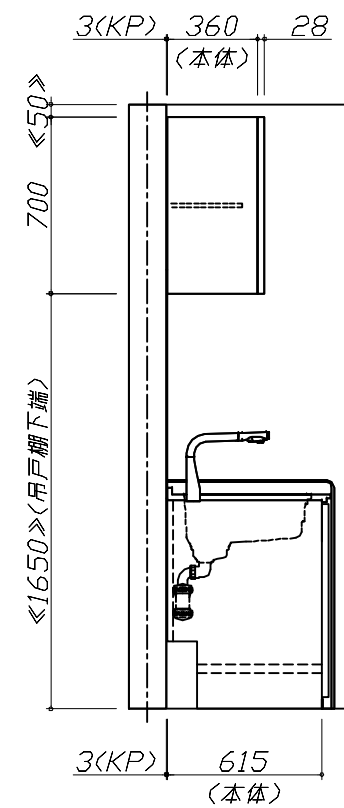
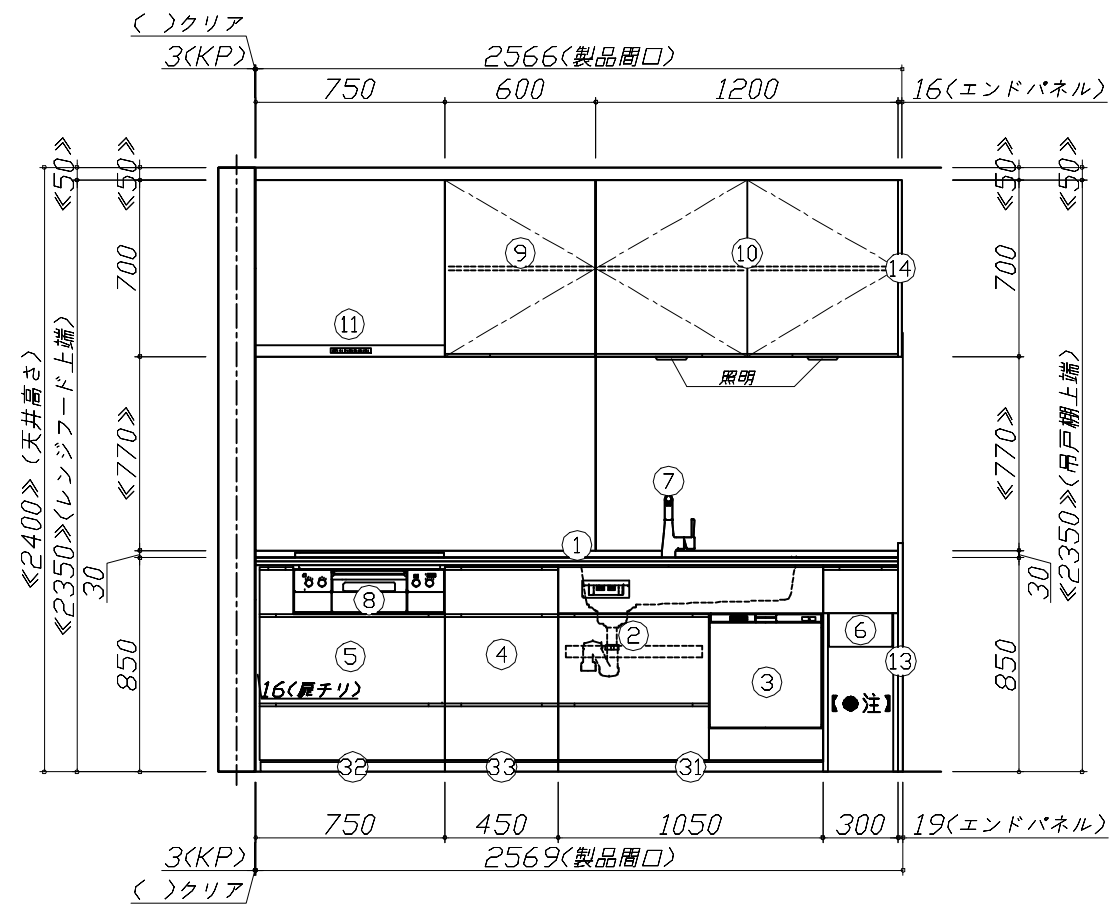
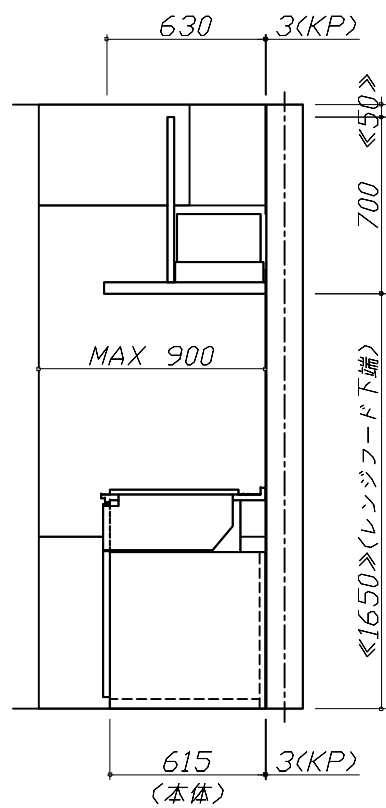
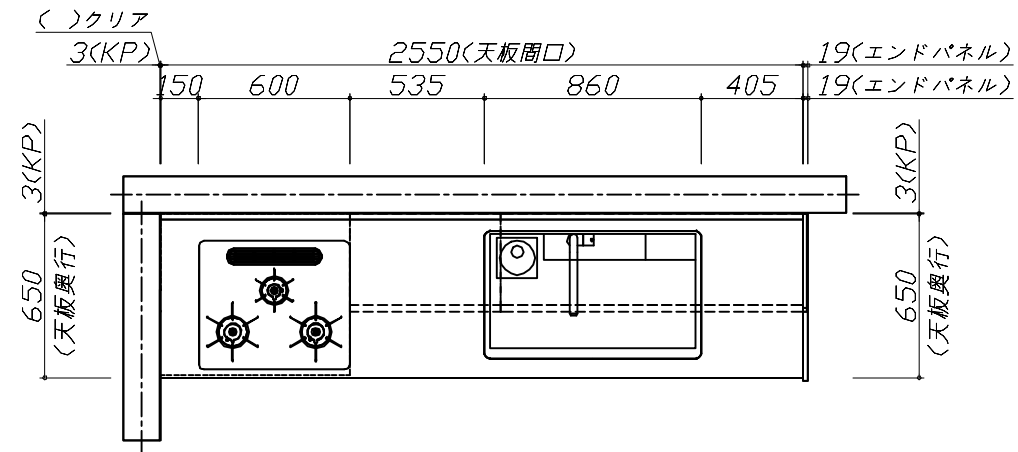
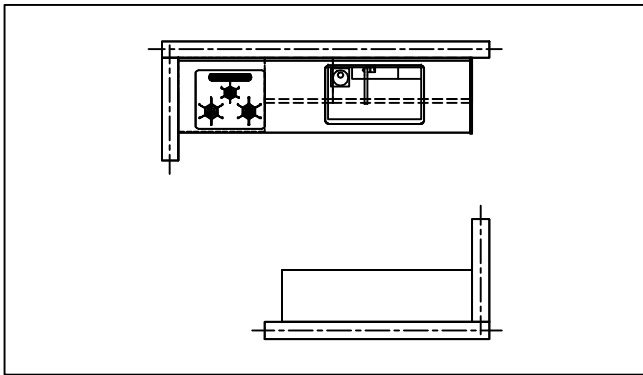

Takara standard
タカラスタンダード株式会社

現場名称： 郡山-郡山SR SK12様邸
現場番号： C2790924
郡山支店

ホーローシステムキッチン LEMURE レミュー
プラン番号： 7201A-2311-0212T
担当営業：

姿図 1 縮尺： 1 / 30
作成日： 2023年11月16日
担当アドバイザー：

■必ずご確認ください。

- ・天井高さ、吊戸棚・レンジフード取付高さをご確認ください。
- ・〈 〉内寸法は参考寸法です。
- ・【●注】部：キャビネットがオープン仕様のため床面が見えますので、ご注意ください。

■表示記号について

- ・KP：キッチンパネル

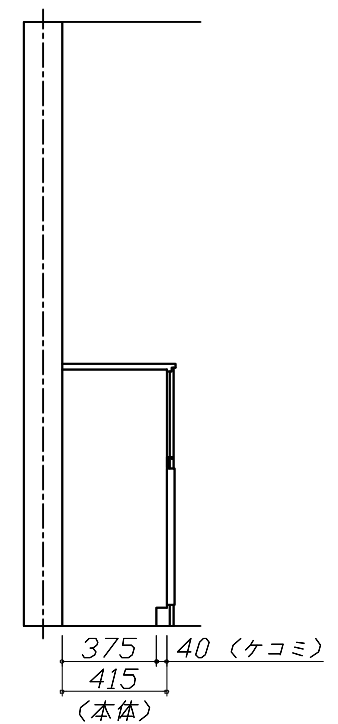
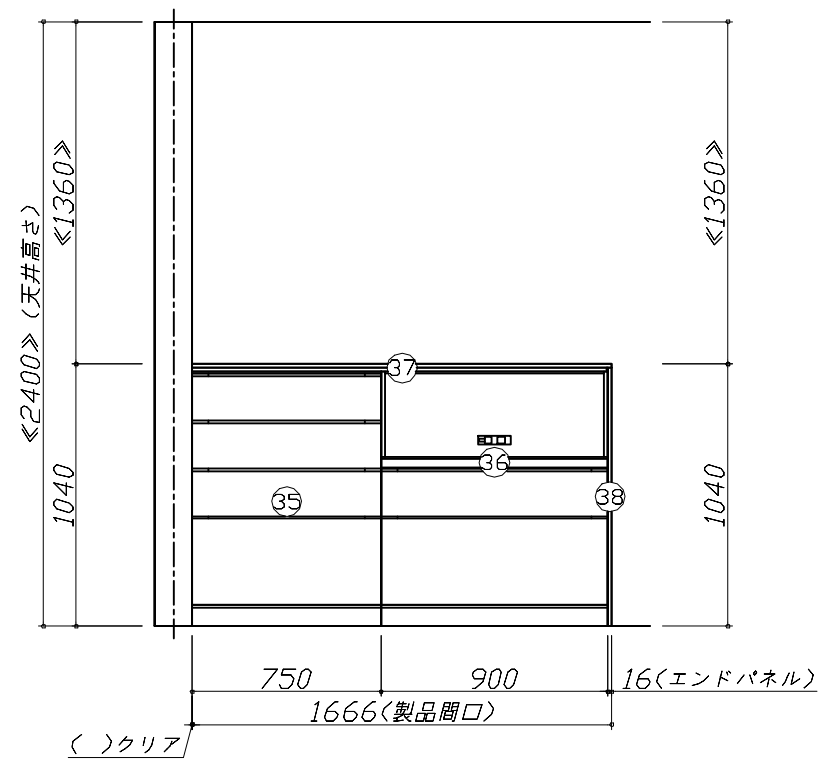
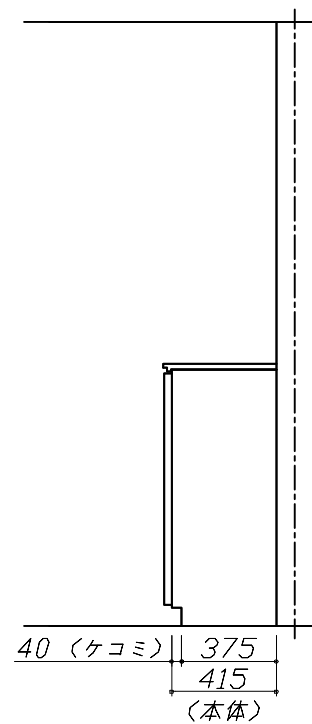
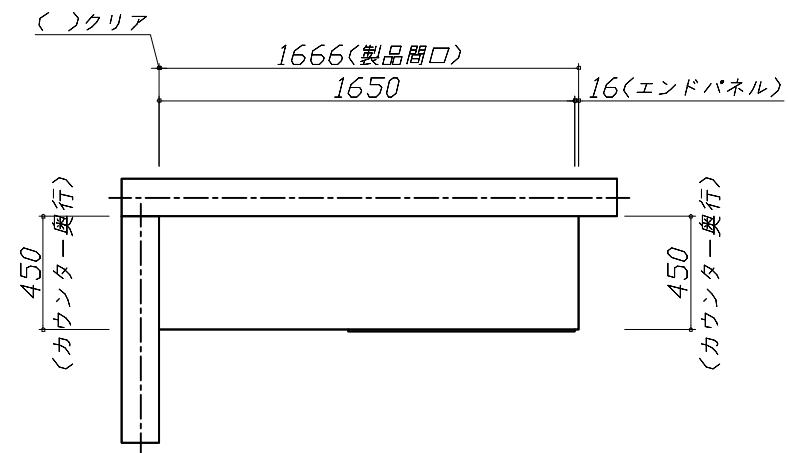

Takara standard
タカラスタンダード株式会社

現場名称： 郡山-郡山SR SK12様邸
現場番号： C2790924
郡山支店

ホーローシステムキッチン LEMURE レミュー
プラン番号： 7201A-2311-0212T
担当営業：

姿図 2 縮尺： 1 / 30
作成日： 2023年11月16日
担当アドバイザー：

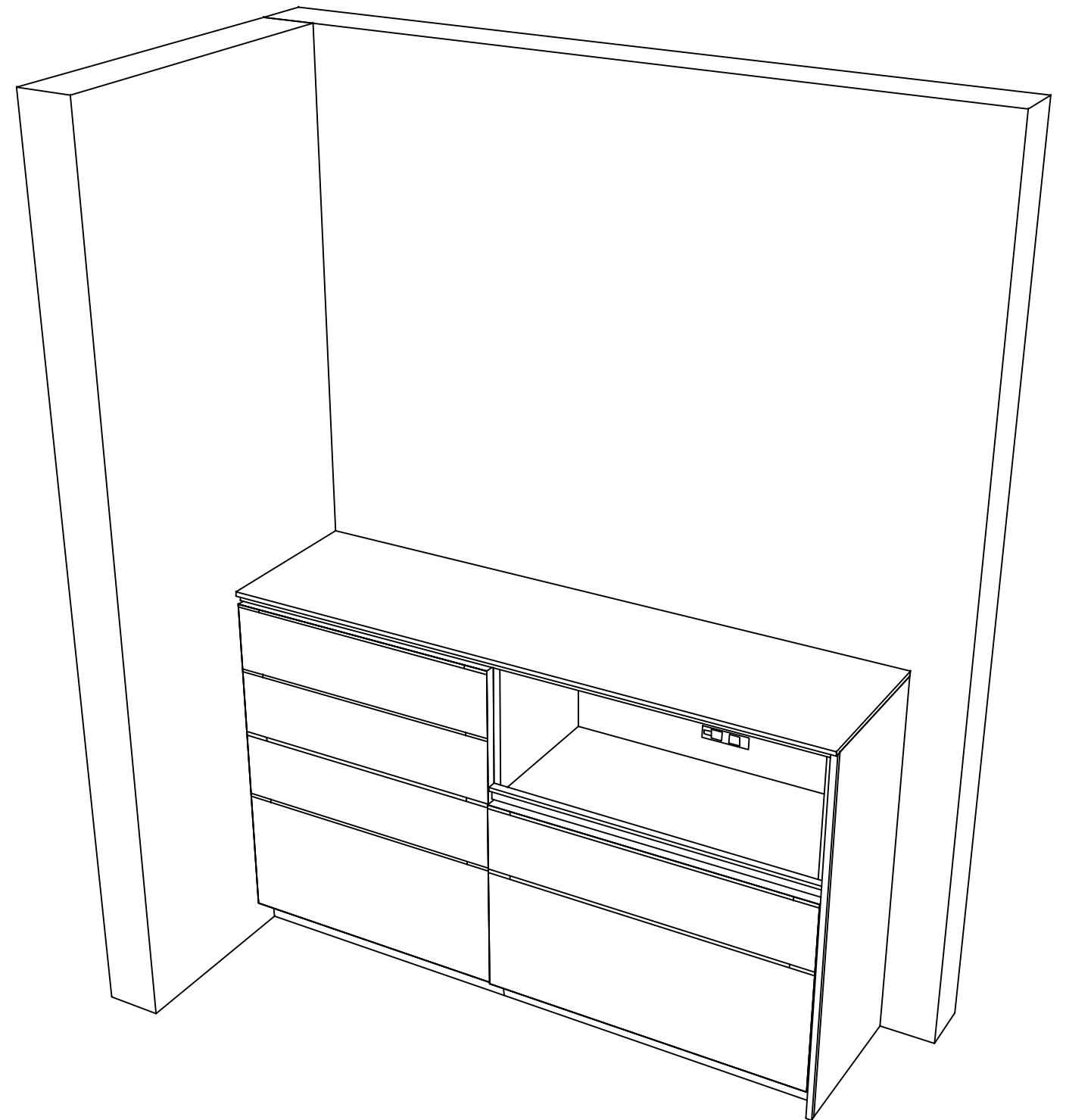
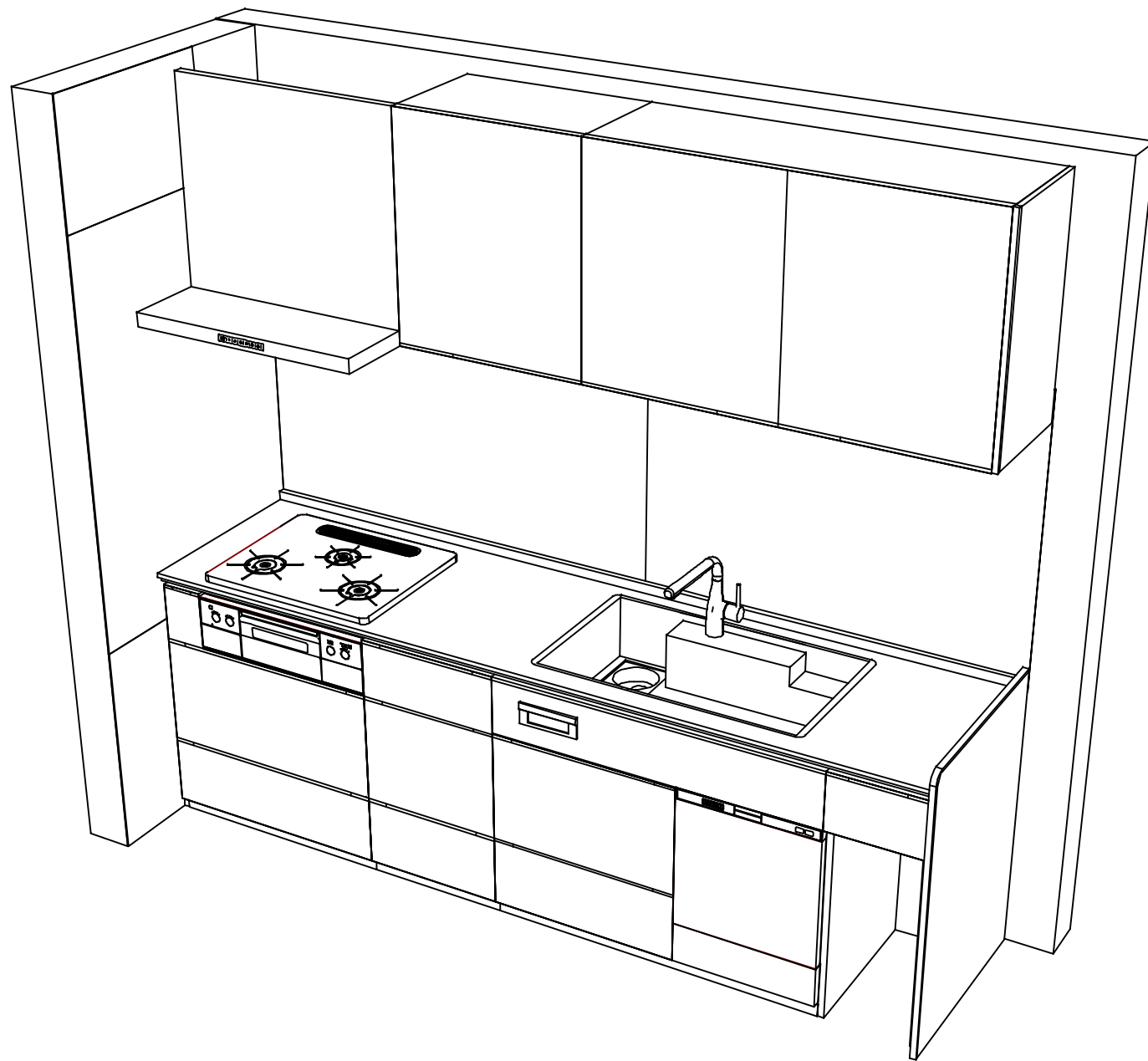

Takara standard
 タカラスタンダード株式会社

現場名称： 郡山-郡山SR SK12様邸
 現場番号： C2790924
 郡山支店

ホーローシステムキッチン LEMURE レミュー
 プラン番号： 7201A-2311-0212T
 担当営業：

姿図 3
 縮尺： 1 / 30
 作成日： 2023年11月16日
 担当アドバイザー：

縮尺：A3サイズ等倍