

# ホーローシステムキッチン 御見積書

御名前 四国・高知新SR SK4 様

業者 様

商品名 LEMURE レミュー

作成日 2021年10月21日  
プラン番号 2205K-2103-0488T  
現場番号 C1935291

タカスタンダード株式会社  
高知営業所  
高知県高知市杉井流2番29号  
TEL 088-883-7202 / FAX 088-884-1831

高知ショールーム  
TEL 088-883-7233 / FAX 088-885-0550

商品  
御見積金額 **¥1,795,100 (税込 ¥1,974,610)**

( )内の価格は税込価格<税率10%>を表示しています。

**(参考) 別途 商品組付費 ¥169,000 (税込 ¥185,900)**

商品御見積金額には商品組付費は含まれておりません。  
商品組付費は現場の状況により変動する事があります。  
又、給水・給湯・ガス・ダクト・電気等の接続工事は含まれておりません。

担当営業	担当アドバイザー	プラン作成者
納富		

## 備考

3/30新レミュー

## 御見積仕様

(キッチン)

キッチン本体サイズ I型270cm

天板高さ 85cm

扉カラー ブラウンシルク・シルバー・モールド

キッチンパネル ドラマチックホワイト

引手タイプ レール引手タイプ

ワークトップ材質 クォーツストーン

カラー オリーブプロッシュ

水栓 ハンドシャワー水栓

食器洗い乾燥機 シンク下設置間口45cmタイプ

加熱機器 75cmハイバナーガラスコートトップガスコンロ

レンジ機器 なし

ガス種 LPG

周波数 60Hz

## 御確認事項

商品の仕様・価格等につきましては予告なく変更する事がありますので、ご購入の際は、弊社 支店営業所等へお問い合わせ、またはカタログにて よく御確認下さるようお願い致します。

組立工事費には給水・給湯・ガス・ダクト・電気等の接続工事は含まれておりません。  
この御見積書の有効期間は30日間です。

--	--

No.\*

御名前 四国・高知新SR SK4

様

現場番号	C1935291	プラン番号	2205K-2103-0488T	作成日	2021/10/21
------	----------	-------	------------------	-----	------------

## 御見積明細 キッチン

NO	商品名	仕様	品番	数量	単価	金額
1	高級人造石ワークトップ	家事らくシンク(グレー)	IZI/270 PALウ-2	1	300,000	300,000
2	高級人造石ワークトップ	バックガード	IZI-270 --Lウ	1	14,000	14,000
3	シンクキャビネット	足元スライド・シンク下食洗、フロントポケット、うちにもホ-ロ-トレイ	F-RRVM120PL5(L)BHE-1	1	265,000	265,000
4	食器洗い乾燥機	引出し式(シルバー色)	EW-45R2SMT	1	102,000	102,000
5	食器洗い乾燥機用前面パネル	扉同色	P-DWM45LS (シBHE-1	1	14,000	14,000
6	調理台キャビネット	足元スライド(3段引出、ホ-ロ-インナー-ケース、ホ-ロ-インナー-スライド)	F-TGVM075T-5(L)BHE	1	152,000	152,000
7	コンロ用キャビネット	足元スライド、ミキリ対応	F-KTVM075IR5(L)BHE	1	126,000	126,000
8	水栓	ハンドシャワー水栓	KM708GT	1	42,000	42,000
9	ガス加熱機器(ハイバ-ガラスコート)	両面焼き	TAF990WST75CV	1		
	ガス加熱機器(本体)	オープン非接続	TAF990WST75C P	1	186,000	186,000
	ガス加熱機器(トッププレート)	クリアパールグレー	T990-75TP-CV	1	39,000	39,000
	【ベースキャビネット小計】			11		1,240,000
10	ウォールキャビネット	アイラックLタイプ用、耐震ラッチ付	W-MR A060ZLP(L)BHI	1	37,500	37,500
	アイラック	Lタイプ、ステンレス	SDL-60L-H	1	25,500	25,500
	アイラック用前面パネル	扉色対応用	P-SDL60(シBH)	1	12,200	12,200
11	ウォールキャビネット	耐震ラッチ付	W-M A120 -P(L)BHI-D	1	68,000	68,000
12	アイラック	シルバー	SDL-60-H	1	23,500	23,500
	アイラック用前面パネル	扉色対応用	P-SDL60(シBH)	1	12,200	12,200
13	アイラック	照明付き、シルバー	SDL-60S-H	1	36,000	36,000
	アイラック用前面パネル	扉色対応用	P-SDL60(シBH)	1	12,200	12,200
14	アイラック用アルミカバー	レンジフード横用、シルバー	SDLガワカバ-R-H	1	2,000	2,000
15	レンジフード(本体)	シロココファン、ステンレス	VRAS-E902ADRN	1	109,500	109,500
	レンジフード用前面パネル	扉同色	VZP-90-655HN(シBH)	1	18,000	18,000
16	エンドパネル	奥行65cmキャビネット・トル下台用	EP-XN-85 (L)BHE	1	19,500	19,500
17	エンドパネル	ウォールミドル、電動昇降、VUSVDS用	EP-WM (L)BHE	1	13,500	13,500
18	ラ・クックグラン	トリュフブラウン	PGDL-40BM(T)	1	9,400	9,400
19	どこでもラック(アルミタイプ)	レードル掛け	MGD-KH(V)	1	5,000	5,000
20	どこでもラック(アルミタイプ)	小物置き	MGD-KR(V)	1	5,000	5,000
21	スパイスボックス		スパイスボックスT(W	1	1,200	1,200
22	間仕切り名人(デラックスタイプ)	ABタイプ、間口36cm用	MGマヅキRAB360-520	1	12,500	12,500
23	間仕切り名人(デラックスタイプ)	APタイプ	MGマヅキRAP030-470	1	2,400	2,400

御名前 四国・高知新SR SK4

様

現場番号	C1935291	プラン番号	2205K-2103-0488T	作成日	2021/10/21
------	----------	-------	------------------	-----	------------

## 御見積明細 キッチン

NO	商品名	仕様	品番	数量	単価	金額
24	間仕切り名人(デラックスタイプ)	ASタイプ	MGマジキリアS240-320	2	4,900	9,800
25	間仕切り名人(デラックスタイプ)	ASタイプ	MGマジキリアS240-420	2	4,900	9,800
26	かくせるホーローボックス	間口75cm用	ヒラウラHS-75N	1	6,900	6,900
27	かくせるホーローボックス	間口73cm用	ヒラウラHS-73N	1	6,900	6,900
28	調理プレート	家事らくシンク用	チョウリプレートVE	1	5,000	5,000
29	まな板	家事らくシンク用	マナイタVE	1	6,500	6,500
30	水切り	家事らくシンク用	ミスクリVE	1	7,500	7,500
31	水切りプレート	家事らくシンク用	ミスクリプレートVE	1	5,000	5,000
32	足元引出し下飾り板	ブラック	P-DX180S (K1)	2	6,500	13,000
キッチン合計				42		¥1,735,500

## 御見積明細 キッチンパネル

NO	商品名	仕様	品番	数量	単価	金額
1	ホーローキッチンパネルPタイプ	フロントパネル135、ドラマチックホワイト	PZFN-135 (IDW)	1	13,400	13,400
2	ホーローキッチンパネルPタイプ	フロントパネル150、ドラマチックホワイト	PZFN-150 (IDW)	1	13,800	13,800
3	ホーローキッチンパネルPタイプ	サイドパネル、ドラマチックホワイト	PZS-90 (IDW)	1	23,900	23,900
4	KP用エッジセット	樹脂製、ホワイト	KPEッジセットJ (MW)-2	1	2,800	2,800
5	パネル施工キット	シリコン色(ホワイト)	パネルセコウキットS(W)-1	1	5,700	5,700
キッチンパネル合計				5		¥59,600

商品総合計

47

¥1,795,100

御見積明細の価格には消費税は含まれておりません。別途消費税が必要となります。

## (参考) 別途 商品組付費

キッチン商品組付費 ¥132,000 (税込 ¥145,200)

キッチンパネル商品組付費 ¥37,000 (税込 ¥40,700)

商品組付費は現場の状況により変動する事があります。又、給水・給湯・ガス・ダクト・電気等の接続工事は含まれておりません。

( )内の価格は税込価格 &lt; 税率10% &gt; を表示しています。

- 必ずご確認ください。
  - ・天井高さ、吊戸棚・レンジフード取付高さをご確認ください。
  - ・《 》内寸法は参考寸法です。
- 表示記号について
  - ・KP：キッチンパネル

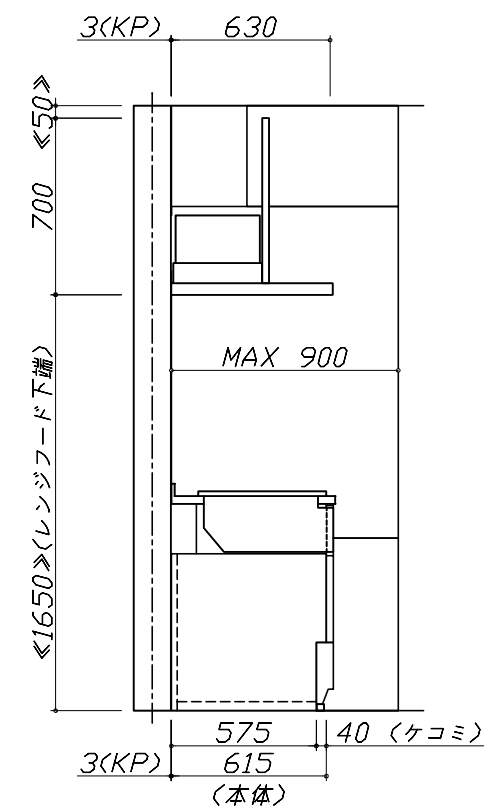
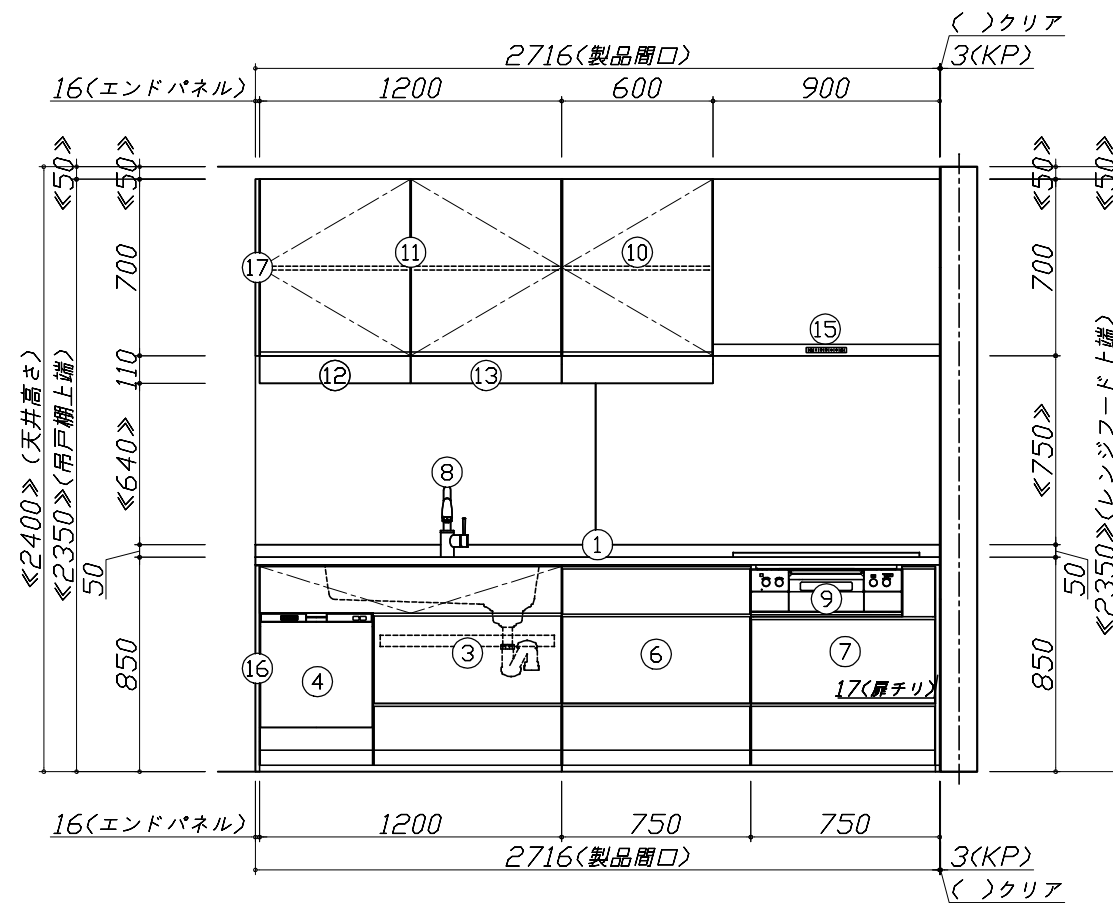
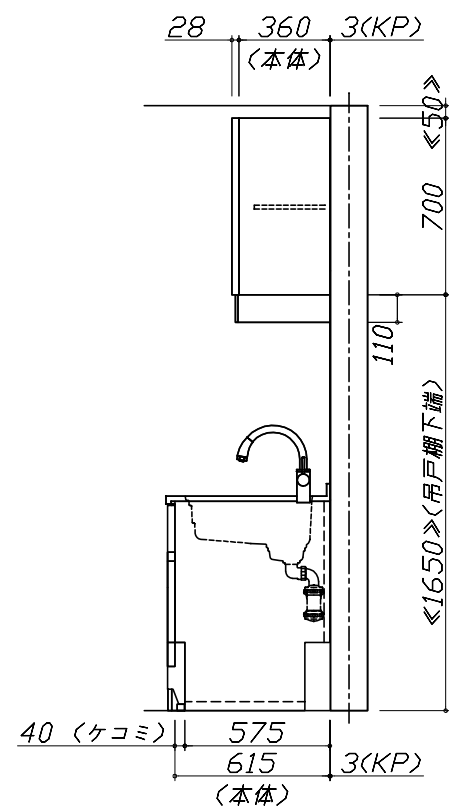
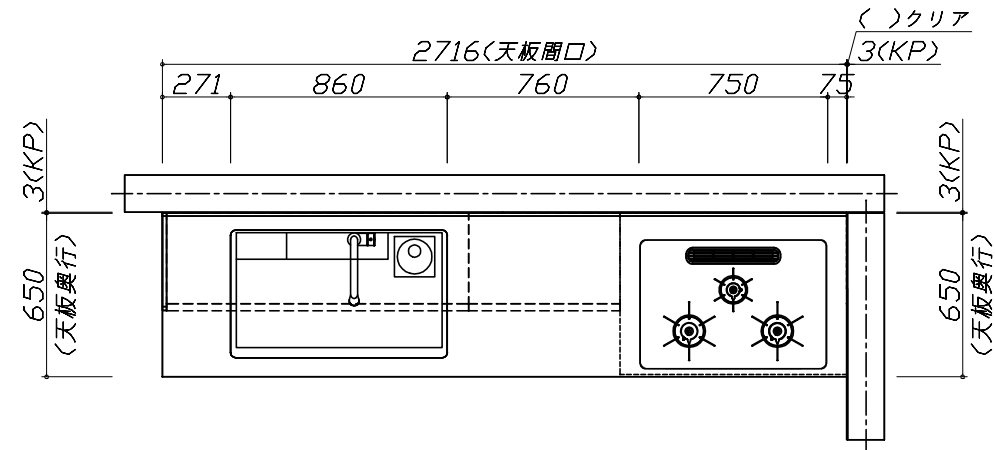

Takara standard  
タカラスタンダード株式会社

現場名称： 四国・高知新SR SK4様邸  
現場番号： C1935291  
高知営業所

ホーローシステムキッチン LEMURE レミュー  
プラン番号： 2205K-2103-0488T  
担当営業： 納富

姿図 1  
作成日： 2021年10月21日  
担当アドバイザー：

縮尺：A3サイズ等倍

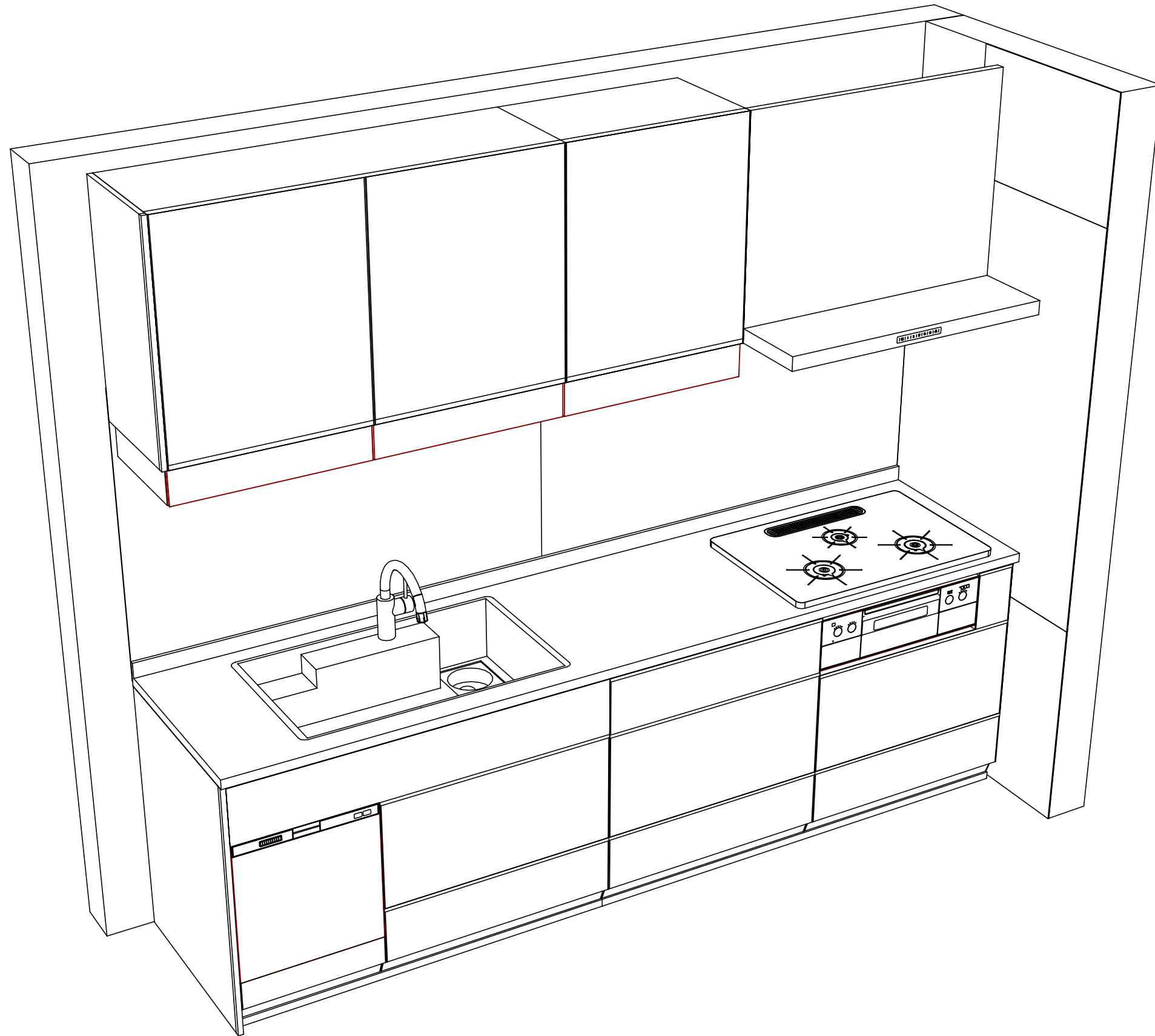

Takara standard  
タカラスタンダード株式会社

現場名称： 四国・高知新SR SK4様邸  
現場番号： C1935291  
高知営業所

ホーローシステムキッチン LEMURE レミュー  
プラン番号： 2205K-2103-0488T  
担当営業： 納富

姿図 2  
縮尺： 1 / 30  
作成日： 2021年10月21日  
担当アドバイザー：

縮尺：A3サイズ等倍

■商品仕様概要

商品仕様	商品シリーズ	ホーローシステムキッチン LEMURE レミュー	
	タイプ	足元スライドタイプ	
	扉カラー	アラウゾルカ・シルバーモル	
	引手種類	レール引手タイプ	
	天板形状・周口	I型270cm	
		-	
	奥行	65cm	
	天板高さ	85cm	
	キッチンパネル	有	
	キッチンパネルカラー	ドラマチックホワイト	
見切り・エッジ材	樹脂製		

■商品仕様書（キッチン側）

品目	仕様		備考	
天板	材質	高級人造石 クォーツストーン	色 オリーブロッシュ	
	シンク	アクリル人造大理石シンク（家事らく）	色 グレー	
	部品	-		
		ミッドリフトVE		
		ミッドリフトVE		
		リフトVE		
下台	本体	ホーロー製	色 ホワイト	
	底板	ホーロー製		
	引出し	ホーロー製		
	レール・丁番	ソフトクローズレール		
	部品(標準)	フロントポケット、引出用サイドカバー、かくせるホーローボックス そこまでホーローラック		
	部品(オプション)	ホーローインナーケース・ホーローインナーズライド、うちにもホーロートレイ		
	設備仕様（下台）	水栓1	KM708GT	
水栓2		-		
食器洗い乾燥機		EW-45R2SMT	色 シルバー	
加熱機器(本体)		TAF990WST75CV	色 シルバー	
加熱機器(トッププレート)		ハイパーガラスコートトップ	色 クリアパールグレー	
加熱機器(レンジ)	-			
吊戸棚	本体	化粧ボード	色 ホワイト	
	耐震ラッチ	有		
	部品	棚板		
レンジフード	品名	VRAS-E902ADRN	色 ステンレス	
	ファン仕様	シロッコファン（排気タイプ）		
	部品	-		
		-		
		-		
設備仕様（上台）	照明ユニット	-		
	アイラック	有		
	電動昇降吊戸棚	-		
	昇降棚	-		
エンドパネル	材質	ホーロー製	色 ブラウンシルク	
		-		
		-		
		-		
天井幕板	品名	-		

■商品仕様書（周辺収納側）

品目	仕様		備考
周辺仕様	周辺扉カラー	-	
	周辺引手タイプ	-	
	キッチンパネル	-	
ツールユニット	本体	-	
	底板	-	
	引出し	-	
	レール	-	
	丁番	-	
	耐震ラッチ	-	
カウンターユニット	部品	-	
	本体	-	
	底板	-	
	レール	-	
家電収納	本体	-	
	部品	-	
周辺カウンター	材質	-	
吊戸棚	本体	-	
	耐震ラッチ	-	
	部品	-	
設備仕様（上台）	アイラック	-	
エンドパネル	材質	-	
		-	
天井幕板	品名	-	

# 基本工事区分について

本説明書は、キッチンの本体組立・設置と関連工事（建設工事）である 大工工事、電気工事、ガス配管工事、管工事（給排水）などと区別して説明しています。  
 建設工事は関連する法令・規定に従って法的有資格者による工事が必要になります。  
 流通業者様からの発注で下請けとして本体の「取付・設置」を行う場合は、建設工事部分とキッチン本体「取付・設置」を区別して行ってください。  
 設置前工事、設置後工事の一部でも含む場合は、建設工事となります。

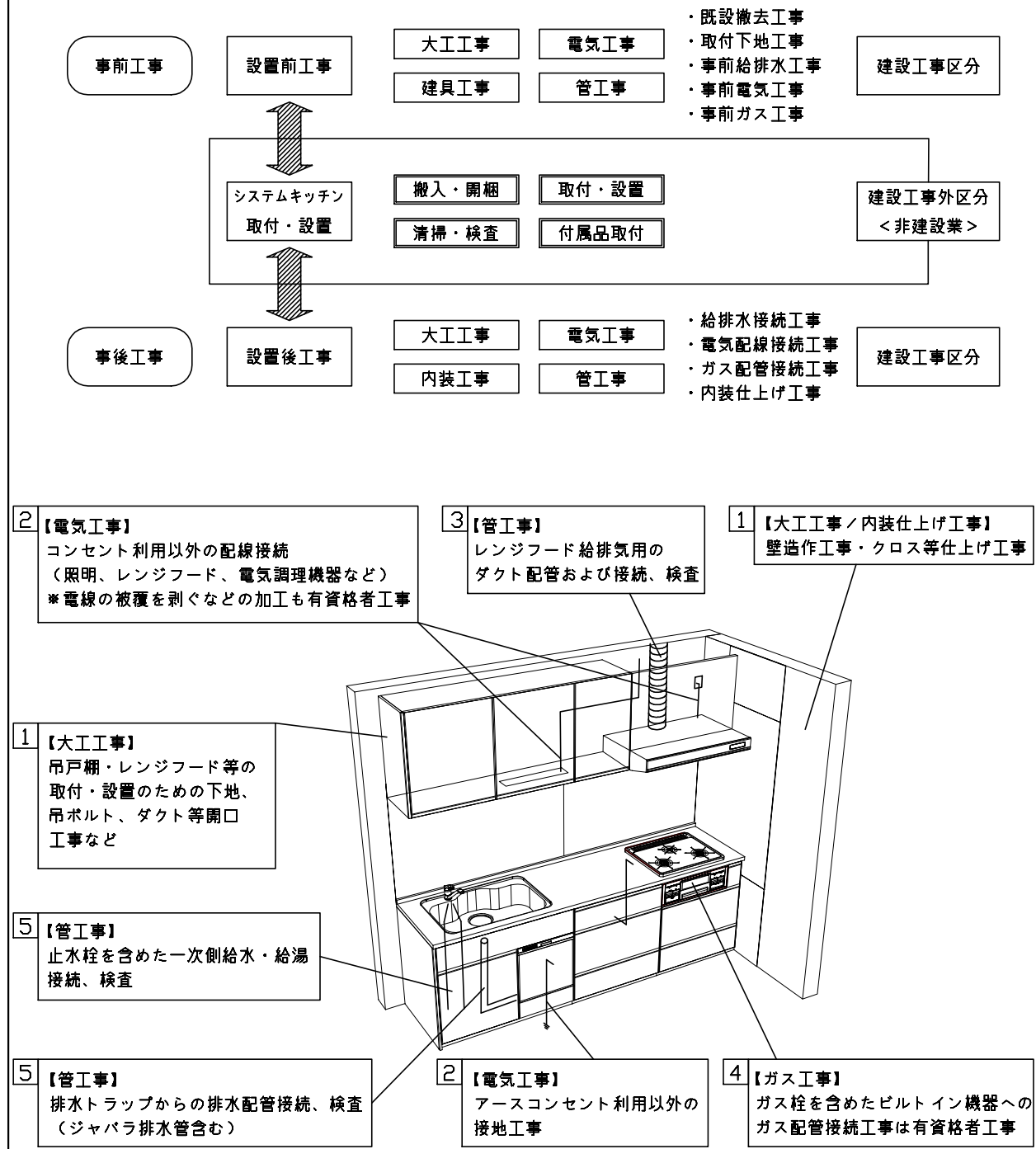

## ■システムキッチン 工事区分

参考：キッチン・バス工業会『工事区分ガイドライン』

工事区分	部位 (図)	業種区分	作業名称(区分)	建設工事		建設工事外		作業内容
				大工 工事	管 工事	電気 工事	設備・ ガス機器 設置	
設置前工事	1 3	大工 管	外壁の開口工事	○	○			レンジフードのダクト用の建築壁の穴あけ工事
			建築壁の下地処理工事	○				ウォールキャビネット等の取付のための壁下地処理工事
			幕板取付壁下地処理工事	○				天井・壁等の幕板等取付のための下地処理工事
			アンカー、吊ボルト工事	○				吊戸棚、レンジフード等のアンカー、吊ボルト工事
			換気機器用ダクトの関連工事		○	○		建築物の事前ダクト配管等の工事
	2	電気	キッチンパネル下地処理工事	○				キッチンパネルを貼るための建築壁の下地処理工事
			レンジフードの電気工事			○		建築の屋内配線と配線器具(コンセント)工事
			IH調理機器の電気工事			○		IH調理機器専用の200Vの事前電気工事
			ウォールキャビネット部分の電気工事			○		照明器具等の電気工事
			電動昇降吊戸棚の電気工事			○		電動昇降吊戸棚の専用電源・アース工事
4	ガス	食器洗い乾燥機の電源・アース工事			○		食器洗い乾燥機の専用電源・アース工事	
		ガス調理機器のガス配管工事		○			ガス調理機器用の事前ガス配管工事	
5	管	排水配管の立上げ工事		○			キッチン排水用の所定位置への排水配管立上げ工事	
		給水・給湯配管の立上げ工事		○			キッチン専用の所定位置への給水給湯配管立上げ工事	
		食器洗い乾燥機の給排水配管工事		○			食器洗い乾燥機用の専用給水(給湯)・排水配管工事	
システムキッチン 本体取付・設置		建設工事 外区分	キッチンパネルの取付 【注記 1】				<input type="checkbox"/>	製品を加工して建築下地へ取付
			製品間のシリコン充填 【注記 2】				<input type="checkbox"/>	製品間の隙間を仕上げる処理作業
			レンジフードの取付 【注記 1】				<input type="checkbox"/>	本体及び化粧パネルを取付ける作業
			ウォールキャビネットの取付				<input type="checkbox"/>	ウォールキャビネットを取付ける作業
			電動昇降吊戸棚の取付				<input type="checkbox"/>	電動昇降吊戸棚を取付ける作業
			ベースキャビネット・ワークトップの取付				<input type="checkbox"/>	ベースキャビネット・ワークトップの組立・調整して設置する作業
			排水部品の組立 【注記 3】				<input type="checkbox"/>	排水部品とシンクの組立
			水栓類の組立・ワークトップへの取付 【注記 1】				<input type="checkbox"/>	水栓、浄水器同梱部材の組立(ワークトップへの取付)
			ビルトイン機器の取付 【注記 1】				<input type="checkbox"/>	ビルトイン機器のキッチン本体への組込作業
			試運転・完成検査 【注記 4】				<input type="checkbox"/>	完成後の試運転、性能確認検査
設置後工事		2 3	ウォールキャビネット照明器具工事			○		事前配線の電源線と照明器具の接続、検査
			電気配線器具の取付			○		スイッチ、コンセント等の電気配線工事
			レンジフードとダクト接続工事		○			建築ダクトとレンジフードの接続、検査
		4	ガス	その他電化機器の工事			○	電化機器と電源線、アースの接続工事
		5	管	ガス調理機器のガス配管接続工事				<input type="checkbox"/>
給水・給湯配管と水栓の接続工事				○			給水・給湯の一次側と水栓の接続、検査	
			給水・給湯配管とオプション機器の接続工事		○		オプション機器と一次側給排水の接続、検査	
			建築側排水配管への接続工事		○		キッチン排水配管と建築側排水配管の接続、検査	

※【注記 1】原則、現場支給製品は支給側で取付実施とする  
 ※【注記 2】当社製品のみ実施する場合が多い。但し、現場により打合せにて作業範囲を決定する場合がある  
 ※【注記 3】給排水配管の仕様や状況により、排水部品の組立作業範囲を打合せにて決定する  
 ※【注記 4】製品の完成検査、試運転は、工事完成後に行う場合が多い。但し、原則、商品取付完了時に検査、試運転が可能な範囲のみキッチン設置者が実施する

■必ずご確認ください。

・天井高さ、吊戸棚・レンジフード取付高さをご確認ください。

・《 》内寸法は参考寸法です。

■設備図の見方、表示記号について

・寸法はキッチンパネル厚みとクリア寸法を含んでいません。

・KP：キッチンパネル

■吊戸棚取付注意事項

●吊戸棚の取付は、必ず商品同梱の専用ネジ

(トラスタッピンネジ4.5×60)を使用してください。

●固定下地は固定位置を中心に幅100mm以上、厚み12mm以上の十分な強度を持つ合板をお願いします。

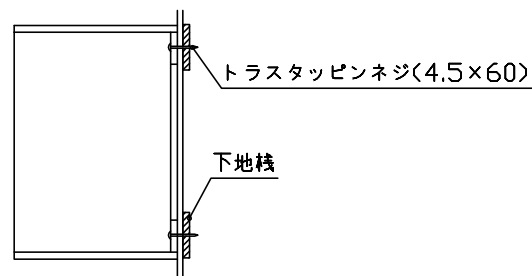

■必ずお読みください

1)以下の工事・部材は別途ご用意ください。

- ・周囲躯体、仕上げ、取付用下地工事
- ・ダクト工事、壁面開口、屋外化粧カバー取付等
- ・給排水配管、電気配線、ガス配管及び接続工事

2)本体の取付以外の関連工事は法的有資格者による工事が必要になります。

- ・大工工事、電気工事、ガス配管工事、管工事、建具工事等

3)キッチンパネルを設置する壁面下地は  
 プラスターボード仕上げをお願いします。

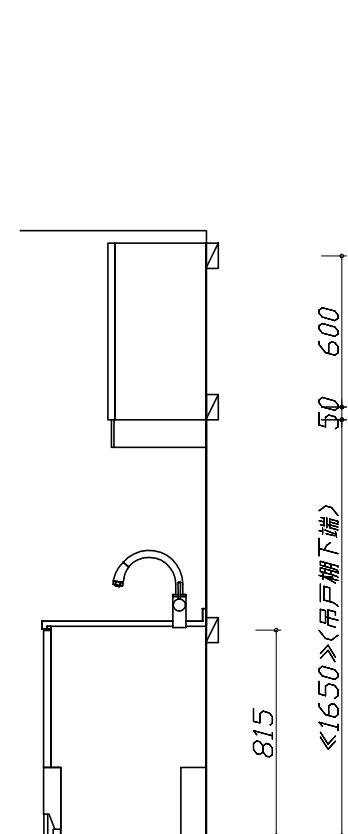

固定下地位置

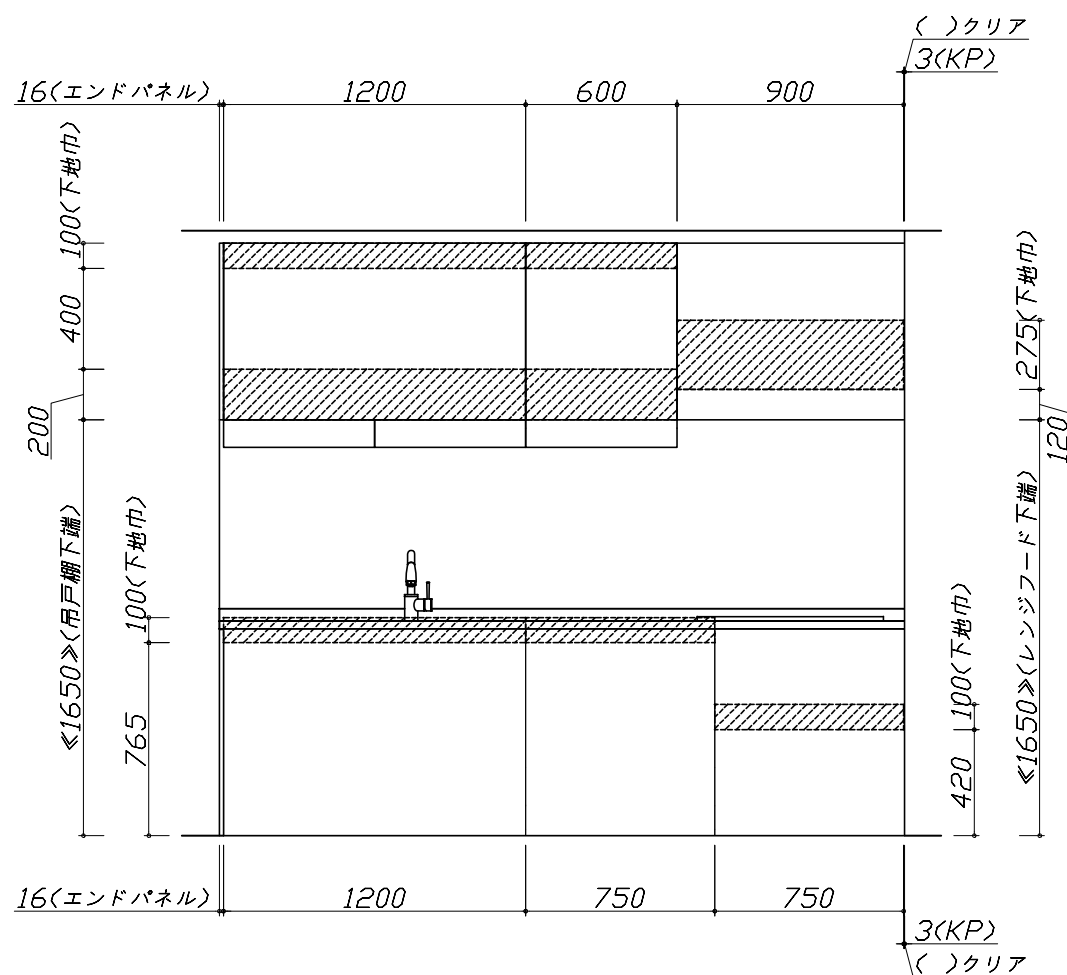

固定下地位置

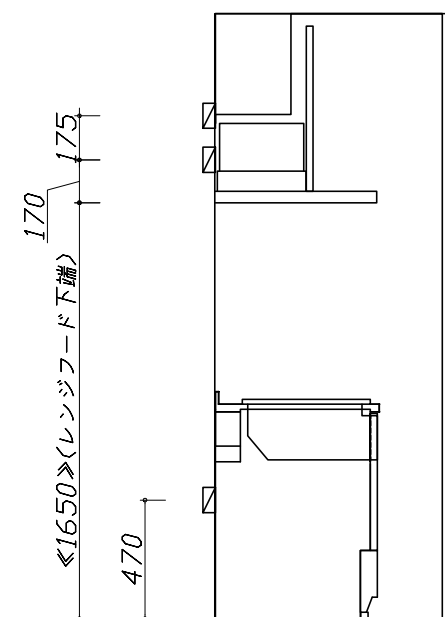

固定下地位置



- 必ずご確認ください。
  - ・天井高さ、吊戸棚・レンジフード取付高さをご確認ください。
  - ・《 》内寸法は参考寸法です。
- 設備図の見方、表示記号について
  - ・寸法はキッチンパネル厚みとクリア寸法を含んでいません。
  - ・KP：キッチンパネル

■設備記号

記号	記号の意味	記号	記号の意味
○	給水位置	⊖	コンセント位置
●	給湯位置	⊖E	アース付コンセント位置
⊖	排水位置	⊖ET	アースミナル付コンセント位置
⊙	ガス配管位置	㍻	電源取出位置
⊕	電源位置		

⊖ : 点検口

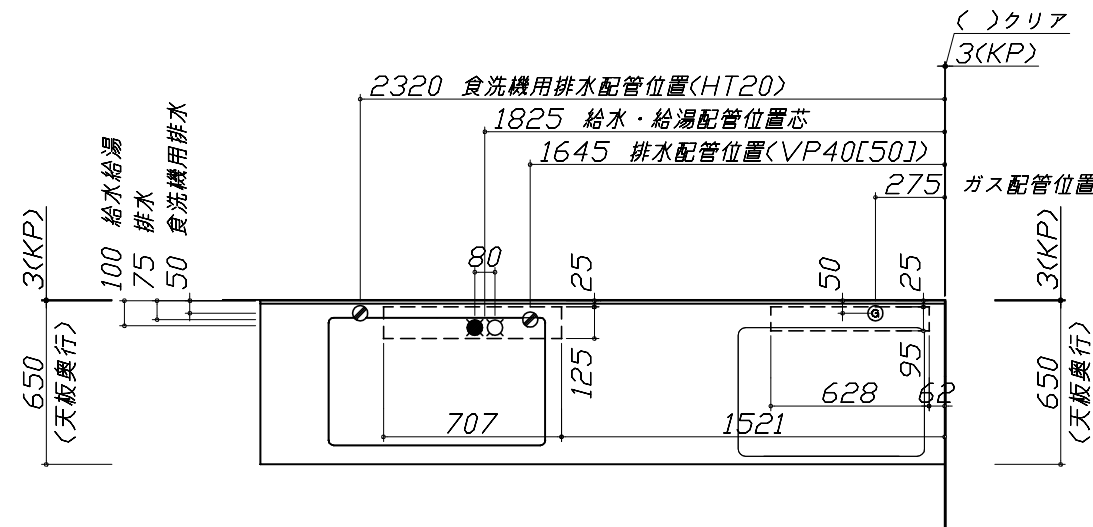

- 必ずお読みください
- 1)以下の工事・部材は別途ご用意ください。
  - ・周囲躯体、仕上げ、取付用下地工事
  - ・ダクト工事、壁面開口、屋外化粧カバー取付等
  - ・給排水配管、電気配線、ガス配管及び接続工事
- 2)本体の取付以外の関連工事は法的有資格者による工事がになります。
  - ・大工工事、電気工事、ガス配管工事、管工事、建具工事等

■機器類電源詳細

1	食洗機用電源	15A-125V E付埋込コンセント	⊖ET
2	レンジフード用電源	15A-125V 埋込コンセント 消費電力145W	⊖
3	アイラック照明用電源	100V(2芯)・コト・必要長さ1m	㍻

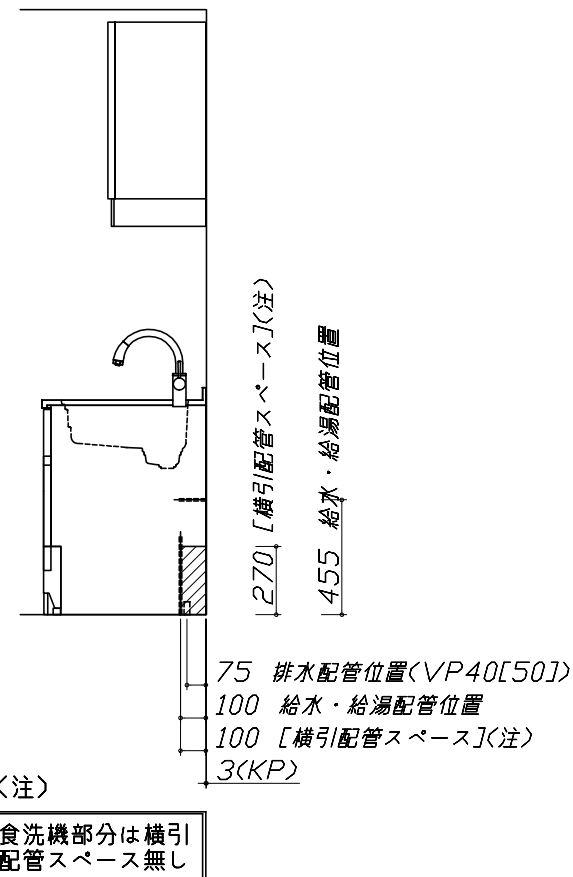

(注)

食洗機部分は横引配管スペース無し

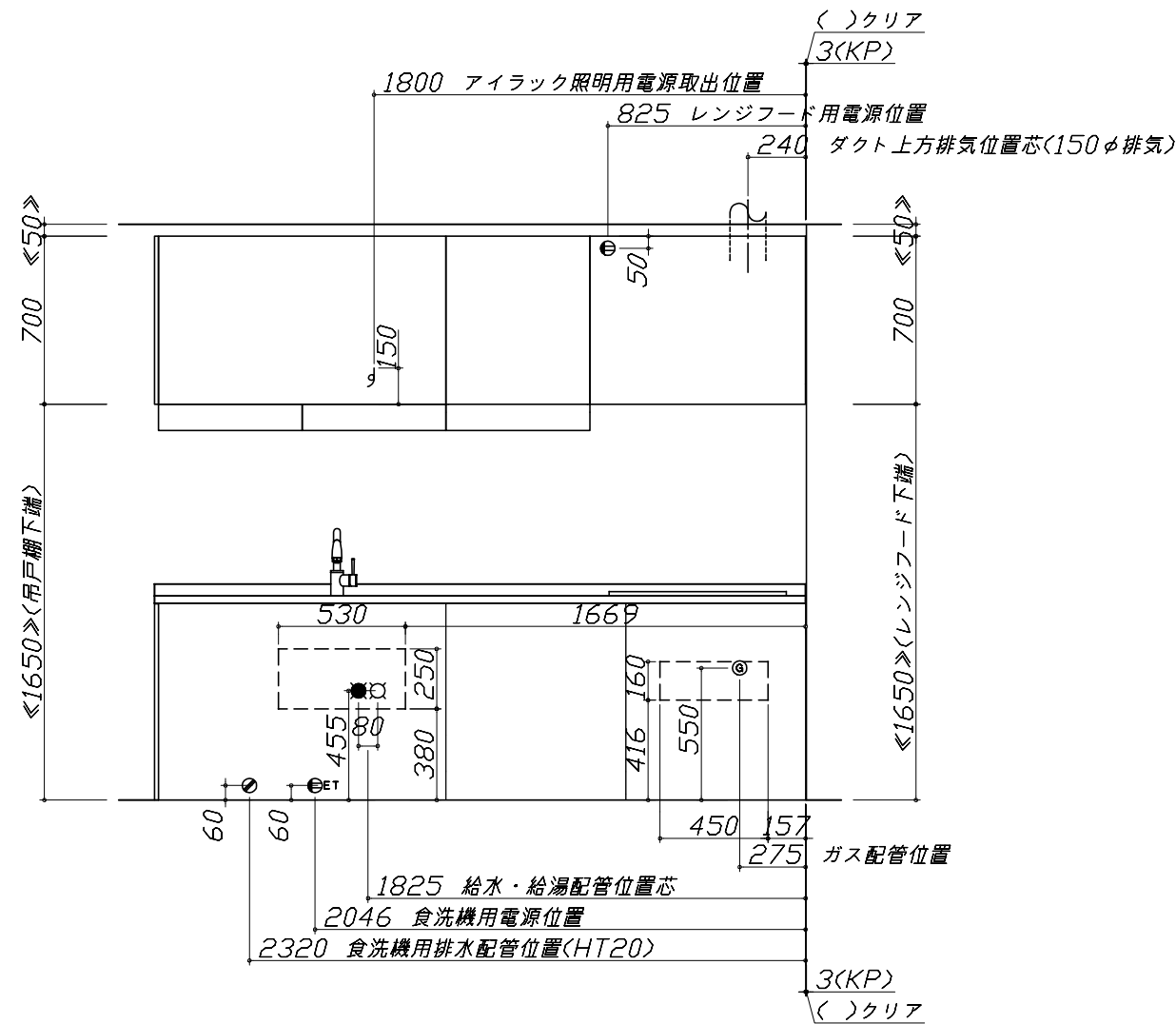

※ダクト配管可能範囲は詳細図参照

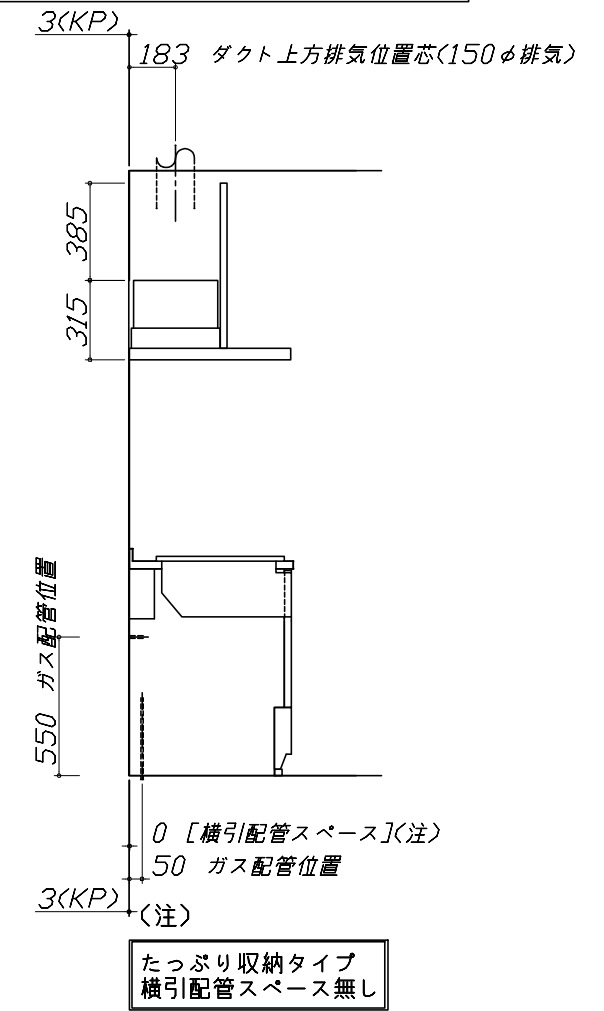

たっぷり収納タイプ  
横引配管スペース無し

### 家事らくシンク給水排水配管例図

給水給湯壁出し配管の場合  
止水栓位置にアングル止水栓を取り付けてください。  
(止水栓は別途)

管工事

シャワーホース  
(ハンドシャワー水栓の場合)

止水栓

455

90 80 370

■必要部材  
①止水栓  
②片ナットチーズ  
(給湯の場合は耐熱配管)  
\*水栓の給水(湯)管より分岐しますので、食器洗い乾燥機専用の給水(湯)管は不要です。  
\*必要部材は建築側用意となります。

### シンク下食器洗い乾燥機 配管例図

<給湯(水)配管例>  
【床立上げの場合】

水栓へ

止水栓

455

100 60

食洗へ

【壁出しの場合】

水栓へ

止水栓

455

100 60

アングル止水栓

■必要部材  
①止水栓  
②片ナットチーズ  
(給湯の場合は耐熱配管)  
\*水栓の給水(湯)管より分岐しますので、食器洗い乾燥機専用の給水(湯)管は不要です。  
\*必要部材は建築側用意となります。

<排水配管例>  
【床立上げの場合】

30以上

100 60

【壁出しの場合】

30以上

100 60

■必要部材  
①HT20  
②エルボ  
(耐熱塩ビ使用のこと)  
\*必要部材は建築側用意となります。

### レンジフード詳細図

ホーロー前面パネルタイプ

<VRAS-E902 R排気>

後方および左右排気口位置はVM丸が外金具使用時の寸法です。  
アルミダクト使用時の排気位置はダクト配管可能範囲を参照ください。  
実際の排気用接続部品の開口部寸法はφ148です。

消費電力: 145W

### ガス配管例図

<TAF990WST75C■>  
\*■にはトッププレートカラーが入ります。

ガス配管工事

■< >内寸法は天板奥行600の場合を示す。

消費電力: 527W

### シンク下食器洗い乾燥機 電気配線例図

<EW-45R2SMT>

電気工事

電源は100V15A以上の専用回路を  
設けてください。

\*本体を設置する場所の背壁(図の斜線部)に給・排水工事部分を  
避けて125V、15Aのアースターミナル付埋込みコンセントを設  
け、これに電源電線、アース線を配線してください。

消費電力: 527W

### レンジフード詳細図 ダクト配管可能範囲

<VRAS 風圧シャッター R排気>

管工事

注)  
●本図はアルミダクトφ150を使用した場合の配管可能範囲である。  
断熱材を取付ける場合は厚みを考慮すること。  
●リフォーム時など、既設の壁排気口を利用する場合、P変換アタッチメント(別売)を使用すること。

<p>アイラック照明付タイプ 電気配線参考図</p> <p>&lt;SDL-75/60S&gt;</p> <div style="text-align: right; border: 1px solid black; padding: 2px;">電気工事</div> <table border="1" style="width: 100%; text-align: center;"> <tr> <td>開口</td> <td>60開口</td> <td>75開口</td> </tr> <tr> <td>W</td> <td>595</td> <td>745</td> </tr> <tr> <td>A</td> <td>0</td> <td>75</td> </tr> </table> <p>注) 複数の吊戸棚をまたいで設置する、及び設置する吊戸棚が中仕切によって区切られている場合、吊戸棚の底板にある電源引込位置を中心に適切な位置に電源ユニットを据置していただくと共に、その近傍に電源取出位置や電源引込位置を設けてください。 尚、このような場合においては、あらかじめ吊戸棚内に電源ケーブルを長めに引き込むようにしておいてください。</p> <p>消費電力: 10W</p>	開口	60開口	75開口	W	595	745	A	0	75	<p>横引配管有効寸法 詳細図</p> <p>【調理キャビネット】</p> <p>▨ : 配管スペース</p> <p>足元スライドたっぷり収納タイプ</p> <p>※横引配管スペースなし</p>	<p>キャビネット引出寸法 詳細図</p> <p>【調理キャビネット】</p>
開口	60開口	75開口									
W	595	745									
A	0	75									
<p>アイラック可動範囲詳細図</p> <p>&lt;SDL-75/60/45/30&gt; &lt;SDL-60L/45L/30L&gt; &lt;SDL-75/60S&gt;</p> <p>注)</p> <ul style="list-style-type: none"> <li>●アイラックを窓前または対面垂壁に設置する場合の額縁出代はキッチンパネル厚み(3mm)+15mm以下をお願いします。</li> <li>●周辺用アイラック内蔵吊戸の場合は+10mm以下をお願いします。</li> <li>●周辺用アイラック内蔵吊戸にレミュー専用アイラックを設置する場合、額縁対応はできません。</li> <li>●アイラック可動範囲に物を置かないでください。</li> </ul>	<p>キャビネット引出寸法 詳細図</p> <p>【シンクキャビネット】</p> <p>※ここまでホーローラック部</p>	<p>キャビネット引出寸法 詳細図</p> <p>【コンロキャビネット】</p>									
<p><b>Takara standard</b> タカラスタンダード株式会社</p>	<p>現場名称: 四国・高知新SR SK4様邸 現場番号: C1935291 高知営業所</p>	<p>ホーローシステムキッチン LEMURE レミュー プラン番号: 2205K-2103-0488T 担当営業: 納富</p>	<p>詳細図 2 縮尺: FREE 作成日: 2021年10月21日 担当アドバイザー:</p>								

エンド取り合い詳細図

【キッチン本体 右側】

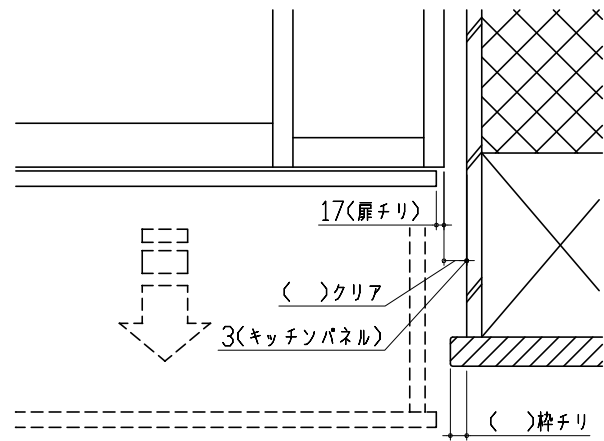

■ 留意事項

引出しを開けたときにドア枠・窓枠・巾木と干渉しないようクリアを確保してください。