

ホーローシステムキッチン 御見積書

御名前 群馬-前橋SR SK15 様

業者 様

商品名 Edel エーデル

作成日 2024年3月2日
プラン番号 7407C-2312-0119T
現場番号 C2736971

タカラスタANDARD株式会社
◆前橋営業所
群馬県前橋市天川大島町1480-1
TEL 027-290-2163 / FAX 027-290-2269

◆前橋ショールーム
TEL 027-290-2248 / FAX 027-290-2259

商品
御見積金額 **¥1,199,300 (税込 ¥1,319,230)**

()内の価格は税込価格<税率10%>を表示しています。

《参考》別途 商品組付費 **¥129,000 (税込 ¥141,900)**

- ※ 商品御見積金額には商品組付費は含まれておりません。
- ※ 商品組付費には配送・搬入・商品組付等の費用を含んでいます。
- ※ 商品組付費は現場の状況により変動する事があります。
又、給水・給湯・ガス・ダクト・電気等の接続工事は含まれておりません。

◆ 御見積仕様

《キッチン》

奥行	奥行65cm
キッチン本体サイズ	I型255cm
天板高さ	85cm
扉カラー	ダークブルー
キッチンパネル	HDタイプ:コンクリートライト
ワークトップ材質	人造大理石
カラー	シャイングレー
水栓	ハンドシャワー水栓
食器洗い乾燥機	シンク下設置間口45cmタイプ
加熱機器	IHヒーター
レンジ機器	なし
ガス種	LPG
周波数	50Hz

《周辺収納》

周辺扉カラー	ダークブルー
キッチンパネル	HDタイプ:コンクリートライト
カウンター材質	人造大理石
カラー	シャイングレー

担当営業	担当アドバイザー	プラン作成者
		松永

◆ 備考

※SKCB間はEW貼付け

◆ 御確認事項

- ☆商品の仕様・価格等につきましては予告なく変更する事があります。
お問い合わせ、またはカタログにて よく御確認下さるようお願い致します。
- ☆この御見積書の有効期間は30日間です。

--	--

No.*

御名前 群馬-前橋SR SK15

様

現場番号	C2736971	プラン番号	7407C-2312-0119T	作成日	2024/3/2
------	----------	-------	------------------	-----	----------

御見積明細 キッチン

NO	商品名	仕様	品番	数量	単価	金額
1	人造大理石ワークトップ	らくエルシンク	MKI255 ュARO	1	95,500	95,500
2	シンクキャビネット	スライド・シンク下食洗(ソフトコース)	F-RRXM120 R5(ESN C	1	69,300	69,300
3	食器洗い乾燥機	引出し式(ブラック色)	TKW-405A	1	111,000	111,000
4	食器洗い乾燥機用前面パネル	扉同色	P-DWP45P (SN)	1	4,500	4,500
5	調理台キャビネット	足元スライド(3段引出し)(ソフトコース)	F-TFVZ060 -5(ESN C	1	68,500	68,500
6	コンロ用キャビネット	足元スライド(ソフトコース)	F-KTVZ075 L5(ESN C	1	70,500	70,500
7	水栓	エコタイプハンドシャワー水栓	KM5021TTKE	1	36,500	36,500
8	電気加熱機器	IHヒーター両面焼き(ブラック色)	HTB-TS6M	1	155,000	155,000
【ベースキャビネット小計】				8		610,800
9	レンジフード	シロッコファン(ブラック色)	VUA-901AD (K)	1	42,500	42,500
	前幕板	高さ70cmタイプ、ブラック色	マエマク90VUA-640(K)	1	6,000	6,000
10	レンジフード別売部品	横化粧板、ブラック	ヨコケショウイタVUA-700(K)	1	4,500	4,500
11	シロッコファン用排気金具	上方排気接続用	マルダクカナガ(U)	1	3,000	3,000
12	見切り対応フィルター	レンジフード用、ブラック	ミキリW10F(K)	1	1,500	1,500
13	見切り対応フィルター	下台・周辺収納ユニット用	ミキリタ10H(W)	1	700	700
14	エンドパネル	下台用	EP-XN-85 (ESN B-1	1	10,500	10,500
15	どこでもラック(アルミタイプ)	レードル掛け	MGD-KH(V)	1	5,000	5,000
16	どこでもラック(アルミタイプ)	小物置き	MGD-KR(V)	1	5,000	5,000
17	間仕切り名人	Hタイプ、間口45・60cm用	MGマジキリJ HL 1	1	3,400	3,400
18	間仕切り名人	Tタイプ、間口45・60cm用	MGマジキリP TL 1	2	3,900	7,800
19	間仕切り名人	Tタイプ、かくせるラック併設用	MGマジキリP TC 1	1	3,900	3,900
20	水切りネット	らくエルシンク用	ミズキリネットSGN	1	4,000	4,000
21	水切り	らくエルシンク用	ミズキリSGN-B	1	4,500	4,500
22	ゴミポケット	らくエルシンク用	ゴミポケットSGN	1	2,500	2,500
23	施工部材		シリコン(クリア2)	1	1,000	1,000
24	施工部材		シリコン(ホワイト2)	1	1,000	1,000
キッチン合計				26		¥717,600

御見積明細 周辺収納

NO	商品名	仕様	品番	数量	単価	金額
25	ウォールキャビネット	周辺用吊戸	W-M L090 - (ESN C-D	1	29,500	29,500

御名前 群馬-前橋SR SK15

様

現場番号	C2736971	プラン番号	7407C-2312-0119T	作成日	2024/3/2
------	----------	-------	------------------	-----	----------

御見積明細 周辺収納

NO	商品名	仕様	品番	数量	単価	金額
26	トールユニット上台	奥行45cm、開き扉タイプ、H2300用	O-UAAL090 - GESN C-D	1	78,000	78,000
27	トールユニット下台	開き扉タイプ、ソフトクローズ	O-DDTL090 -5(ESN C	1	49,500	49,500
28	家電収納ユニットカウンター	奥行45cm、人造大理石、シャイングレー	C-KE090NU (M)	1	27,000	27,000
29	家電収納ユニットキャビネット	スライド、ソフトクローズ	F-HZSL090 -5(ESN C-1	1	92,000	92,000
30	見切り対応フィラー	トールユニット用	ミキリール10(WK)	1	1,000	1,000
31	エンドパネル	家電収納ユニット奥行45cm用	EP-NIG-85 (ESN B	1	12,500	12,500
32	エンドパネル	吊戸・トール間用H560	EP-OA-IM (ESN B-1	1	7,500	7,500
33	エンドパネル	周辺用ミドル吊戸用(H700)	EP-WMN (ESN B-1	1	8,000	8,000
34	施工キット		PZ-ST セコウキット(S)-1	1	3,500	3,500
35	吊戸下ホーローパネル	周辺用吊戸用、ホホワイト	PZTN-185 (SW)	1	11,500	11,500
36	施工部材		シリコン(ホホワイト2)	1	1,000	1,000
周辺収納合計				12		¥321,000

御見積明細 キッチンパネル

NO	商品名	仕様	品番	数量	単価	金額
1	ホーローキッチンパネルHDタイプ	フロントパネル120、コンクリートライト	PZFN-120 (QCG)	1	16,800	16,800
2	ホーローキッチンパネルHDタイプ	フロントパネル150、コンクリートライト	PZFN-150 (QCG)	2	18,300	36,600
3	ホーローキッチンパネルHDタイプ	フロントパネル135、コンクリートライト	PZFN-135 (QCG)	4	17,500	70,000
4	ホーローキッチンパネルHDタイプ	フロントパネル90、コンクリートライト	PZFN- 90 (QCG)	1	14,600	14,600
5	KP用エッジセット	樹脂製、グレー	KPエッジセットJ (PG)-2	2	2,800	5,600
6	パネル施工キット	シリコン色(グレー)	パネルセコウキットS(G)-1	3	5,700	17,100
キッチンパネル合計				13		¥160,700

商品総合計	51	¥1,199,300
-------	----	------------

※ 御見積明細の価格には消費税は含まれておりません。別途消費税が必要となります。

《参考》別途 商品組付費

キッチン商品組付費 ¥92,000 (税込 ¥101,200)

キッチンパネル商品組付費 ¥37,000 (税込 ¥40,700)

※ 商品組付費は現場の状況により変動する事があります。又、給水・給湯・ガス・ダクト・電気等の接続工事は含まれておりません。

()内の価格は税込価格<税率10%>を表示しています。

■必ずご確認ください。
 ・天井高さ、吊戸棚・レンジフード取付高さをご確認ください。
 ・《 》内寸法は参考寸法です。
 ■表示記号について
 ・KP：キッチンパネル

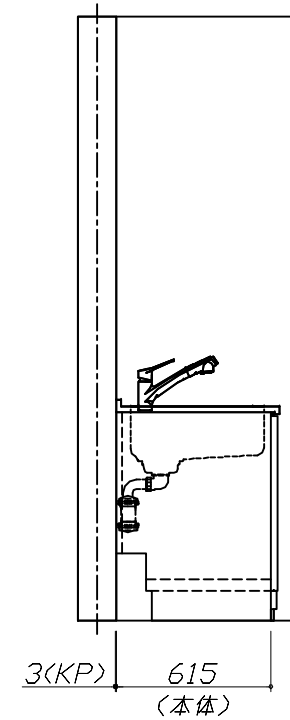
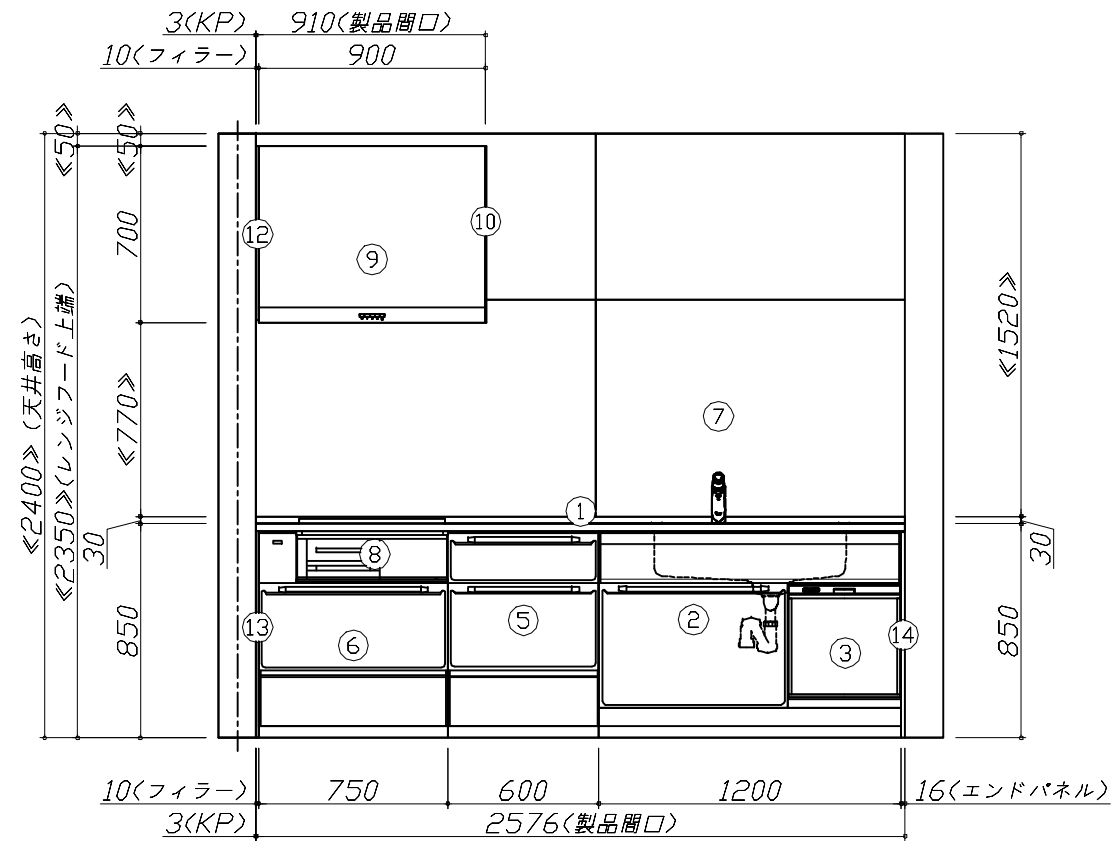
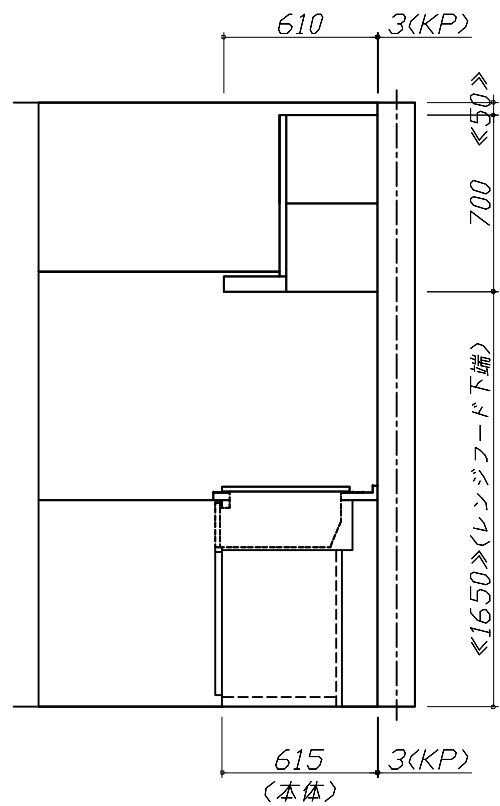
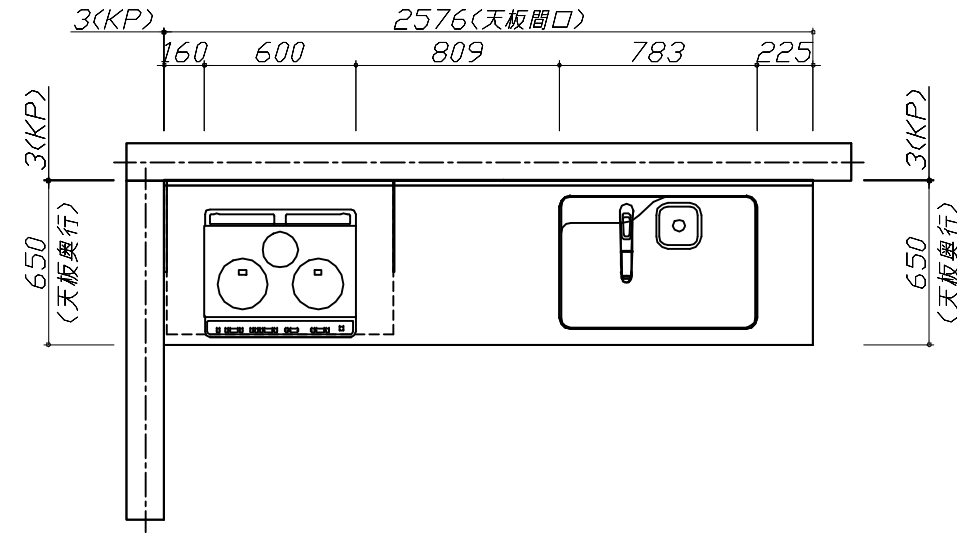
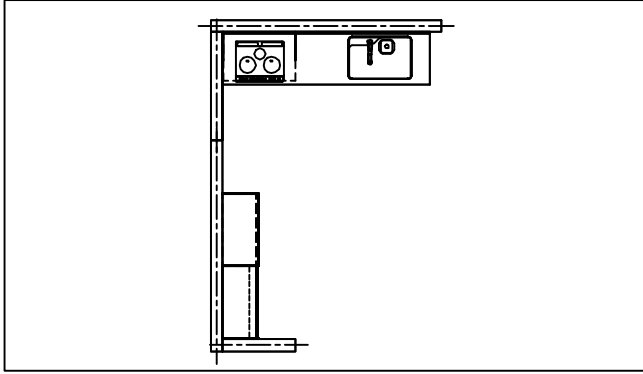

Takara standard
 タカラスタンダード株式会社

現場名称： 群馬-前橋SR SK15様邸
 現場番号： C2736971
 前橋営業所

ホーローシステムキッチン Edel エーデル
 プラン番号： 7407C-2312-0119T
 担当営業：

姿図 1 縮尺： 1 / 30
 作成日： 2024年3月2日
 担当アドバイザー：

縮尺：A3サイズ等倍

- 必ずご確認ください。
 - ・天井高さ、吊戸棚・レンジフード取付高さをご確認ください。
 - ・《 》内寸法は参考寸法です。
- 表示記号について
 - ・KP：キッチンパネル

■《35》吊戸下ホーローパネルあり

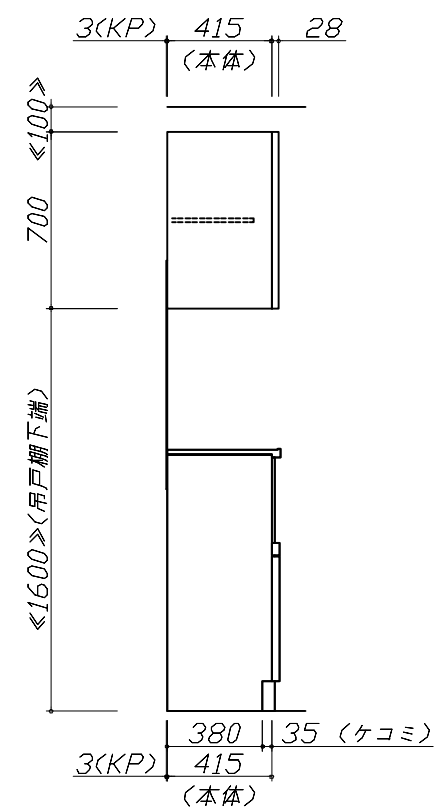
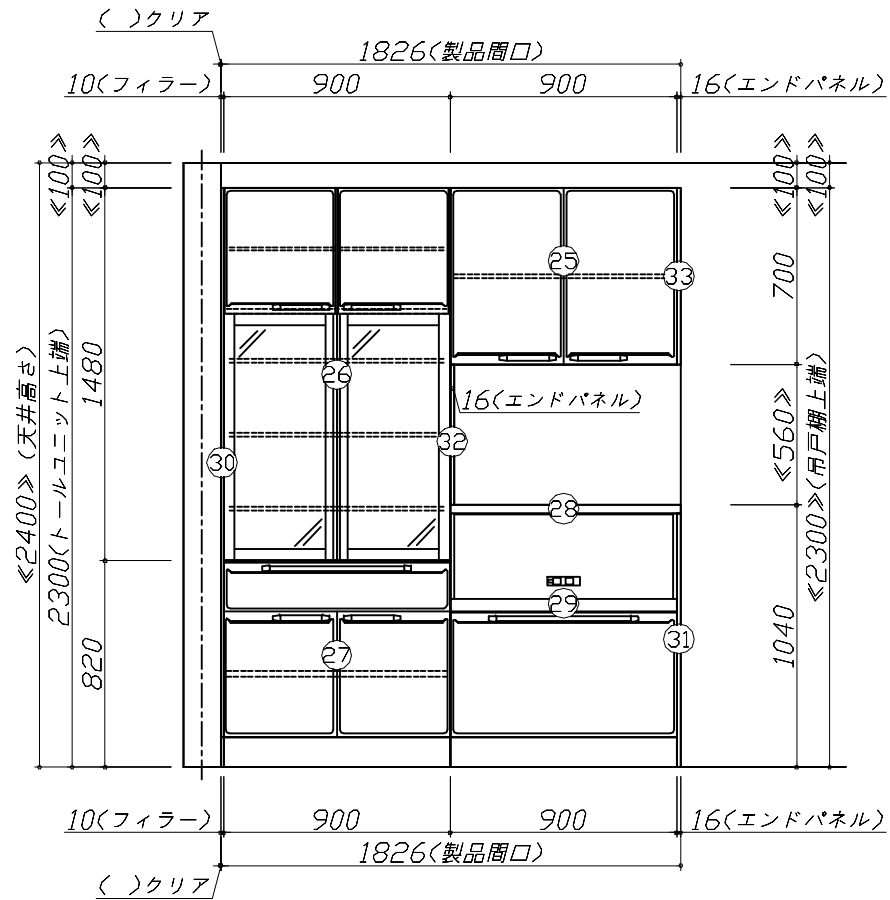
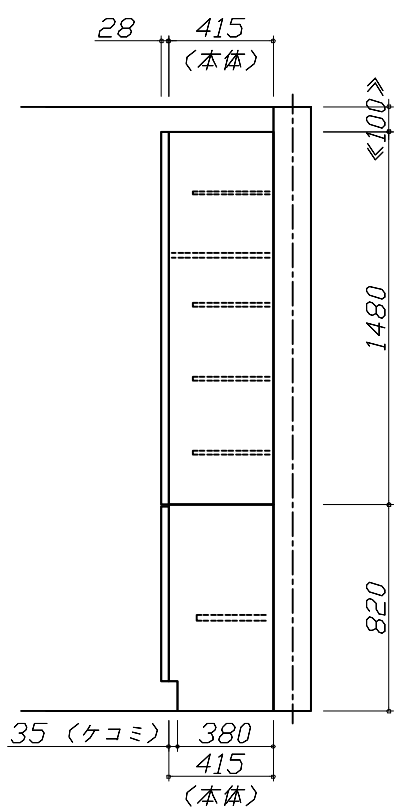
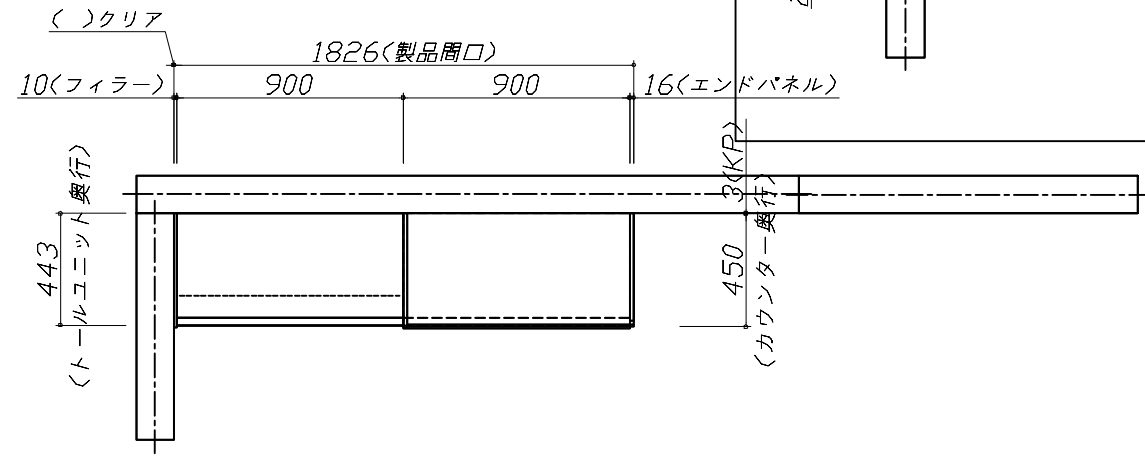
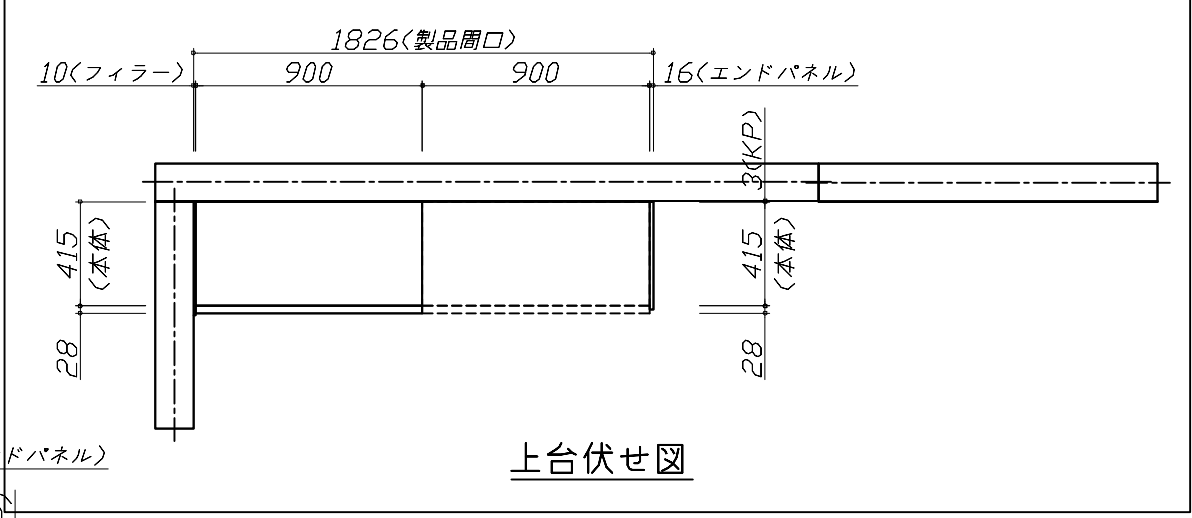

Takara standard
タカラスタンダード株式会社

現場名称： 群馬-前橋SR SK15様邸
現場番号： C2736971
前橋営業所

ホーローシステムキッチン Edel エーデル
プラン番号： 7407C-2312-0119T
担当営業：

姿図 2 縮尺： 1 / 30
作成日： 2024年3月2日
担当アドバイザー：

縮尺：A3サイズ等倍

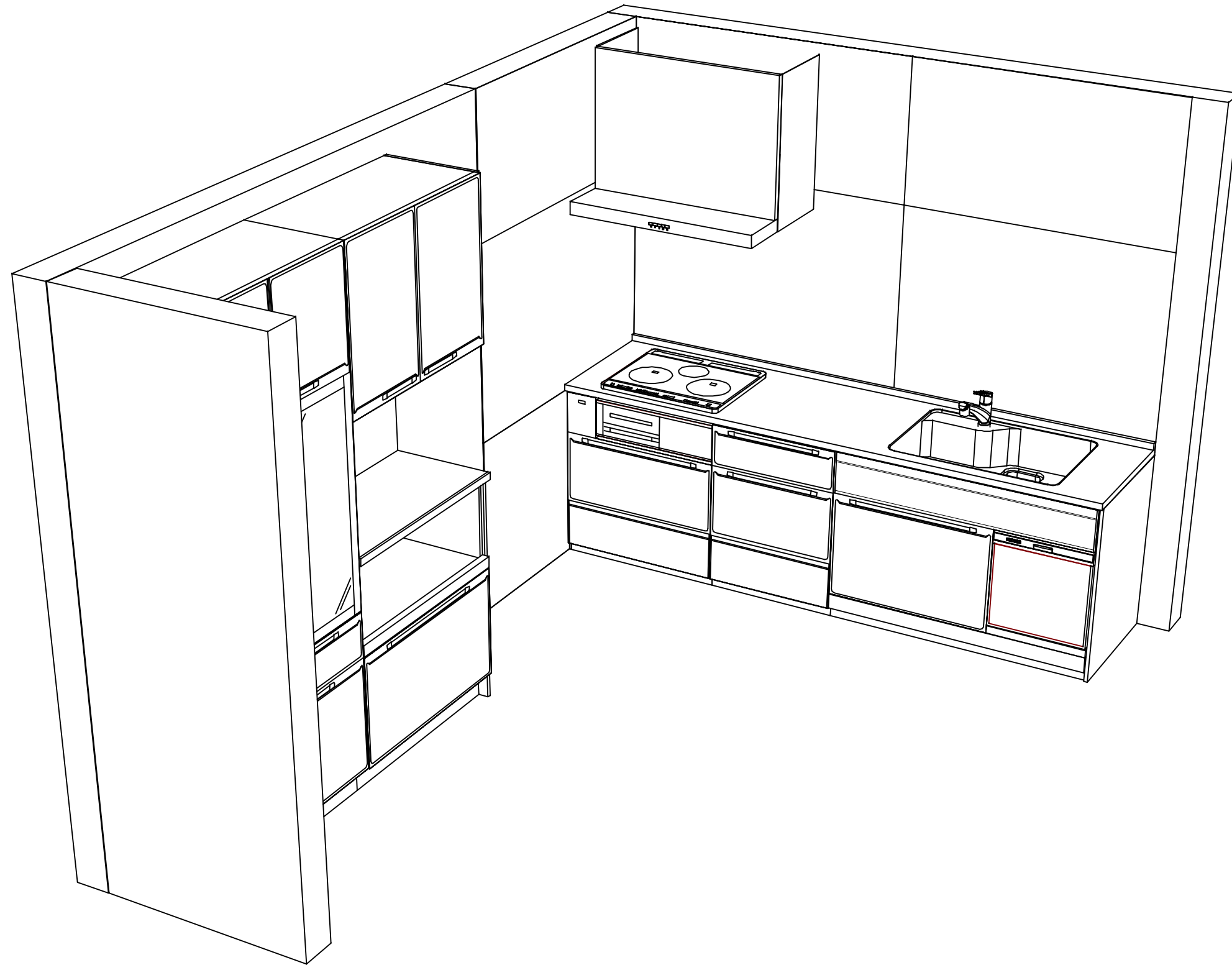

Takara standard
タカラスタンダード株式会社

現場名称： 群馬-前橋SR SK15様邸

現場番号： C2736971

前橋営業所

ホーローシステムキッチン Edel エーデル

プラン番号： 7407C-2312-0119T

担当営業 :

姿図 3

縮尺： 1 / 30

作成日： 2024年3月2日

担当アドバイザー：

縮尺：A3サイズ等倍