

ホーローシステムキッチン 御見積書

御名前 大阪-奈良SR SK2 様

業者 様

商品名 LEMURE レミュー

作成日 2022年4月10日
プラン番号 1809H-2204-0065T
現場番号 C2881277

タカスタンダード株式会社
奈良営業所
奈良県橿原市新賀町129-1
TEL 0744-29-6750 / FAX 0744-29-6751

商品
御見積金額 **¥2,230,800 (税込 ¥2,453,880)**

()内の価格は税込価格<税率10%>を表示しています。

(参考) 別途 商品組付費 ¥190,000 (税込 ¥209,000)

商品御見積金額には商品組付費は含まれておりません。
商品組付費は現場の状況により変動する事があります。
又、給水・給湯・ガス・ダクト・電気等の接続工事は含まれておりません。

奈良ショールーム
TEL 0744-29-6758 / FAX 0744-29-6759

| 担当営業 | 担当アドバイザー | プラン作成者 |
|------|----------|--------|
| 奈良SR | 奈良SR | 奈良SR |

備考

御見積仕様

(キッチン)

| | |
|-----------|-----------------|
| キッチン本体サイズ | I型255cm |
| 天板高さ | 85cm |
| 扉カラー | 白磁・シルバーモールド |
| キッチンパネル | コンクリートライト |
| 引手タイプ | レール引手タイプ |
| ワークトップ材質 | クォーツストーン |
| カラー | ホワイトクレイ |
| 水栓 | ハンドシャワー水栓 |
| 食器洗い乾燥機 | シンク下設置間口45cmタイプ |
| 加熱機器 | IHヒーター |
| レンジ機器 | なし |
| ガス種 | 未定 |
| 周波数 | 60Hz |

(周辺収納)

| | |
|---------|-------------|
| 周辺扉カラー | 白磁・シルバーモールド |
| キッチンパネル | なし |
| 周辺引手タイプ | レール引手タイプ |
| カウンター材質 | クォーツストーン |
| カラー | ホワイトクレイ |

御確認事項

No.*

御名前 大阪-奈良SR SK2

様

| | | | | | |
|------|----------|-------|------------------|-----|-----------|
| 現場番号 | C2881277 | プラン番号 | 1809H-2204-0065T | 作成日 | 2022/4/10 |
|------|----------|-------|------------------|-----|-----------|

御見積明細 キッチン

| NO | 商品名 | 仕様 | 品番 | 数量 | 単価 | 金額 |
|---------------|------------------|------------------------------------|-----------------------|----|---------|------------|
| 1 | 高級人造石ワークトップ | 家事らくシンク(ホワイト) | IHK255 TALU-2 | 1 | 301,000 | 301,000 |
| 2 | 高級人造石ワークトップ | バックガード | IHK-255 --LU | 1 | 14,000 | 14,000 |
| 3 | シンクキャビネット | 足元スライド・シンク下食洗、フロントポケット、うちにもホーロートレイ | F-RRVM120PL5(L1ホHE-1) | 1 | 271,000 | 271,000 |
| 4 | 食器洗い乾燥機 | 引出し式(シルバー色) | EW-45L1SMTA | 1 | 162,000 | 162,000 |
| 5 | 食器洗い乾燥機用前面パネル | 扉同色 | P-DWM45LS (1ホHE-1) | 1 | 14,500 | 14,500 |
| 6 | 調理台キャビネット | 足元スライド(3段引出し) | F-TFVM060G-5(L1ホHE) | 1 | 126,000 | 126,000 |
| 7 | コンロ用キャビネット | 足元スライド、ミキリ対応 | F-KTVM075IR5(L1ホHE) | 1 | 129,500 | 129,500 |
| 8 | 水栓 | タッチレスハンドシャワー水栓 | KM6111ETK | 1 | 83,000 | 83,000 |
| 9 | 電気加熱機器 | IHヒーター両面焼き(シルバー色) | HTB-TS100MHF | 1 | 239,000 | 239,000 |
| 【ベースキャビネット小計】 | | | | 9 | | 1,340,000 |
| 10 | ウォールキャビネット | 耐震ラッチ付 | W-M A120 -P(L1ホHJ-D) | 1 | 69,000 | 69,000 |
| 11 | ウォールキャビネット | レンジフード横タイプ、耐震ラッチ付 | W-M A060ZLP(L1ホHJ-D) | 1 | 38,000 | 38,000 |
| 12 | 照明ユニット | センサータイプ、11W(LED仕様) | SMY-56SN | 1 | 17,500 | 17,500 |
| 13 | レンジフード(本体) | シロッコファン、ステンレス、加熱機器連動 | VRAS-E752ADLN | 1 | 103,500 | 103,500 |
| | レンジフード用前面パネル | 扉同色 | VZP-75-655HN(1ホH) | 1 | 17,500 | 17,500 |
| 14 | リモコン | | RHリモコン-2 | 1 | 2,000 | 2,000 |
| 15 | エンドパネル | 奥行65cmキャビネット・トル下台用 | EP-XN-85 (L1ホHE) | 1 | 20,000 | 20,000 |
| 16 | エンドパネル | ウォールモデル、電動昇降、VUSVDS用 | EP-WM (L1ホHE) | 1 | 14,000 | 14,000 |
| 17 | どこでもラック(アルミタイプ) | レードル掛け | MGD-KH(V) | 1 | 5,000 | 5,000 |
| 18 | どこでもラック(アルミタイプ) | 小物置き | MGD-KR(V) | 1 | 5,000 | 5,000 |
| 19 | どこでもラック(スクエアタイプ) | タオルハンガーL、チャコールグレー | MGSK タオルハンガー-L (CG) | 1 | 2,500 | 2,500 |
| | どこでもラック(スクエアタイプ) | アタッチメント(小物トレイ) | MGAK コネクトレ-35S (W) | 1 | 500 | 500 |
| 20 | まな板 | 家事らくシンク用 | マナイタVE | 1 | 7,000 | 7,000 |
| 21 | 水切りプレート | 家事らくシンク用 | ミズキリプレートVE | 1 | 5,000 | 5,000 |
| 22 | 水切りネット | 家事らくシンク用 | ミズキリネットVE(A) | 1 | 3,500 | 3,500 |
| 23 | 足元引出し下飾り板 | グレー | P-DX180S (G1) | 2 | 6,500 | 13,000 |
| キッチン合計 | | | | 26 | | ¥1,663,000 |

御見積明細 周辺収納

| NO | 商品名 | 仕様 | 品番 | 数量 | 単価 | 金額 |
|----|-----------|--------------------|---------------------|----|---------|---------|
| 24 | 調理台キャビネット | 奥行45cm、スライド(3段引出し) | F-TFSL090 -5(L1ホHE) | 1 | 119,000 | 119,000 |

御名前 大阪-奈良SR SK2

様

| | | | | | |
|------|----------|-------|------------------|-----|-----------|
| 現場番号 | C2881277 | プラン番号 | 1809H-2204-0065T | 作成日 | 2022/4/10 |
|------|----------|-------|------------------|-----|-----------|

御見積明細 周辺収納

| NO | 商品名 | 仕様 | 品番 | 数量 | 単価 | 金額 |
|--------|-----------------|-------------------------|---------------------|----|---------|----------|
| 25 | 家電収納ユニットキャビネット | 奥行45cm・H85cmタイプ | F-TZSL090 -5(L1ホHE | 1 | 92,000 | 92,000 |
| 26 | ウォールキャビネット | 周辺用吊戸、耐震ラッチ付 | W-M L090 -P(L1ホHJ-D | 2 | 61,500 | 123,000 |
| 27 | カウンターユニット用カウンター | 奥行45cm、クォーツストーン、ホワイトクレイ | C-TP180NY (I)-2 | 1 | 103,000 | 103,000 |
| 28 | エンドパネル | 周辺用ミドル吊戸用(H700) | EP-WMN (L1ホHE | 2 | 14,500 | 29,000 |
| 29 | エンドパネル | 奥行45cmキャビネットトール下台用 | EP-NLN-85 (L1ホHE | 2 | 15,500 | 31,000 |
| 30 | 前台輪カバー | 扉・スライド用、グレー | P-D 180S85(G1) | 1 | 7,000 | 7,000 |
| 周辺収納合計 | | | | 10 | | ¥504,000 |

御見積明細 キッチンパネル

| NO | 商品名 | 仕様 | 品番 | 数量 | 単価 | 金額 |
|-----------|-----------------|----------------------|------------------|----|--------|---------|
| 1 | ホーローキッチンパネルPタイプ | フロントパネル135、コンクリートライト | PZFN-135 (QCG) | 2 | 14,800 | 29,600 |
| 2 | ホーローキッチンパネルPタイプ | サイドパネル、コンクリートライト | PZS-90 (QCG) | 1 | 25,700 | 25,700 |
| 3 | KP用エッジセット | 樹脂製、グレー | KPEッジセットJ (PG)-2 | 1 | 2,800 | 2,800 |
| 4 | パネル施工キット | シリコン色(グレー) | パネルセコキットS(G)-1 | 1 | 5,700 | 5,700 |
| キッチンパネル合計 | | | | 5 | | ¥63,800 |

| | | |
|-------|----|------------|
| 商品総合計 | 41 | ¥2,230,800 |
|-------|----|------------|

御見積明細の価格には消費税は含まれておりません。別途消費税が必要となります。

(参考) 別途 商品組付費

キッチン商品組付費 ¥155,000 (税込 ¥170,500)

キッチンパネル商品組付費 ¥35,000 (税込 ¥38,500)

商品組付費は現場の状況により変動する事があります。又、給水・給湯・ガス・ダクト・電気等の接続工事は含まれておりません。

()内の価格は税込価格<税率10%>を表示しています。

- 必ずご確認ください。
 - ・天井高さ、吊戸棚・レンジフード取付高さをご確認ください。
 - ・《 》内寸法は参考寸法です。
- 表示記号について
 - ・KP：キッチンパネル

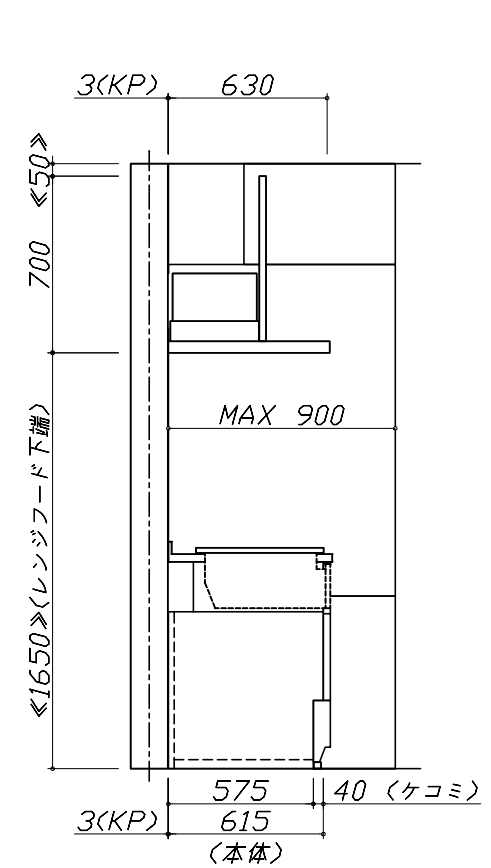
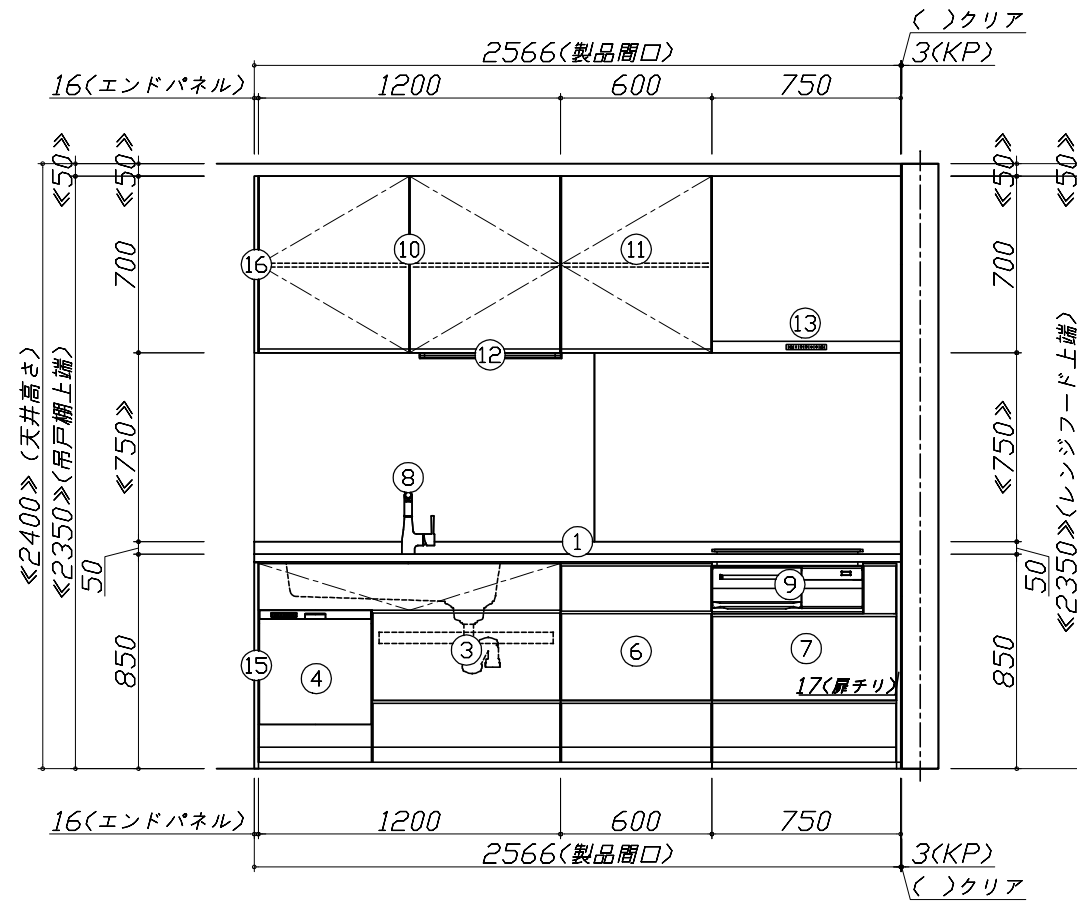
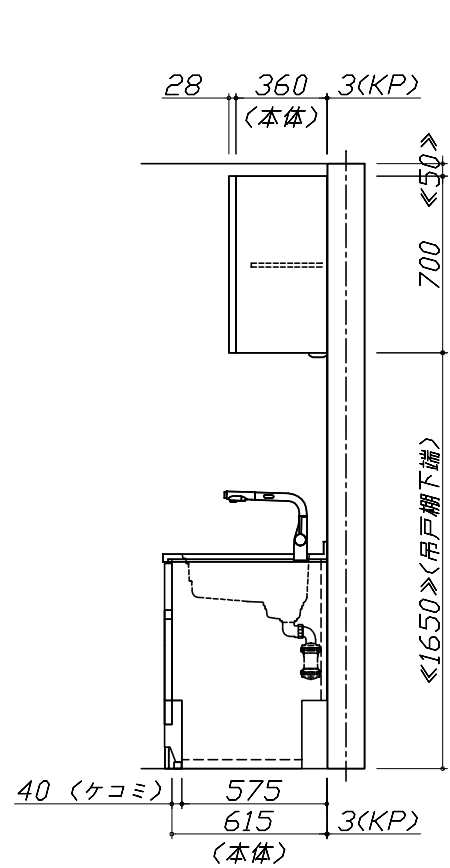
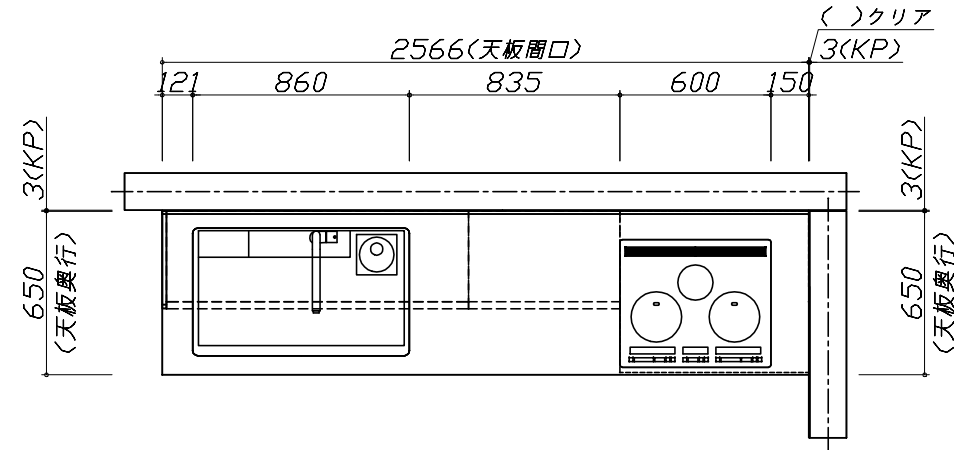
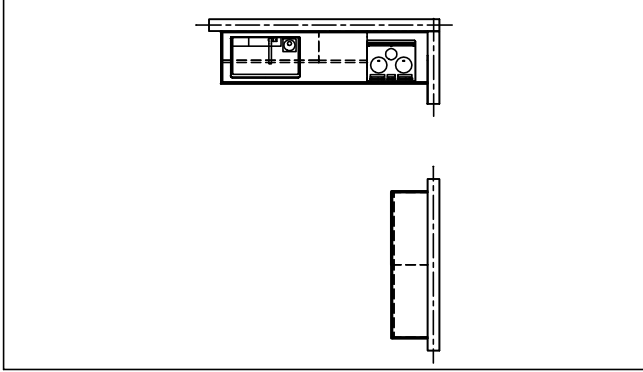

- 必ずご確認ください。
 - ・天井高さ、吊戸棚・レンジフード取付高さをご確認ください。
 - ・《 》内寸法は参考寸法です。
- 表示記号について
 - ・KP：キッチンパネル

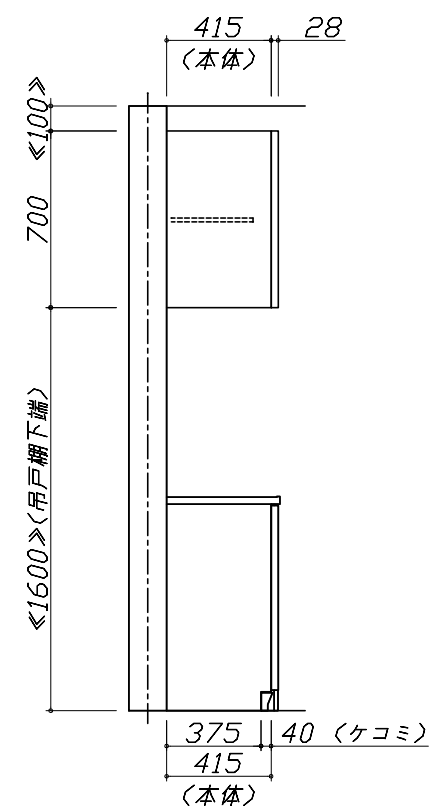
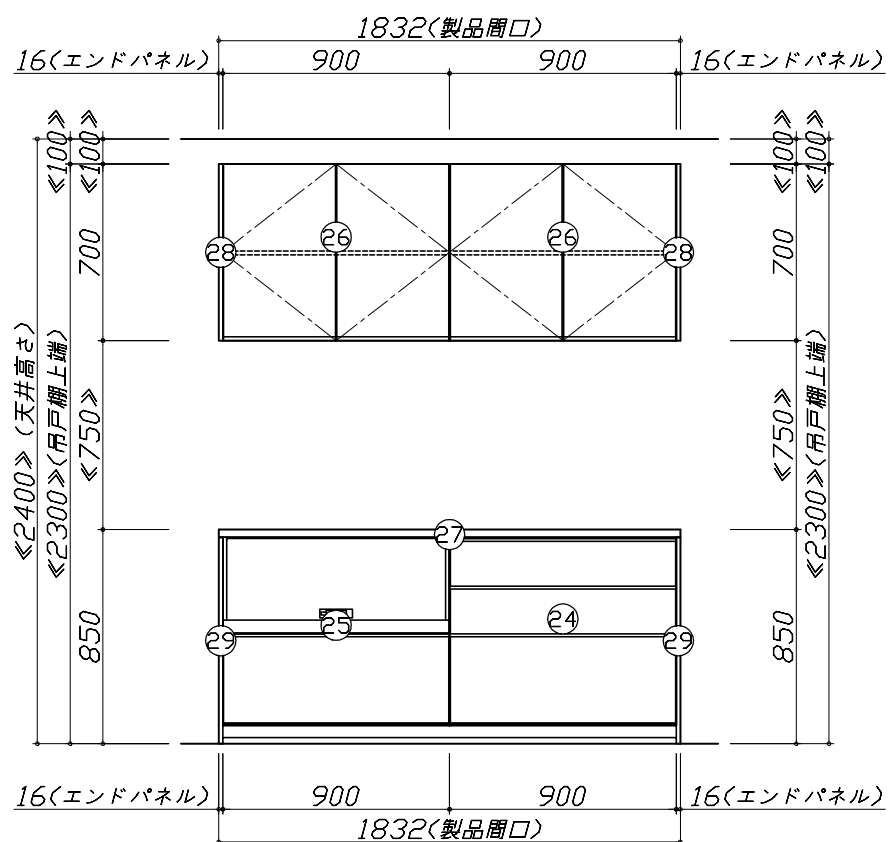
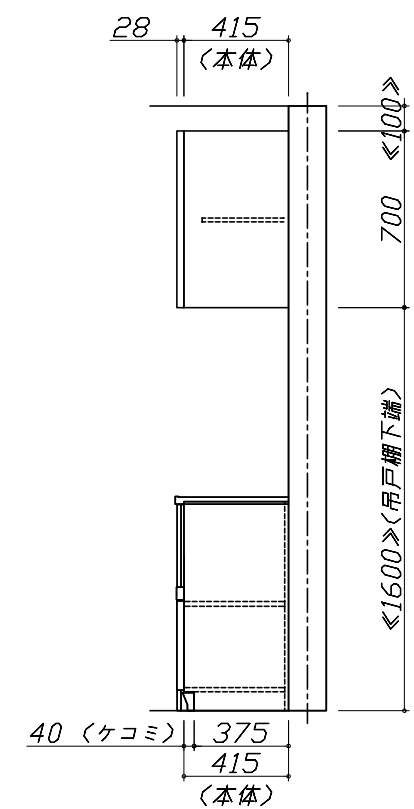
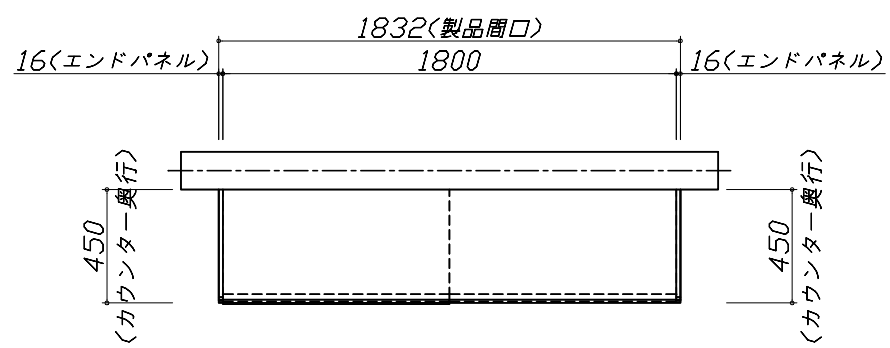
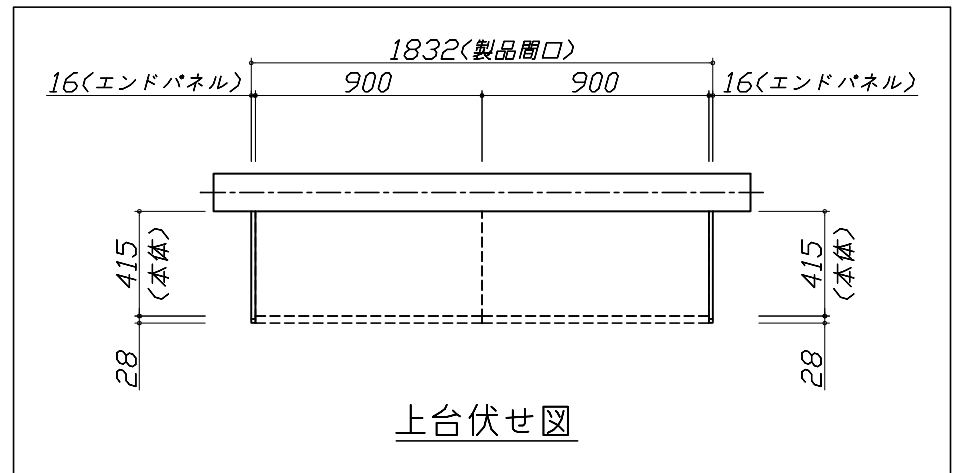

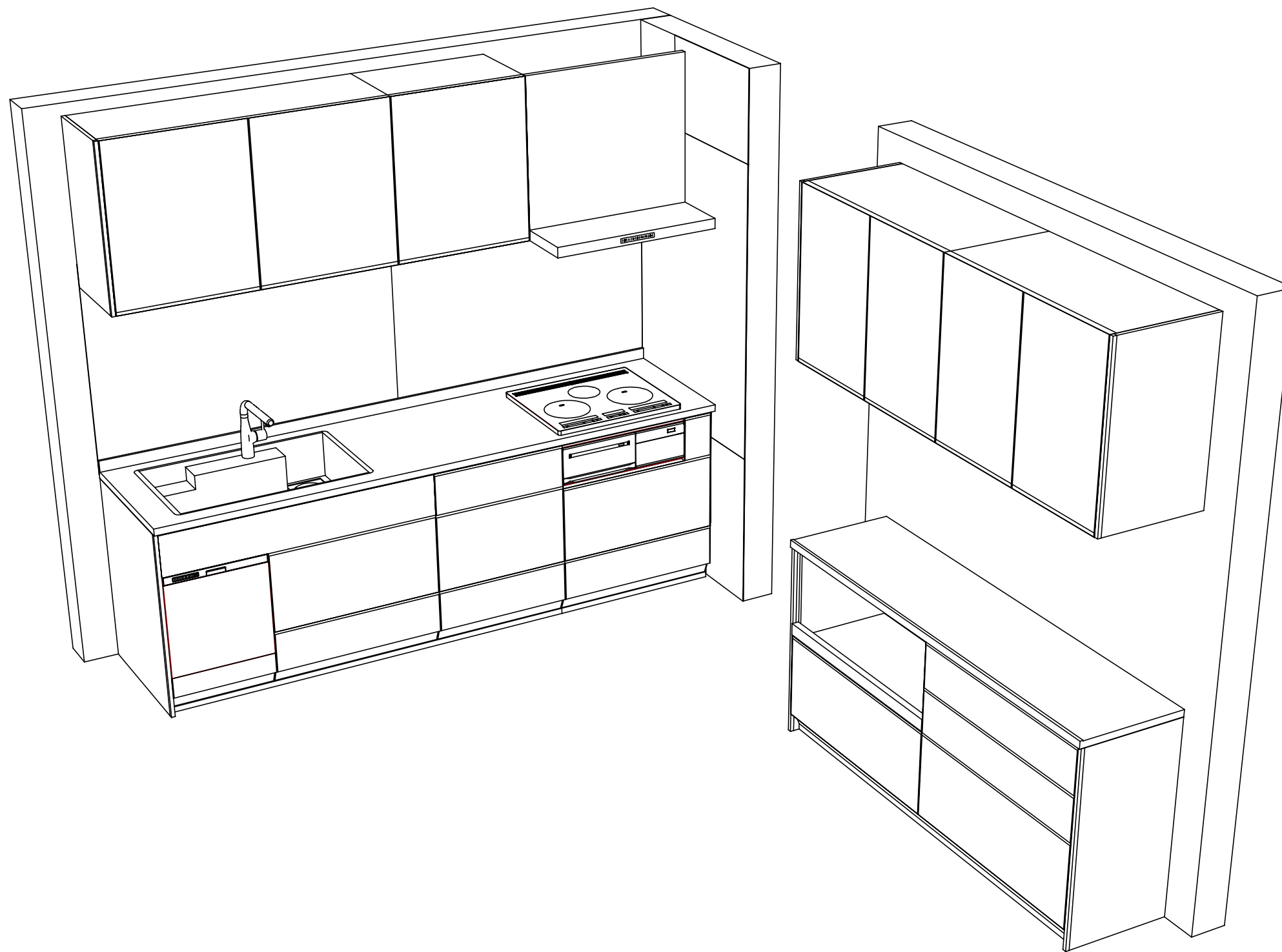

Takara standard
タカラスタンダード株式会社

現場名称： 大阪-奈良SR SK2様邸
現場番号： C2881277
奈良営業所

ホーローシステムキッチン LEMURE レミュー
プラン番号： 1809H-2204-0065T
担当営業： 奈良SR

姿図 3
縮尺： 1 / 30
作成日： 2022年4月10日
担当アドバイザー： 奈良SR

縮尺：A3サイズ等倍