



御名前 大阪-大阪SR SK3

様

現場番号	A6728106	プラン番号	1801A-2002-0215T	作成日	2020/2/9
------	----------	-------	------------------	-----	----------

## 御見積明細 キッチン

NO	商品名	仕様	品番	数量	単価	金額
1	人造大理石ワークトップ	ユーティリティーシンクE	VWES225N TAR	1	255,000	255,000
2	人造大理石ワークトップ		VWK 165 RH	1	58,500	58,500
3	人造大理石ワークトップ	バックガード	VWE-165 --RH	1	7,000	7,000
4	シンクキャビネット	足元スライド、フロントポケット、うちにもホーロートレイ	F-RNVM105P-5(LCT G	1	208,000	208,000
5	食器洗い乾燥機	引出し式(シルバー色)、深型、フル扉材タイプ	EW-45LD1MT	1	223,000	223,000
	食器洗い乾燥機用前面パネル	扉同色、深型、フル扉材用	P-DWF45LD (CT F	1	31,000	31,000
6	調理台キャビネット	食洗設置用(深型)、足元スライド用	F-WDVY045 -5(LCT E	1	40,000	40,000
7	コーナー調理台キャビネット	扉(2段回転棚付)	F-CT-Y090BR5(LCT E	1	61,000	61,000
8	コンロ用キャビネット	足元スライド	F-KTVM075GL5(LCT G	1	111,500	111,500
9	浄水器機能付水栓	ハンドシャワー水栓	KM5061TTK	1	56,000	56,000
	浄水器用カートリッジセット		TJS-U15セット	1	19,000	19,000
10	フラット対面用補強金具FB50	フラット対面用	タイムカナグ224	1	20,000	20,000
11	バックパネル	フラット対面用	P-BB270 (CT)-2	1	21,000	21,000
12	バックパネル用施工部材		ブザイP-BB270	1	7,000	7,000
	【ベースキャビネット小計】			14		1,118,000
13	ウォールキャビネット	アイラックタイプ用、耐震ラッチ付	W-MR A030ZRP(LCT J	1	28,500	28,500
	アイラック	Lタイプ	SDL-30L-H	1	22,500	22,500
	アイラック用前面パネル	扉色対応用	P-SDL30(CT )	1	5,400	5,400
14	ウォールキャビネット	耐震ラッチ付	W-M A060 RP(LCT J	1	32,500	32,500
15	アイラック		SDL-60-H	1	23,500	23,500
	アイラック用前面パネル	扉色対応用	P-SDL60(CT )	1	6,200	6,200
16	アイラック用アルミカバー	レンジフード横用	SDLガワガバ-L-H	1	2,000	2,000
17	レンジフード(本体)	シロッコファン	VRAS-E752ADR	1	101,500	101,500
	レンジフード用前面パネル	扉同色	VZP-75-655H(CT )	1	9,500	9,500
18	リモコン		RHリモコン-2	1	2,000	2,000
19	エンドパネル	フラット対面用	EP-FTN-85 (LCT E	1	15,000	15,000
20	エンドパネル	ウォールミドル、電動昇降、VUSVDS用	EP-WM (LCT E	1	9,000	9,000
21	どこでもラック(スクエアタイプ)	マルチラック、ホワイト	MGSK コモイレ (W	1	1,700	1,700
22	どこでもラック(スクエアタイプ)	ペーパーホルダー	MGSK ハーバーホルダ(W	1	1,700	1,700
23	間仕切り名人(デラックスタイプ)	ASタイプ	MGマシキリアS240-420	2	4,900	9,800
24	かくせるホーローボックス	間口75cm用	ヒラウラHS-75N	1	6,900	6,900

御名前 大阪-大阪SR SK3

様

現場番号	A6728106	プラン番号	1801A-2002-0215T	作成日	2020/2/9
------	----------	-------	------------------	-----	----------

## 御見積明細 キッチン

NO	商品名	仕様	品番	数量	単価	金額
25	水切りプレート	ユーティリティシンクE用	SK ミズキプレートUSE	1	3,500	3,500
26	水切りプレート	ユーティリティシンクE用	ミドル ミズキプレートUSE	1	5,000	5,000
27	まな板	ユーティリティシンクE用	マナイタUSE-1	1	5,500	5,500
28	ゴミボケット	ユーティリティシンクE用	ゴミボケットUSE	1	7,000	7,000
29	カートリッジホルダー	ホーローキャビ用	カートリッジホルダー-MG	1	1,900	1,900
30	前輪カバー	扉・スライド用、グレー	P-D 90S85(G1)	1	6,000	6,000
31	足元引出し下飾り板	グレー	P-DX180S (G1)	2	6,500	13,000
	小計			25		319,600
	電気加熱機器	IHヒーター両面焼き(シルバー-色)	HTB-TS200MXF	1	266,000	266,000
	IH用フェイスパネル	ガラスパネル(シルバー-色)	HTB-TS PANEL(G)-L	1	2,500	2,500
キッチン合計				41		¥1,706,100

## 御見積明細 周辺収納

NO	商品名	仕様	品番	数量	単価	金額
32	家電収納ユニットキャビネット	奥行65cmタイプ	F-HW M060 -5(L )-1	1	41,500	41,500
	収納ワゴン	奥行65cm用	NW-60D(L)	1	19,000	19,000
	収納ワゴン用前面扉		NW比760MK(LCT G	1	16,900	16,900
	オープンタイプ用幕板		HWマクイタ60 (LCT )	1	4,100	4,100
33	ウォールキャビネット	耐震ラッチ付	W-M A060 LP(LCT J	1	32,500	32,500
34	家電収納ユニット用カウンター	奥行65cm、人造大理石、グランドホワイト	C-WE 60FD (V)	1	44,500	44,500
35	ダストボックス	本体	DB-NWNホソタイ	2	1,250	2,500
	ダストボックス	フタ	DB-NWNフタ	2	650	1,300
36	エンドカバー	家電収納ユニット奥行65cm段差用	EC-TS (W )	1	5,500	5,500
周辺収納合計				11		¥167,800

## 御見積明細 キッチンパネル

NO	商品名	仕様	品番	数量	単価	金額
1	ホーローキッチンパネルPタイプ	フロントパネル90	PZF - 90 (PW)	2	7,800	15,600
2	ホーローキッチンパネルPタイプ	フロントパネル60	PZF - 60 (PW)	1	6,700	6,700
3	ホーローキッチンパネルPタイプ	サイドパネル	PZS-90 (PW)	1	17,000	17,000
4	KP用エッジセット	樹脂製、ホワイト	KPEッジセットJ (MW)-2	1	2,800	2,800

御名前 大阪-大阪SR SK3 様

現場番号	A6728106	プラン番号	1801A-2002-0215T	作成日	2020/2/9
------	----------	-------	------------------	-----	----------

## 御見積明細 キッチンパネル

NO	商品名	仕様	品番	数量	単価	金額
5	パネル施工キット	シリコン色(ホワイト)	パネルセコウキットS(W)	1	5,700	5,700
6	パネル施工キット	シリコン色(アイボリー)	パネルセコウキットS(I)	1	5,700	5,700
キッチンパネル合計				7		¥53,500

商品総合計	59	¥1,927,400
-------	----	------------

御見積明細の価格には消費税は含まれておりません。別途消費税が必要となります。

**(参考) 別途 商品組付費**

キッチン商品組付費 ¥188,000 ( 税込 ¥206,800 )

キッチンパネル商品組付費 ¥35,000 ( 税込 ¥38,500 )

商品組付費は現場の状況により変動する事があります。又、給水・給湯・ガス・ダクト・電気等の接続工事は含まれておりません。

( )内の価格は税込価格 &lt; 税率10% &gt; を表示しています。

■必ずご確認ください。

- ・天井高さ、吊戸棚・レンジフード取付高さをご確認ください。
- ・《 》内寸法は参考寸法です。

■表示記号について

- ・KP：キッチンパネル
- ・▽：設置基準線

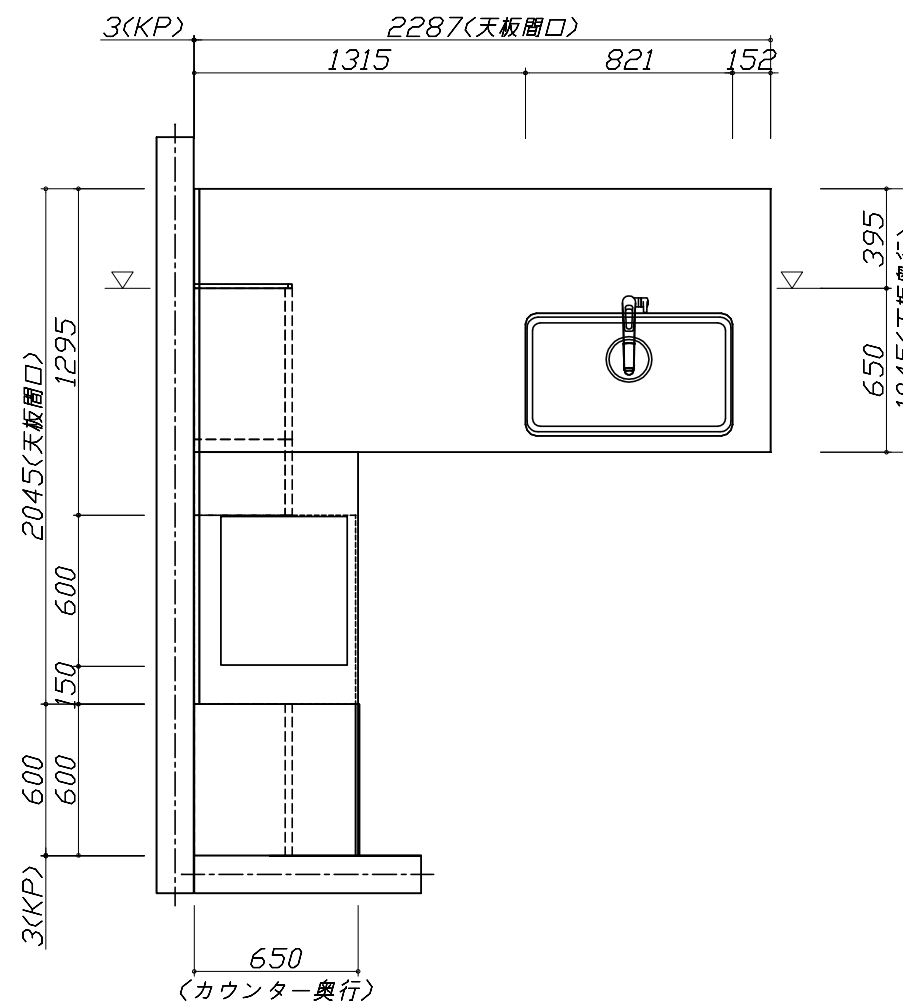

- 必ずご確認ください。
  - ・天井高さ、吊戸棚・レンジフード取付高さをご確認ください。
  - ・《 》内寸法は参考寸法です。
- 表示記号について
  - ・KP：キッチンパネル
  - ・▽：設置基準線

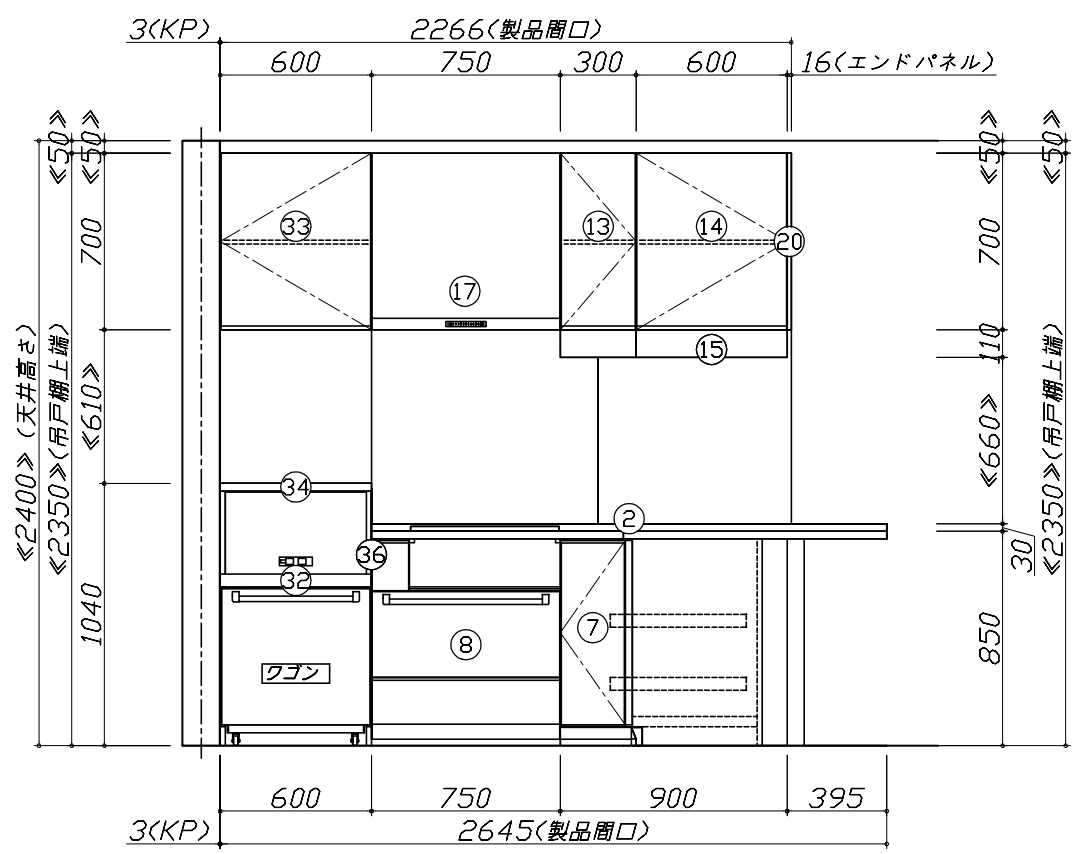
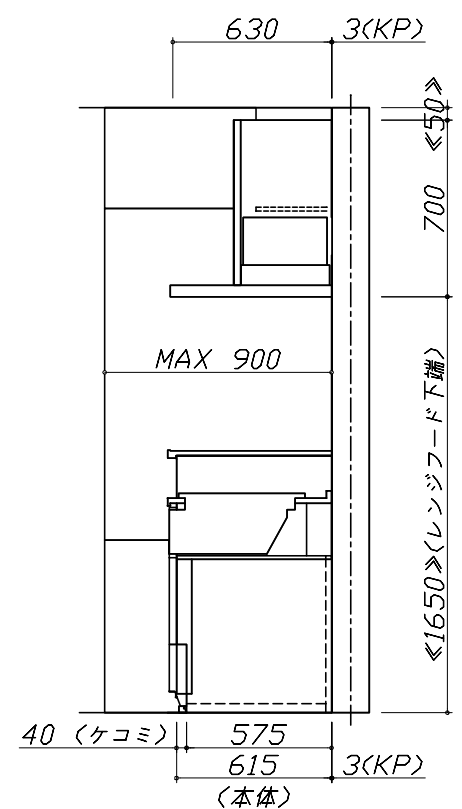

Takara standard  
タカラスタンダード株式会社

現場名称： 大阪-大阪SR SK3様邸  
現場番号： A6728106  
大阪支社 販売課

ホーローシステムキッチン LEMURE レミュー  
プラン番号： 1801A-2002-0215T  
担当営業：

姿図 2 縮尺： 1 / 30  
作成日： 2020年2月9日  
担当アドバイザー： SK3

縮尺：A3サイズ等倍



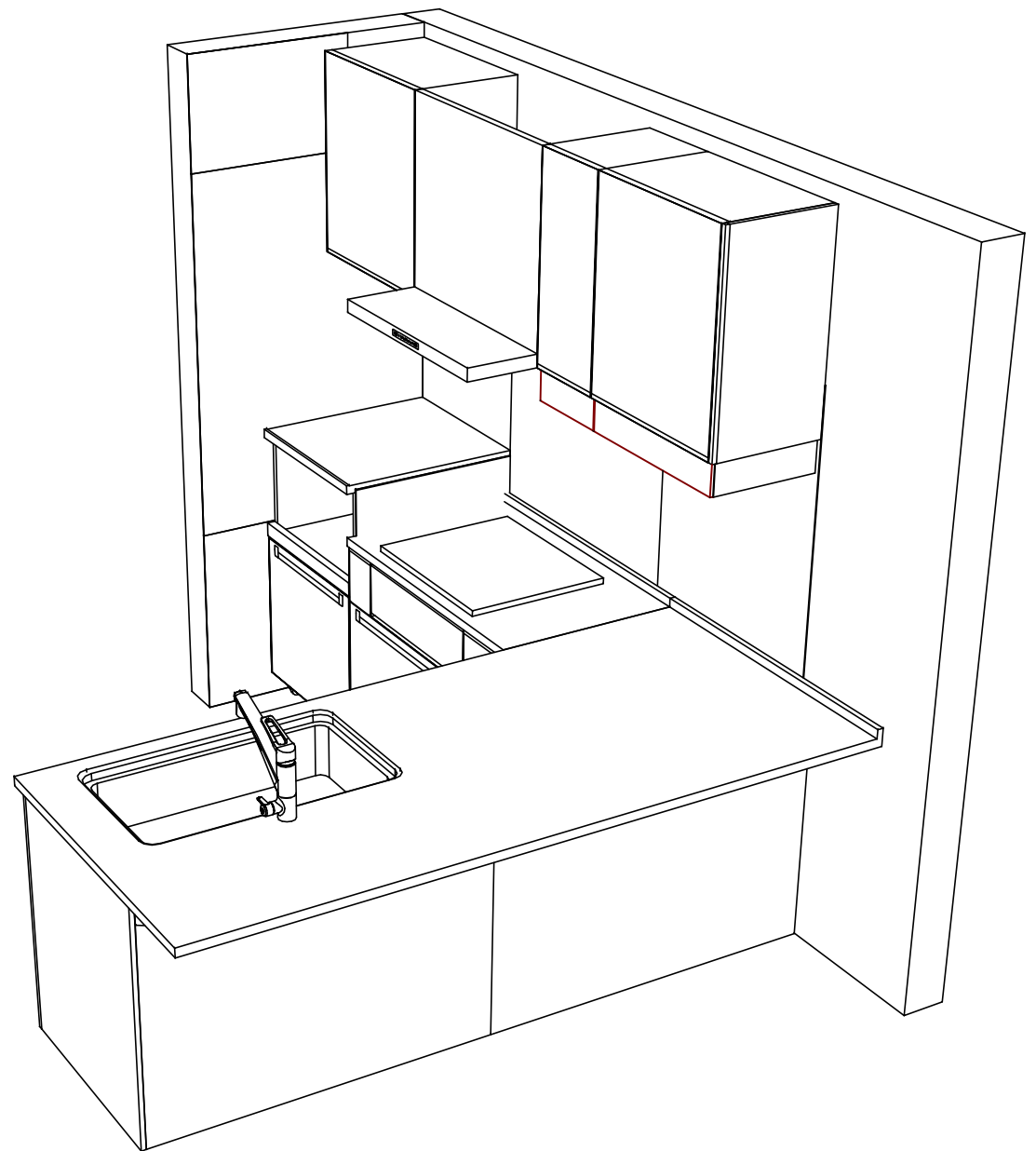
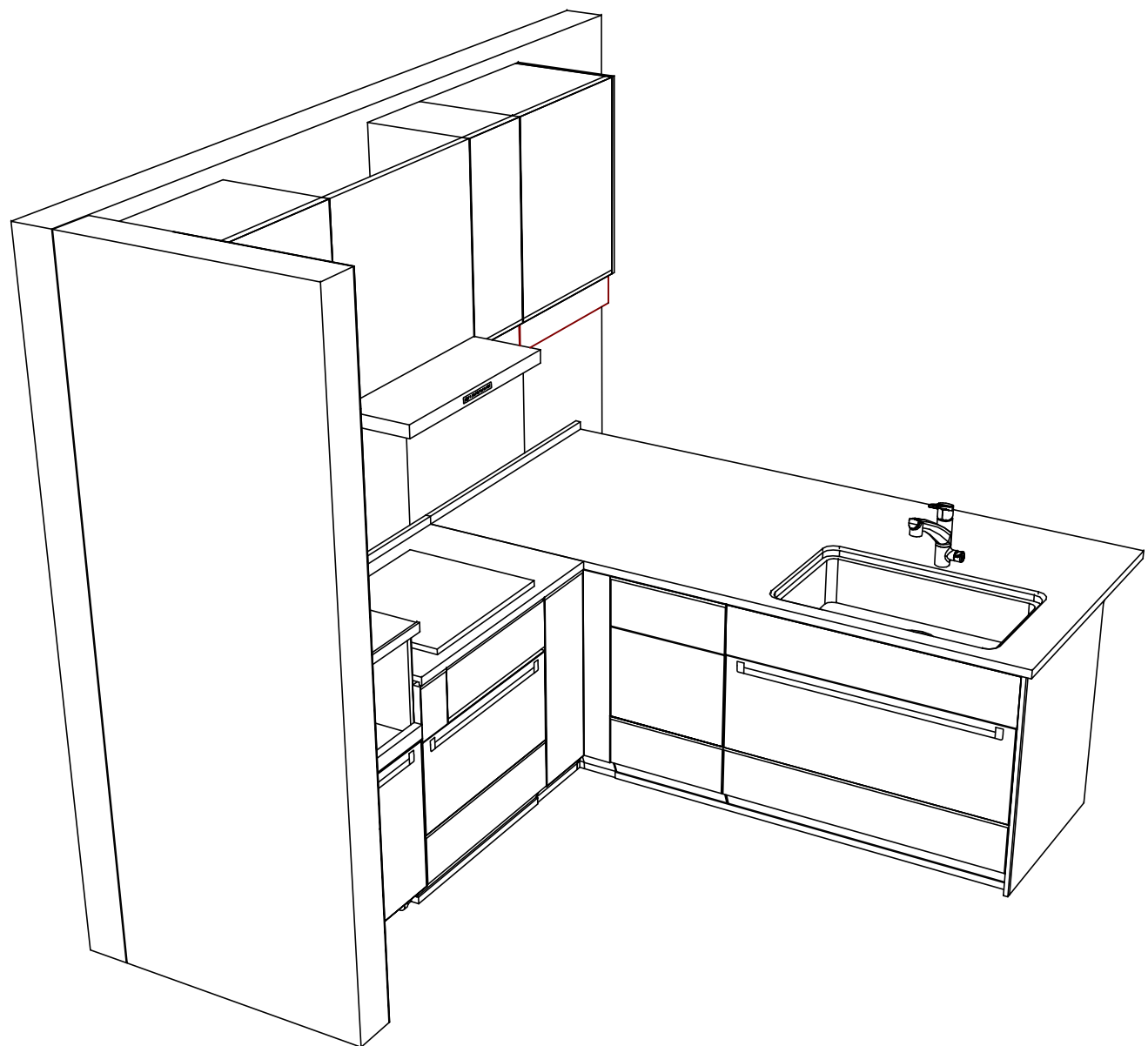

**Takara standard**  
 タカラスタンダード株式会社

現場名称： 大阪-大阪SR SK3様邸  
 現場番号： A6728106  
 大阪支社 販売課

ホーローシステムキッチン LEMURE レミュー  
 プラン番号： 1801A-2002-0215T  
 担当営業 :

姿図 4  
 縮尺： 1 / 30  
 作成日： 2020年2月9日  
 担当アドバイザー： SK3

縮尺：A3サイズ等倍



■商品仕様概要

商品仕様	商品シリーズ	ホーローシステムキッチン LEMURE レミュー
	タイプ	足元スライドタイプ
	扉カラー	シルキーウッドグレージュ
	引手種類	ステンレスハット引手タイプ
	天板形状・開口	フラット対面L型(710×247)
		225cm×165cm
	奥行	65cm
	天板高さ	85cm
	キッチンパネル	有
	キッチンパネルカラー	パールホワイト
見切り・エッジ材	樹脂製	

■商品仕様書（キッチン側）

品目	仕様		備考	
天板	材質	アクリル人造大理石	色 グランドホワイト	
	シンク	ユーティリティシンクE	色 ステンレス	
	部品	-		
		SK ミスリフトUSE、ミナル ミスリフトUSE		
		-		
		マイUSE-1 ゴミ箱付USE		
下台	本体	ホーロー製	色 ホワイト	
	底板	ホーロー製		
	引出し	ホーロー製		
	レール・丁番	ソフトクローズレール		
	部品(標準)	フロントポケット、引出用サイドカバー、かくせるホーローボックス		
	部品(オプション)	ホーローインナーケース、うちにもホーロートレイ		
設備仕様（下台）	水栓1	KM5061TTK		
	水栓2	-		
	食器洗い乾燥機	EW-45LD1MT	色 シルバー	125V-15A・アース付コンセント
	加熱機器(本体)	-		
	加熱機器(トッププレート)	-		
	加熱機器(レンジ)	-		
吊戸棚	本体	化粧ボード	色 ホワイト	
	耐震ラッチ	有		
	部品	棚板		
レンジフード	品名	VRAS-E752ADR	色 ステンレス	125V-15A (2芯コンセント)
	ファン仕様	シロッコファン (排気タイプ)		
	部品	-		
		-		
		RHリコン-2		
設備仕様（上台）	照明ユニット	-		
	アイラック	有		
	電動昇降吊戸棚	-		
	昇降棚	-		
エンドパネル	材質	ホーロー製	色 シルキーウッドグレージュ	
		-		
		-		
		-		
天井幕板	品名	-		

■商品仕様書（周辺収納側）

品目	仕様		備考	
周辺仕様	周辺扉カラー	シルキーウッドグレージュ		
	周辺引手タイプ	ステンレスハット引手タイプ		
	キッチンパネル	パールホワイト		
ツールユニット	本体	-		
	底板	-		
	引出し	-		
	レール	-		
	丁番	-		
	耐震ラッチ	-		
カウンターユニット	本体	-		
	底板	-		
	レール	-		
	丁番	-		
家電収納	本体	ホーロー製	色 ホワイト	100V
	部品	収納ワゴン		
周辺カウンター	材質	アクリル人造大理石	色 グランドホワイト	
吊戸棚	本体	化粧ボード	色 ホワイト	
	耐震ラッチ	有		
	部品	棚板		
設備仕様（上台）	アイラック	-		
エンドパネル	材質	-		
		-		
天井幕板	品名	-		

■必ずご確認ください。

・天井高さ、吊戸棚・レンジフード取付高さをご確認ください。

・《 》内寸法は参考寸法です。

■設備図の見方、表示記号について

・寸法はキッチンパネル厚みとクリア寸法を含んでいません。

・KP：キッチンパネル

■吊戸棚取付注意事項

●吊戸棚の取付は、必ず商品同梱の専用ネジ

(トラスタッピンネジ4.5×60)を使用してください。

●固定下地は固定位置を中心に幅100mm以上、厚み12mm以上の十分な強度を持つ合板をお願いします。

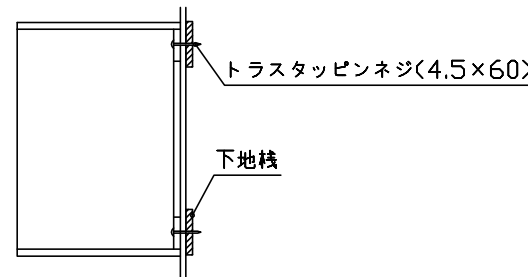

■必ずお読みください

1)以下の工事・部材は別途ご用意ください。

- ・周囲躯体、仕上げ、取付用下地工事
- ・ダクト工事、壁面開口、屋外化粧カバー取付等
- ・給排水配管、電気配線、ガス配管及び接続工事

2)本体の取付以外の関連工事は法的有資格者による工事が必要になります。

- ・大工工事、電気工事、ガス配管工事、管工事、建具工事等

3)キッチンパネルを設置する壁面下地は  
 プラスターボード仕上げをお願いします。

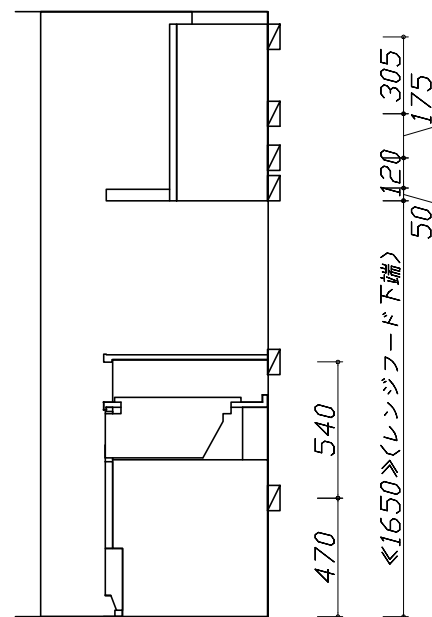

固定下地位置

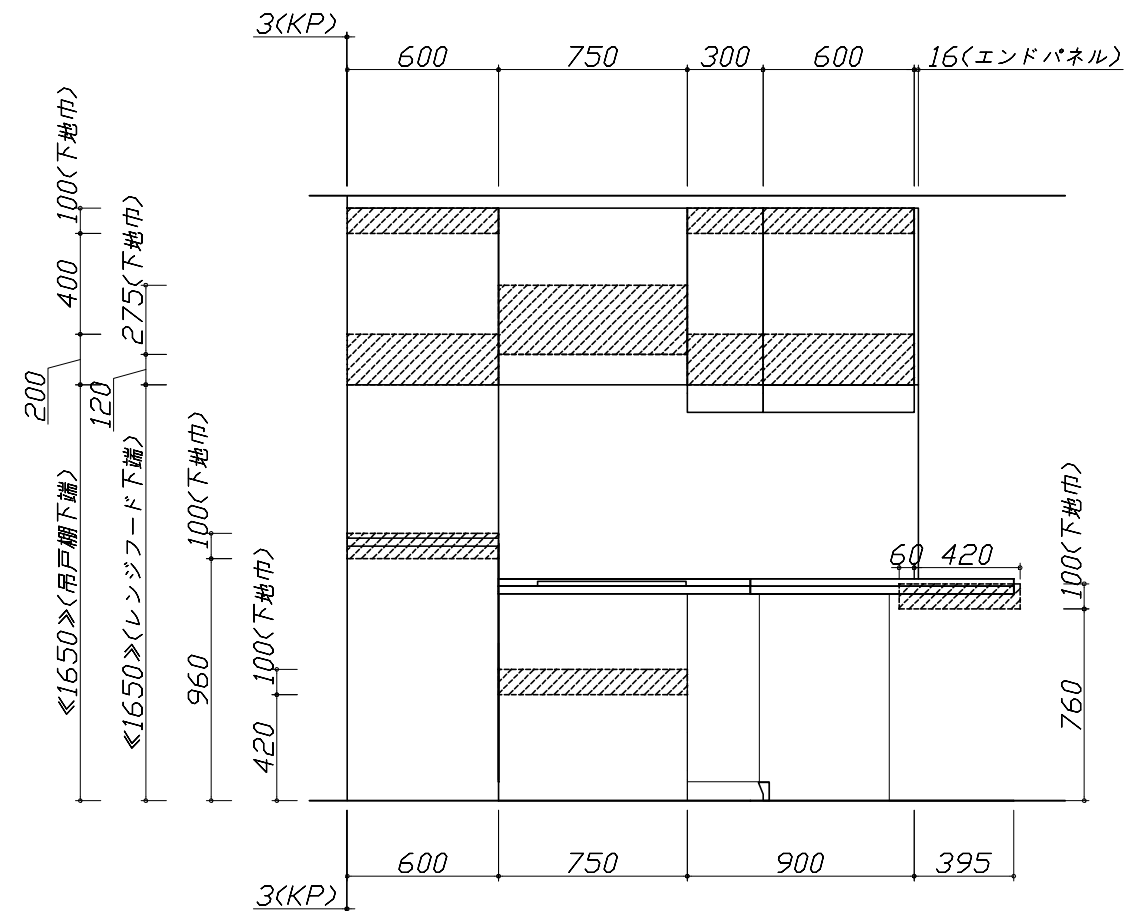

固定下地位置

■必ずご確認ください。

- ・天井高さ、吊戸棚・レンジフード取付高さをご確認ください。
- ・《 》内寸法は参考寸法です。

■設備図の見方、表示記号について

- ・寸法はキッチンパネル厚みとクリア寸法を含んでいません。
- ・KP：キッチンパネル

■吊戸棚取付注意事項

- 吊戸棚の取付は、必ず商品同梱の専用ネジ（トラスタッピンネジ4.5×60）を使用してください。
- 固定下地は固定位置を中心に幅100mm以上、厚み12mm以上の十分な強度を持つ合板をお願いします。

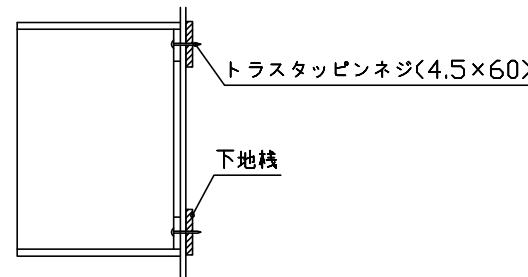

■必ずお読みください

1)以下の工事・部材は別途ご用意ください。

- ・周囲躯体、仕上げ、取付用下地工事
- ・ダクト工事、壁面開口、屋外化粧カバー取付等
- ・給排水配管、電気配線、ガス配管及び接続工事

2)本体の取付以外の関連工事は法的有資格者による工事が必要になります。

- ・大工工事、電気工事、ガス配管工事、管工事、建具工事等

3)キッチンパネルを設置する壁面下地は、プラスターボード仕上げをお願いします。

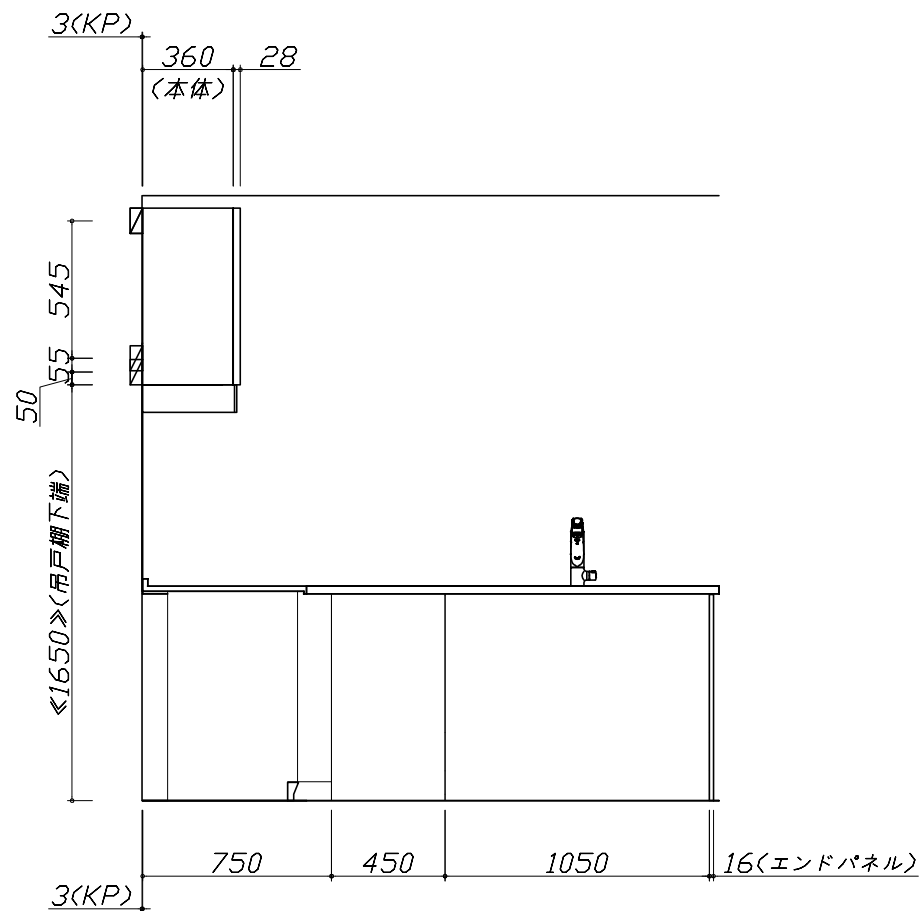

固定下地位置

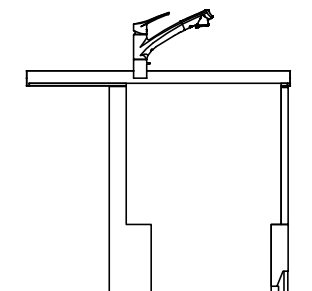

固定下地位置

■必ずご確認ください。

- ・天井高さ、吊戸棚・レンジフード取付高さをご確認ください。
- ・《 》内寸法は参考寸法です。

■設備図の見方、表示記号について

- ・寸法はキッチンパネル厚みとクリア寸法を含んでいません。
- ・KP：キッチンパネル

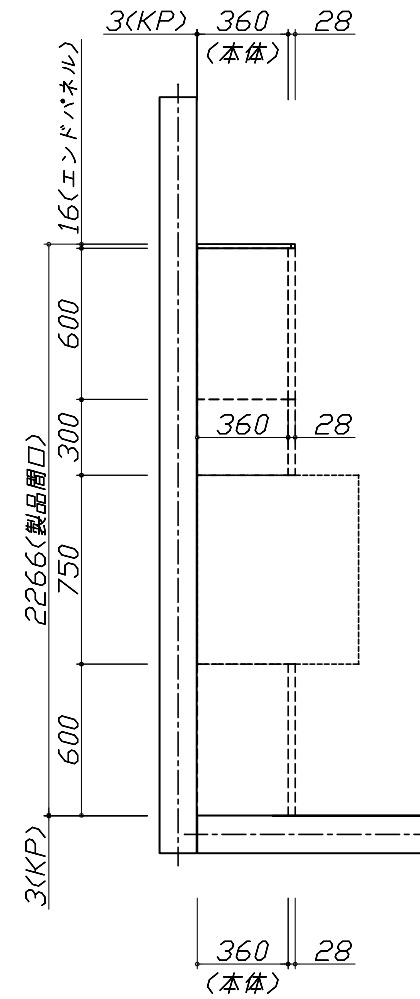

上台伏せ図

- 必ずご確認ください。
  - ・天井高さ、吊戸棚・レンジフード取付高さをご確認ください。
  - ・《 》内寸法は参考寸法です。
- 設備図の見方、表示記号について
  - ・寸法はキッチンパネル厚みとクリア寸法を含んでいません。
  - ・KP：キッチンパネル
  - ・▽：設置基準線

■設備記号

記号	記号の意味	記号	記号の意味
○	給水位置	⊙	ガス配管位置
●	給湯位置	⊖	コンセント位置
⊘	排水位置	⊖E	アース付コンセント位置
⊕	電源位置	㊦	電源取出位置

⊔ : 点検口

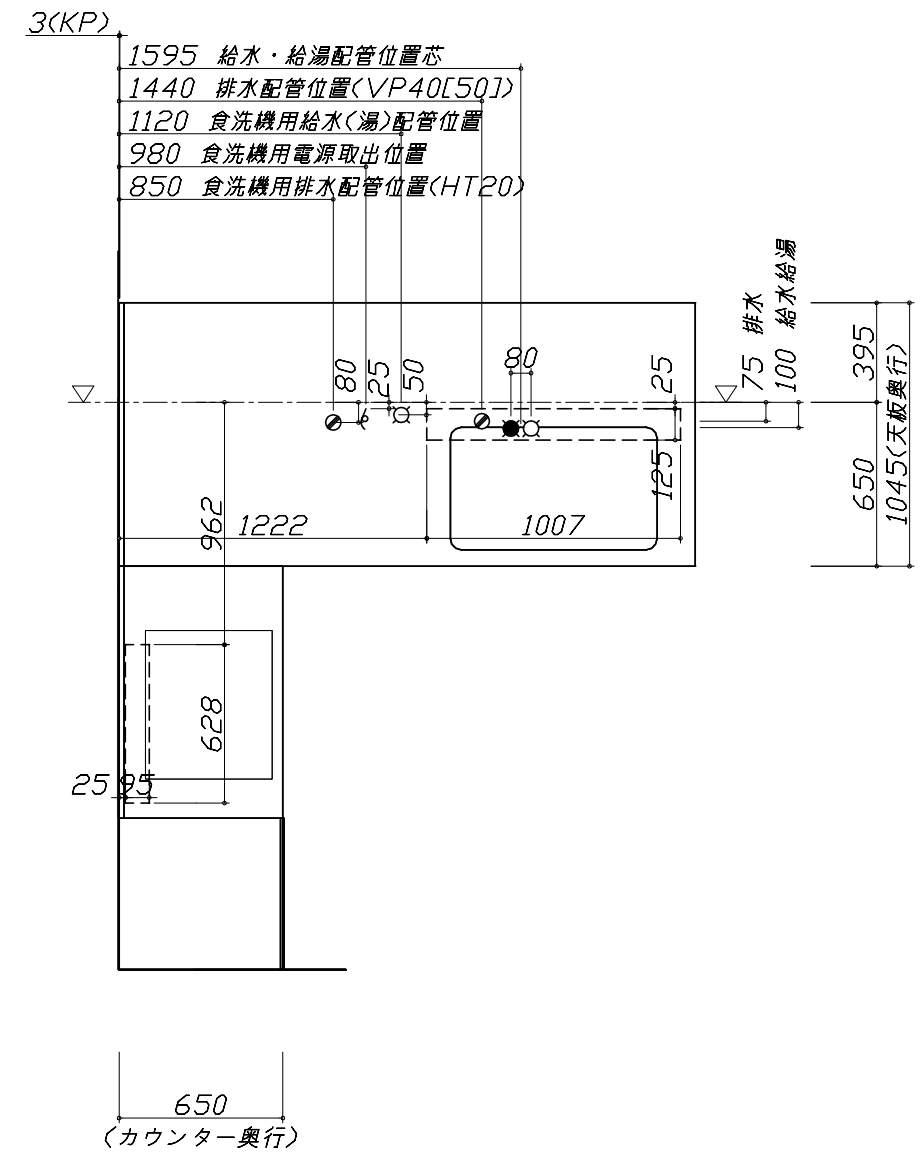

- 必ずお読みください
- 1)以下の工事・部材は別途ご用意ください。
  - ・周囲躯体、仕上げ、取付用下地工事
  - ・ダクト工事、壁面開口、屋外化粧カバー取付等
  - ・給排水配管、電気配線、ガス配管及び接続工事
- 2)本体の取付以外の関連工事は法的有資格者による工事が必要になります。
  - ・大工工事、電気工事、ガス配管工事、管工事、建具工事等

■機器類電源詳細

1	食洗機用電源	15A-125V E付埋込コンセント	㊦
---	--------	--------------------	---

- 必ずご確認ください。
  - ・天井高さ、吊戸棚・レンジフード取付高さをご確認ください。
  - ・《 》内寸法は参考寸法です。
- 設備図の見方、表示記号について
  - ・寸法はキッチンパネル厚みとクリア寸法を含んでいません。
  - ・KP：キッチンパネル
  - ・▽：設置基準線

■設備記号

記号	記号の意味	記号	記号の意味
○	給水位置	⊙	ガス配管位置
●	給湯位置	⊖	コンセント位置
⊘	排水位置	⊖E	アース付コンセント位置
⊕	電源位置	g	電源取出位置

□ : 点検口

- 必ずお読みください
- 1)以下の工事・部材は別途ご用意ください。
  - ・周囲躯体、仕上げ、取付用下地工事
  - ・ダクト工事、壁面開口、屋外化粧カバー取付等
  - ・給排水配管、電気配線、ガス配管及び接続工事
- 2)本体の取付以外の関連工事は法的有資格者による工事が必要になります。
  - ・大工工事、電気工事、ガス配管工事、管工事、建具工事等

■機器類電源詳細

1	レンジフード用電源	15A-125V 埋込コンセント 消費電力145W	⊖
2	家電収納ユニット用電源	15A-100V・コト必要長さ1m	g

※ダクト配管可能範囲は詳細図参照

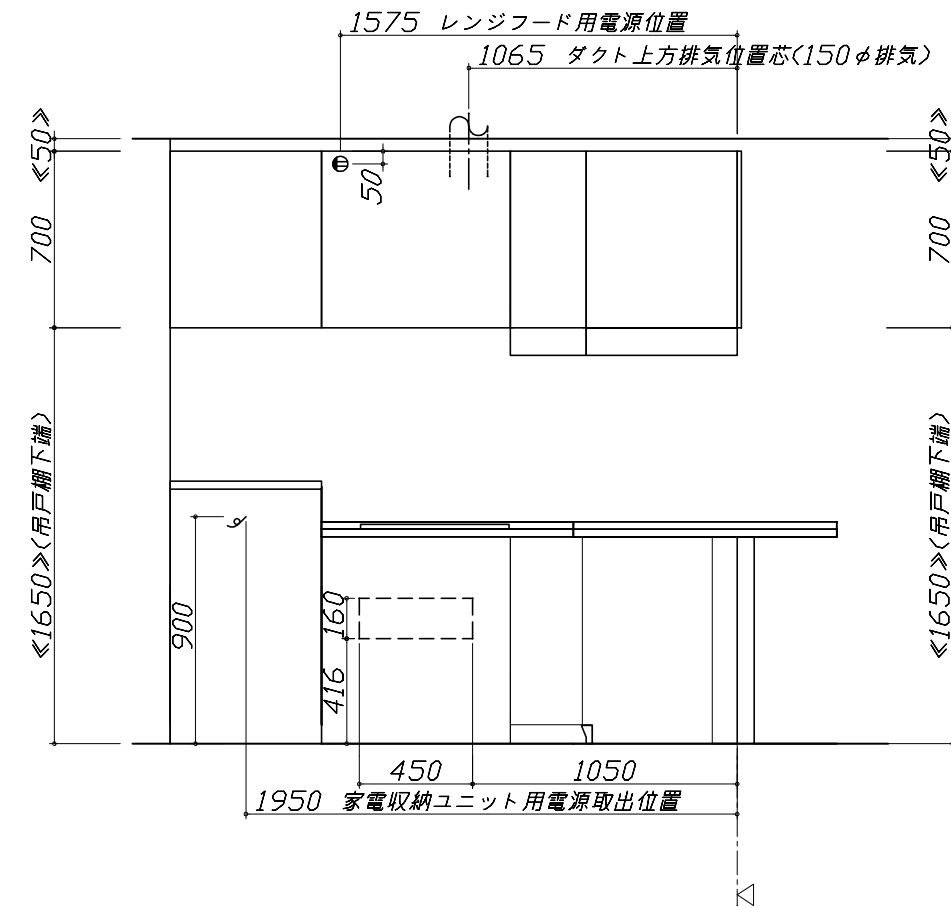
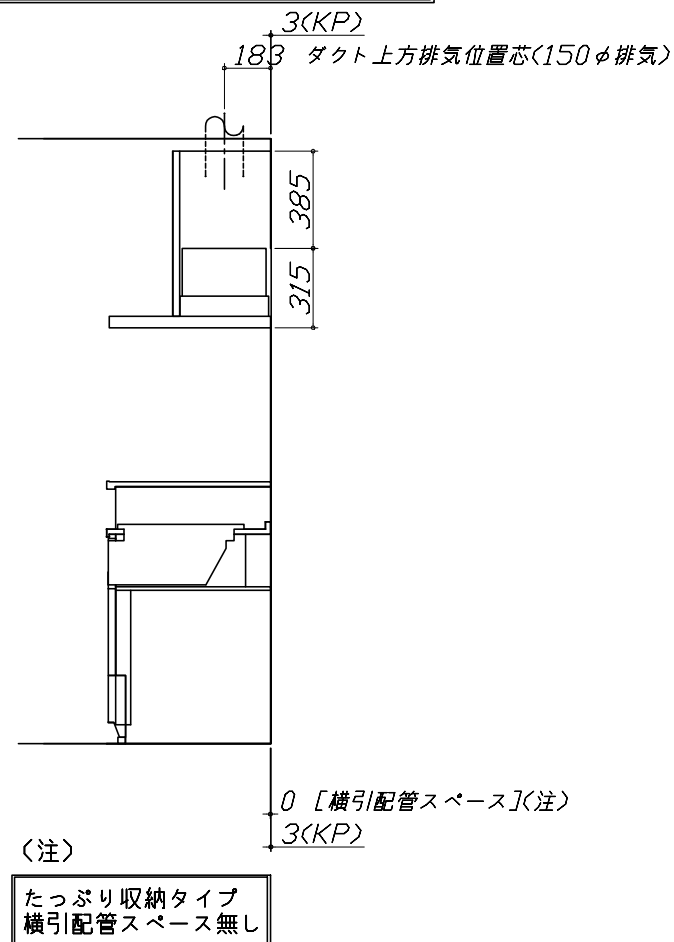

- 必ずご確認ください。
  - ・天井高さ、吊戸棚・レンジフード取付高さをご確認ください。
  - ・《 》内寸法は参考寸法です。
- 設備図の見方、表示記号について
  - ・寸法はキッチンパネル厚みとクリア寸法を含んでいません。
  - ・KP：キッチンパネル
  - ・▽：設置基準線

■設備記号

記号	記号の意味	記号	記号の意味
○	給水位置	⊙	ガス配管位置
●	給湯位置	⊖	コンセント位置
⊘	排水位置	⊖E	アース付コンセント位置
⊕	電源位置	g	電源取出位置

□ : 点検口

- 必ずお読みください
- 1)以下の工事・部材は別途ご用意ください。
  - ・周囲躯体、仕上げ、取付用下地工事
  - ・ダクト工事、壁面開口、屋外化粧カバー取付等
  - ・給排水配管、電気配線、ガス配管及び接続工事
- 2)本体の取付以外の関連工事は法的有資格者による工事が必要になります。
  - ・大工工事、電気工事、ガス配管工事、管工事、建具工事等

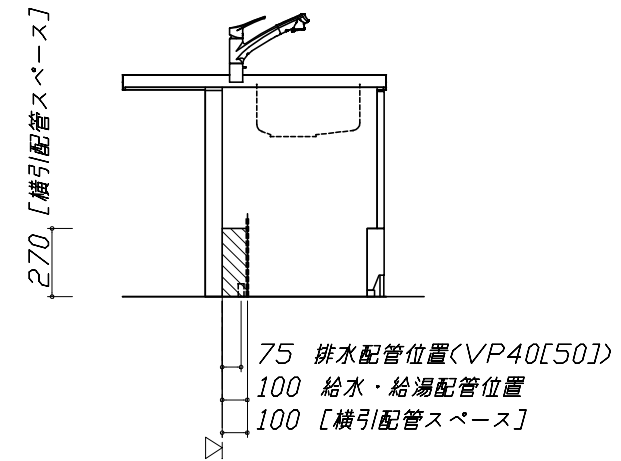
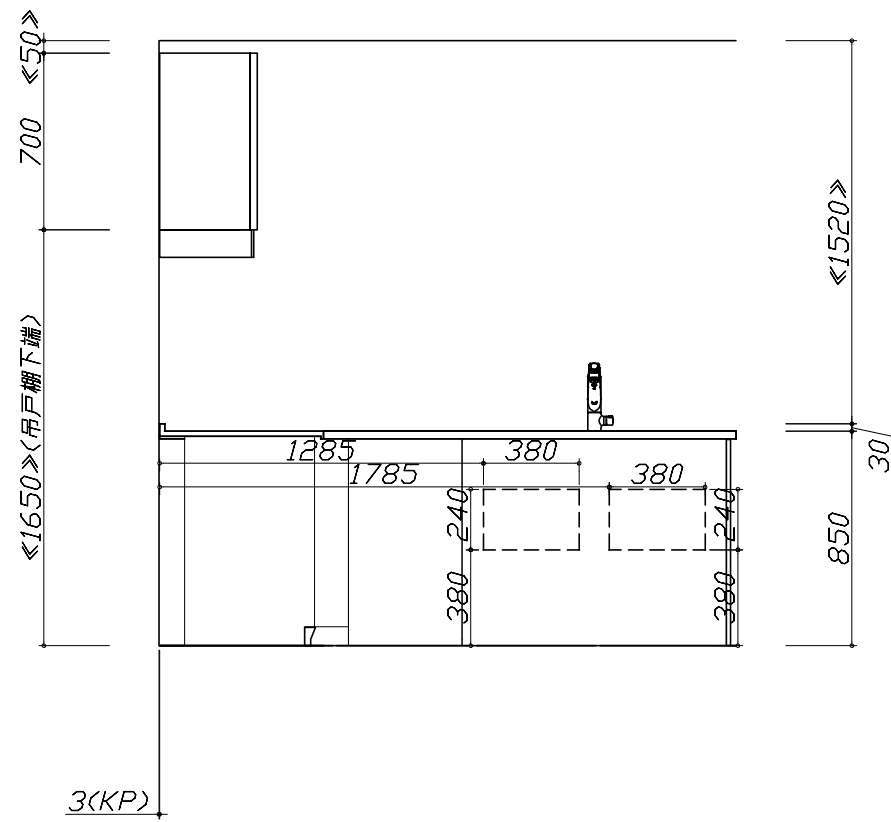

< 詳細図 1 >

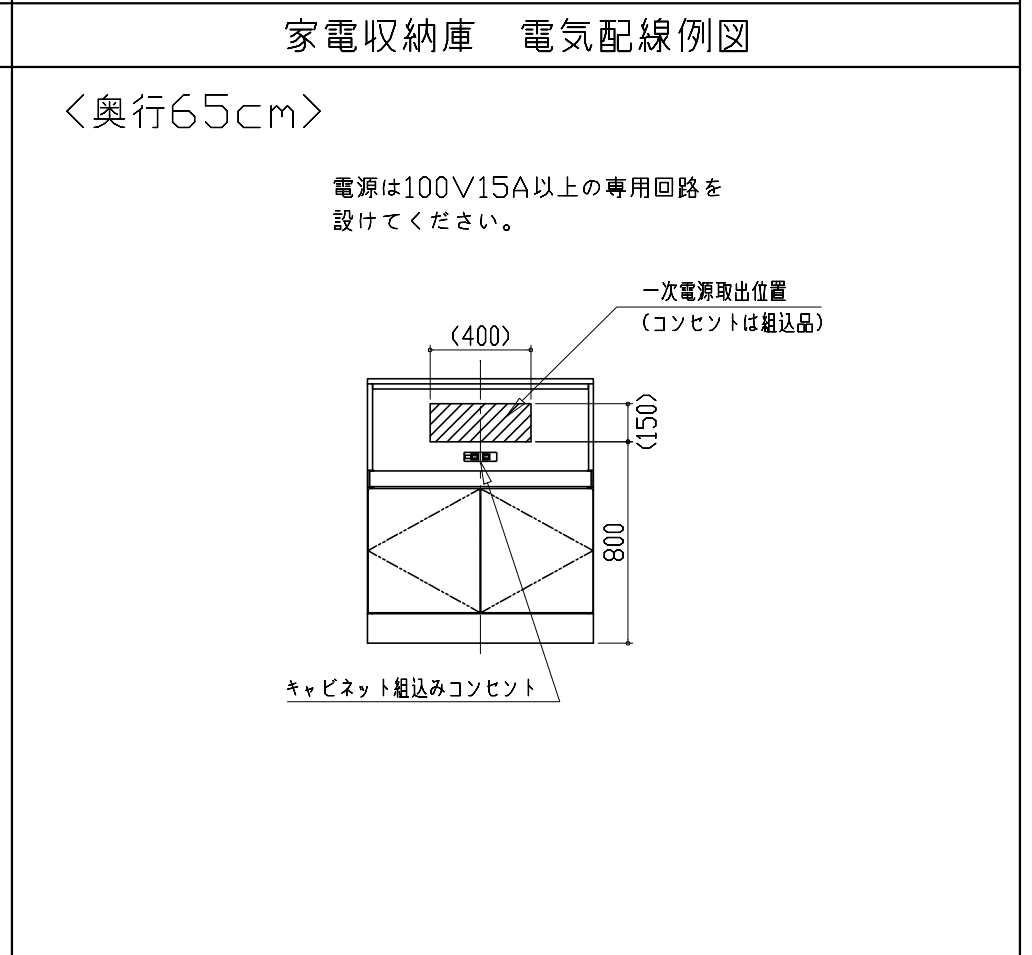
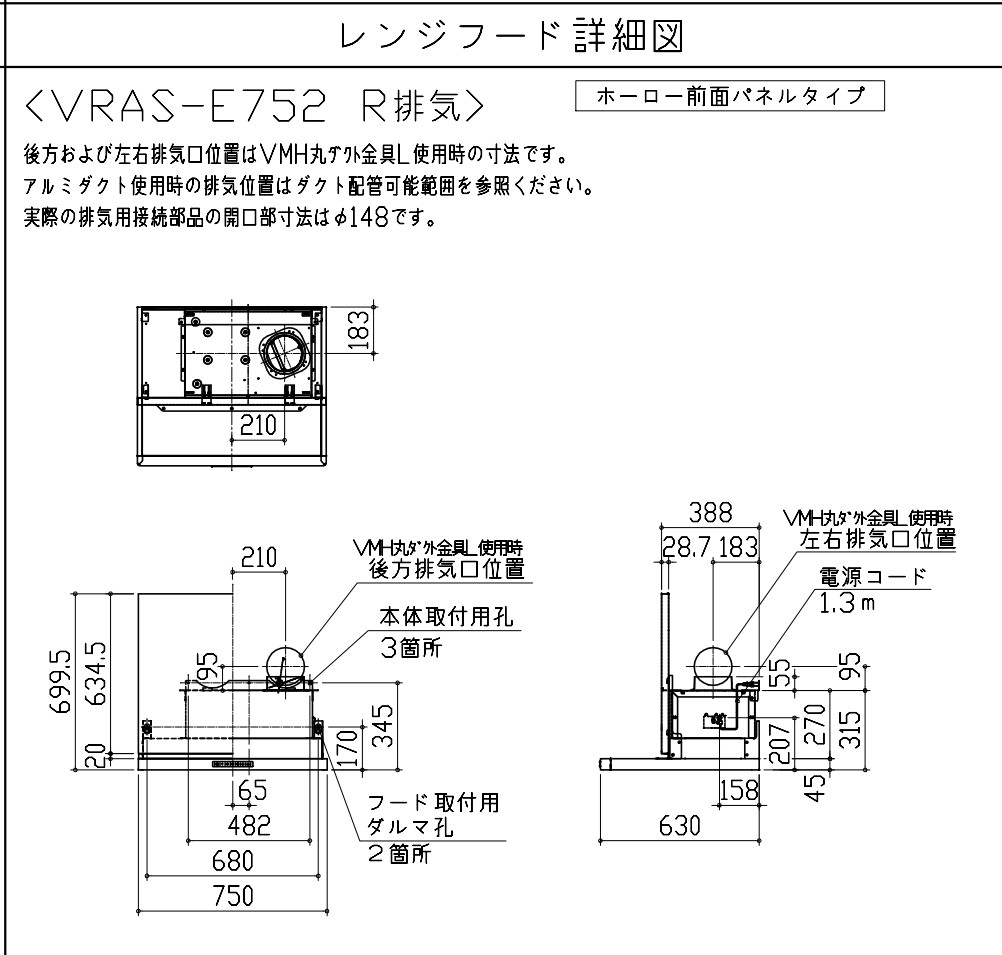
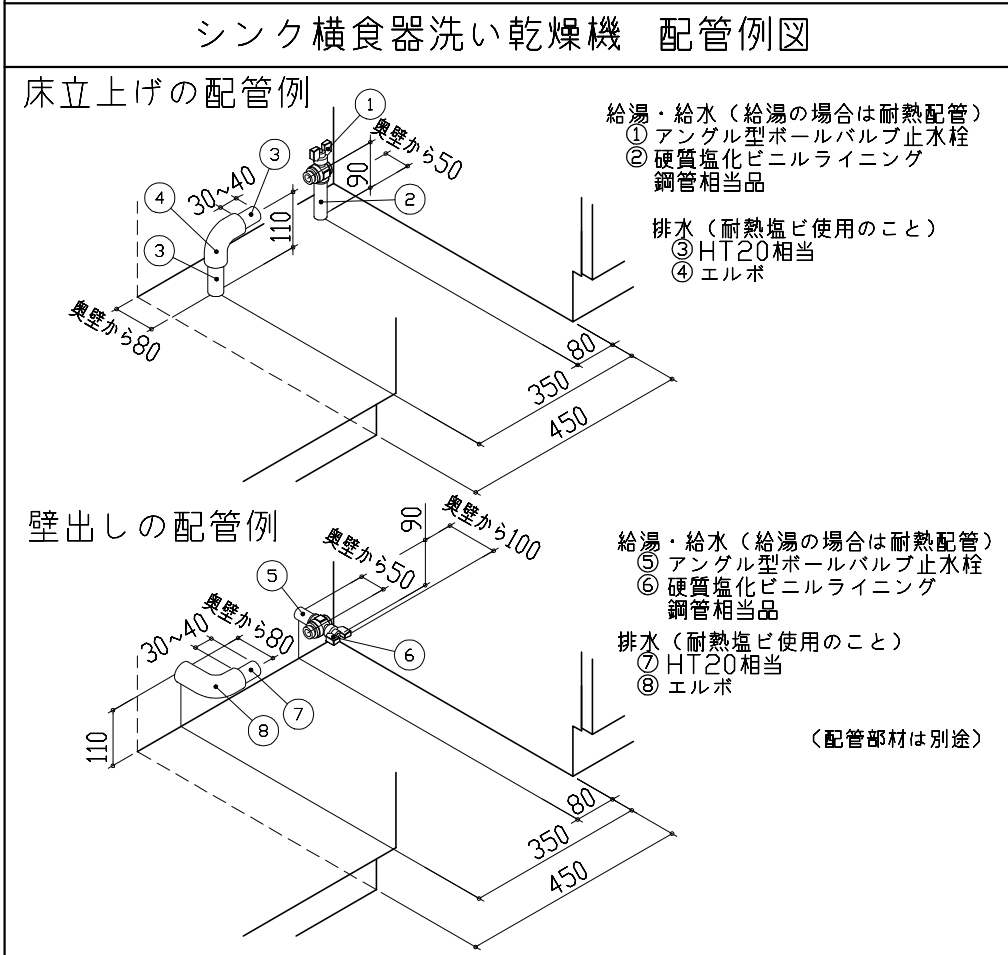
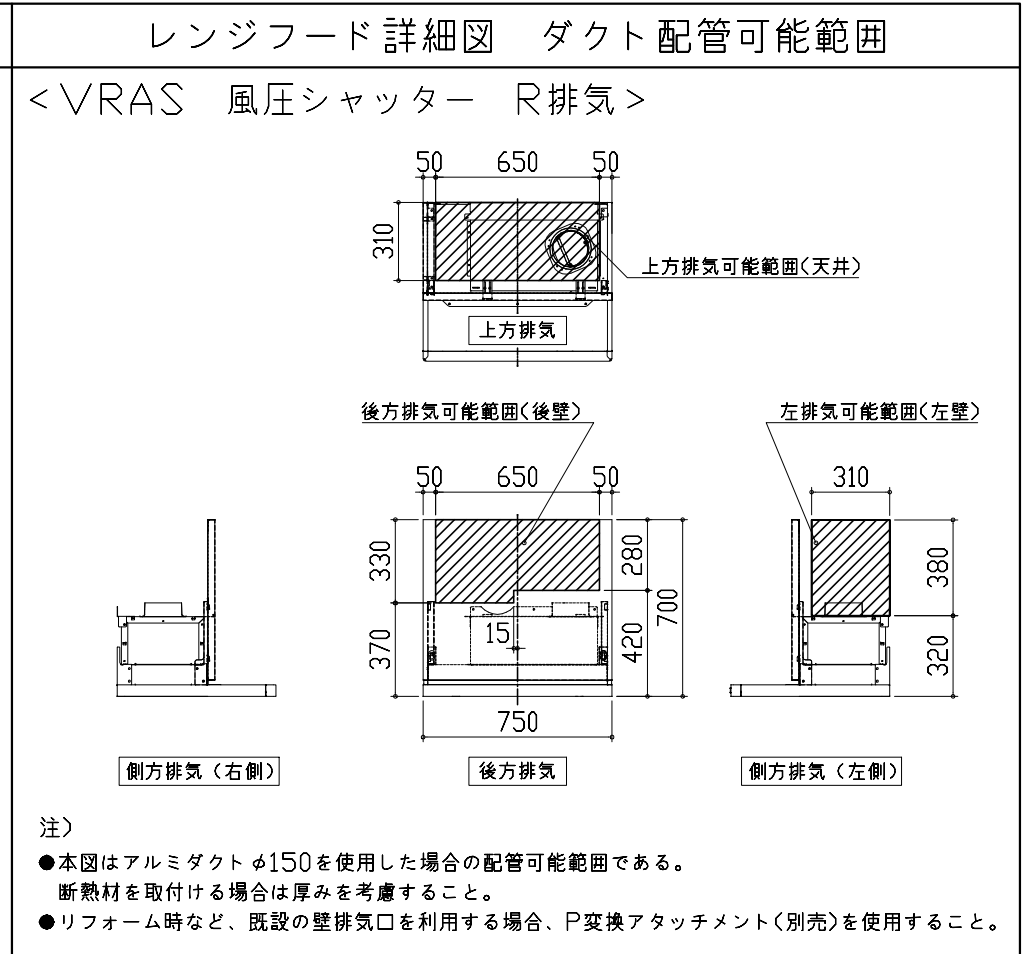
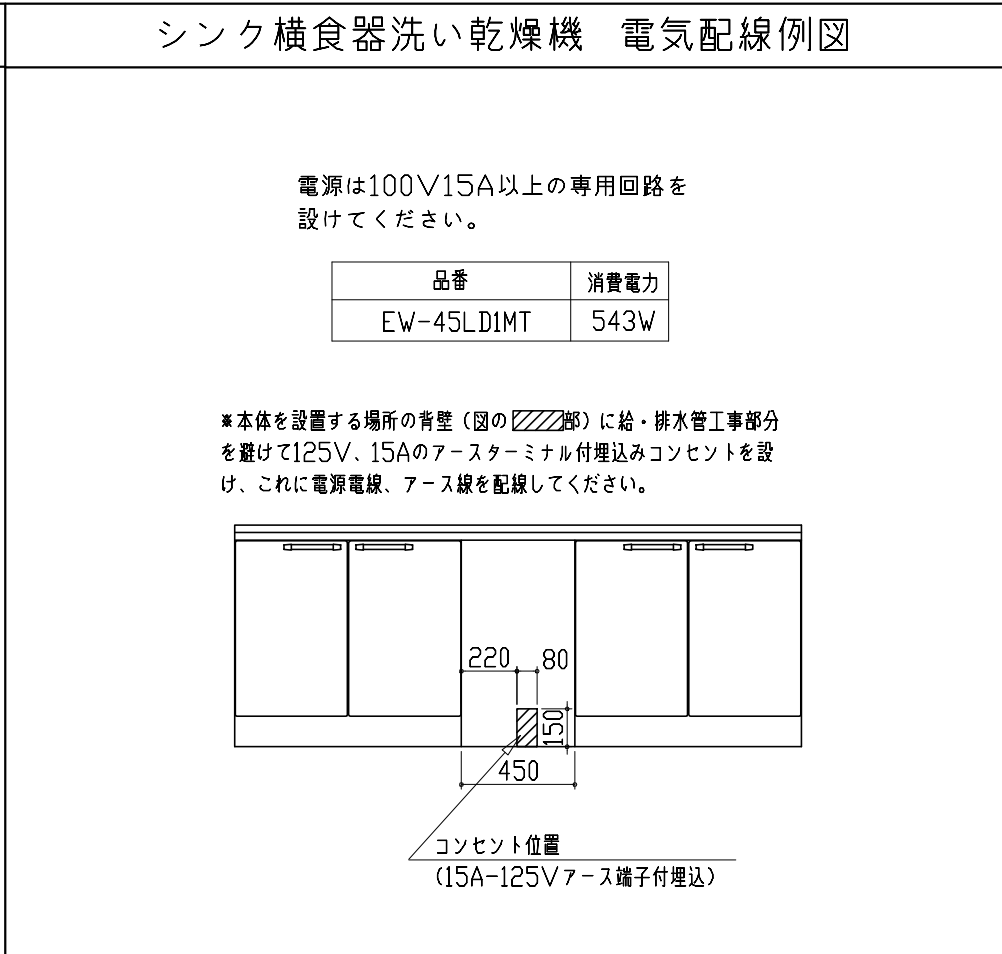
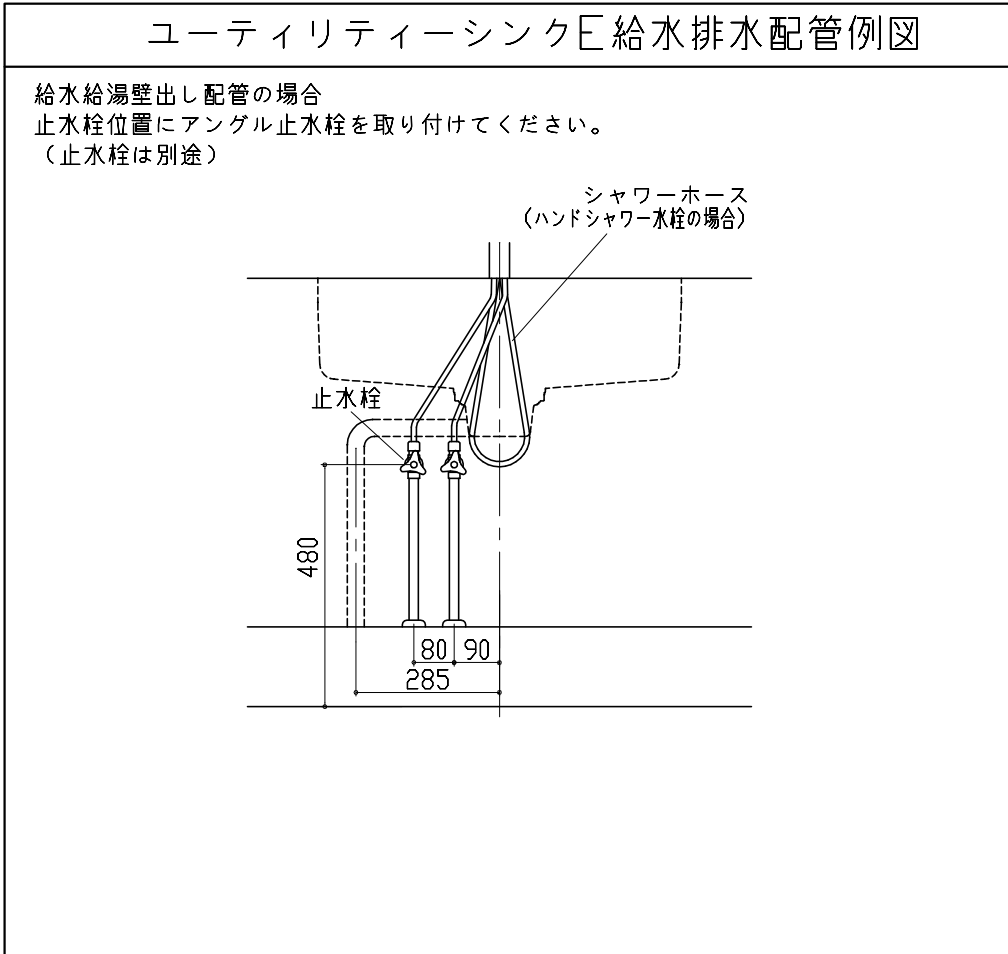



横引配管有効寸法 詳細図

【調理キャビネット】

< 深型タイプ >

▨ : 配管スペース

シンク横食洗キャビネット

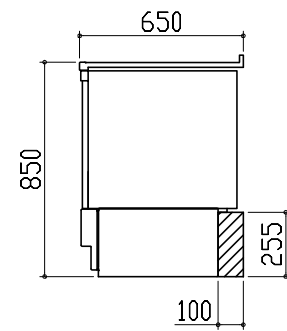

キャビネット引出寸法 詳細図

【コンロキャビネット】

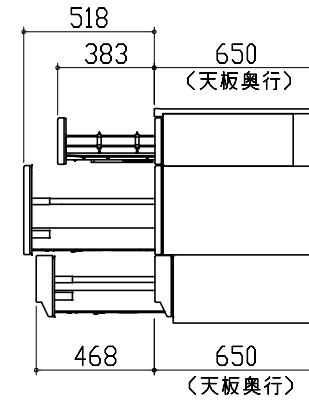

キャビネット引出寸法 詳細図

【シンクキャビネット】

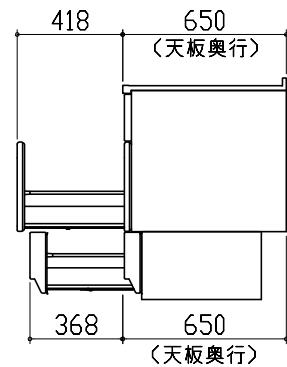

エンド取り合い詳細図

【キッチン本体 左側】

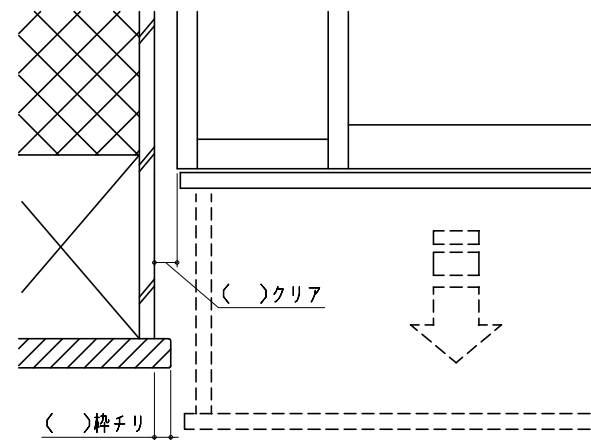

■ 留意事項  
引出しを開けたときにドア枠・窓枠・巾木と干渉しないようクリアを確保してください。