

ホーローシステムキッチン 御見積書

御名前 長野-新佐久平SR SK7 様

業者 様

商品名 LEMURE レミュー

作成日 2020年4月11日
プラン番号 2612B-2004-0050T
現場番号 A6732544

タカスタンダード株式会社
佐久平営業所
長野県小諸市大字御影新田字池の上2296-1
TEL 0267-26-5077 / FAX 0267-26-6020

佐久平ショールーム
TEL 0267-26-5030 / FAX 0267-26-5022

商品
御見積金額 **¥1,491,500 (税込 ¥1,640,650)**

()内の価格は税込価格<税率10%>を表示しています。

(参考) 別途 商品組付費 ¥147,000 (税込 ¥161,700)

商品御見積金額には商品組付費は含まれておりません。
商品組付費は現場の状況により変動する事があります。
又、給水・給湯・ガス・ダクト・電気等の接続工事は含まれておりません。

担当営業	担当アドバイザー	プラン作成者

備考

御見積仕様

(キッチン)

キッチン本体サイズ I型255cm

天板高さ 85cm

扉カラー シルキーウッドベージュ・シルバームール

キッチンパネル トラバーチンベージュ

引手タイプ ホーローハンドル引手タイプ

ワークトップ材質 アクリル人造大理石

カラー グレースアイボリー

水栓 ハンドシャワー水栓

食器洗い乾燥機 シンク下設置間口45cmタイプ

加熱機器 60cmハイバーストトップガスコンロ

レンジ機器 なし

ガス種 LPG

周波数 60Hz

御確認事項

No.*

御名前 長野-新佐久平SR SK7

様

現場番号	A6732544	プラン番号	2612B-2004-0050T	作成日	2020/4/11
------	----------	-------	------------------	-----	-----------

御見積明細 キッチン

NO	商品名	仕様	品番	数量	単価	金額
1	人造大理石ワークトップ	家事らくシンク(ﾊﾞｰｼﾞｭ)	VNI^255 TARU-1	1	198,000	198,000
2	シンクキャビネット	足元スライド・シンク下食洗、フロントポケット、うちにもホ-ロ-トレイ	F-RRVM120PR5(LCVHF	1	243,000	243,000
3	食器洗い乾燥機	引出し式(シルバー色)	EW-45R2SMT	1	104,000	104,000
4	食器洗い乾燥機用前面パネル	扉同色	P-DWM45LS (CVHE-1	1	10,000	10,000
5	調理台キャビネット	足元スライド(3段引出、ホ-ロ-インナー-ケース、ホ-ロ-インナー-スライド)	F-TGVM060T-5(LCVHF	1	123,000	123,000
6	コンロ用キャビネット	足元スライド、ミキリ対応	F-KTVM075IL5(LCVHF	1	113,500	113,500
7	水栓	タッチレスハンドシャワー水栓	KM6071ETKC	1	79,000	79,000
8	ガス加熱機器(ハイパ-ガラスコート)	両面焼き	TN72WV60CD	1		
	ガス加熱機器(本体)	シルバー	TN72WV60C P	1	97,500	97,500
	ガス加熱機器(トッププレート)	クリアパールダークグレー	TN72-60TP-CD	1	22,000	22,000
【ベースキャビネット小計】				10		990,000
9	アルカリ整水器		TJS-AL20	1	114,000	114,000
10	ウォールキャビネット	耐震ラッチ付	W-M A120 -P(LCVHJ-D	1	58,000	58,000
11	ウォールキャビネット	レンジフード横タイプ、耐震ラッチ付	W-M A060ZRP(LCVHJ-D	1	32,500	32,500
12	照明ユニット	センサータイプ、12W(LED仕様)	SMY-56S	1	17,500	17,500
13	レンジフード(本体)	シロココファン	VRAS-E752ADL	1	101,500	101,500
	レンジフード用前面パネル	扉同色	VZP-75-655H(CV)	1	9,500	9,500
14	エンドパネル	奥行65cmキャビネット・トル下台用	EP-XN-85 (LCVHE	1	12,500	12,500
15	エンドパネル	ウォールミドル、電動昇降、VUSVDS用	EP-WM (LCVHE	1	9,000	9,000
16	どこでもラック(スクエアタイプ)	マルチホルダー、ホワイト	MGSK マルチホルダ (W	1	1,700	1,700
17	どこでもラック(スクエアタイプ)	ペーパーホルダー	MGSK ｻﾞｰﾊﾞｰ-ホルダ(W	1	1,700	1,700
18	間仕切り名人(デラックスタイプ)	A Bタイプ、間口27cm用	MGマジキリAB270-520	1	9,500	9,500
19	間仕切り名人(デラックスタイプ)	A Sタイプ	MGマジキリAS240-420	3	4,900	14,700
20	かくせるホ-ロ-ボックス	間口60cm用	ﾄﾞﾞﾞﾗｳﾗHS- 60N	1	5,900	5,900
21	かくせるホ-ロ-ボックス	間口73cm用	ﾄﾞﾞﾞﾗｳﾗHS- 73N	1	6,900	6,900
22	まな板	家事らくシンク用	ﾏﾅｲﾀﾞVE	1	6,500	6,500
23	まな板立て	家事らくシンク用(人造大理石用)	ﾏﾅｲﾀﾞﾀﾞVEK	1	1,500	1,500
24	水切り	家事らくシンク用	ﾏｽﾞｷﾘVE	1	7,500	7,500
25	水切りプレート	家事らくシンク用	ﾏｽﾞｷﾘﾌﾟﾚｰﾄVE	1	5,000	5,000
26	水切りネット	家事らくシンク用	ﾏｽﾞｷﾘﾈｯﾄVE(A)	1	3,500	3,500
27	水栓取付棧		ｽｲｾﾝﾄﾘｯｸｻﾝﾄ	1		

御名前 長野-新佐久平SR SK7

様

現場番号	A6732544	プラン番号	2612B-2004-0050T	作成日	2020/4/11
------	----------	-------	------------------	-----	-----------

御見積明細 キッチン

NO	商品名	仕様	品番	数量	単価	金額
28	カートリッジホルダー	ホーローキャビ用	カートリッジホルダー-MG	1	1,900	1,900
29	吊戸下ホーローパネル	直線用、ホワイト	PZT -185 (SW)	1	8,500	8,500
30	足元引出し下飾り板	グレー	P-DX180S (G1)	2	6,500	13,000
キッチン合計				36		¥1,432,300

御見積明細 キッチンパネル

NO	商品名	仕様	品番	数量	単価	金額
1	ホーローキッチンパネルPタイプ	フロントパネル135	PZFN-135 (QTV)	2	13,400	26,800
2	ホーローキッチンパネルPタイプ	サイドパネル	PZS-90 (QTV)	1	23,900	23,900
3	KP用エッジセット	樹脂製	KPEッジセットJ (MB)-2	1	2,800	2,800
4	パネル施工キット	シリコン色(アイボリー)	パネルセコウキットS(I)-1	1	5,700	5,700
キッチンパネル合計				5		¥59,200

商品総合計

41

¥1,491,500

御見積明細の価格には消費税は含まれておりません。別途消費税が必要となります。

(参考) 別途 商品組付費

キッチン商品組付費 ¥110,000 (税込 ¥121,000)

キッチンパネル商品組付費 ¥37,000 (税込 ¥40,700)

商品組付費は現場の状況により変動する事があります。又、給水・給湯・ガス・ダクト・電気等の接続工事は含まれておりません。

()内の価格は税込価格 < 税率10% > を表示しています。

■必ずご確認ください。
 ・天井高さ、吊戸棚・レンジフード取付高さをご確認ください。
 ・《 》内寸法は参考寸法です。
 ■表示記号について
 ・KP：キッチンパネル

■《29》吊戸下ホーローパネルあり

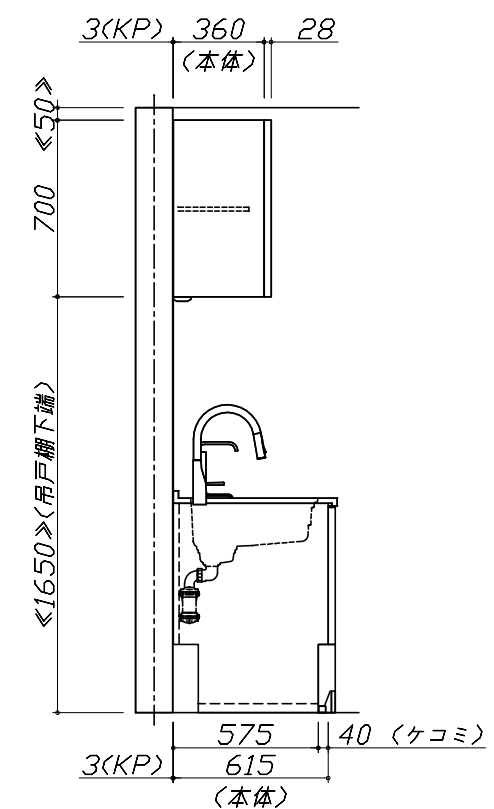
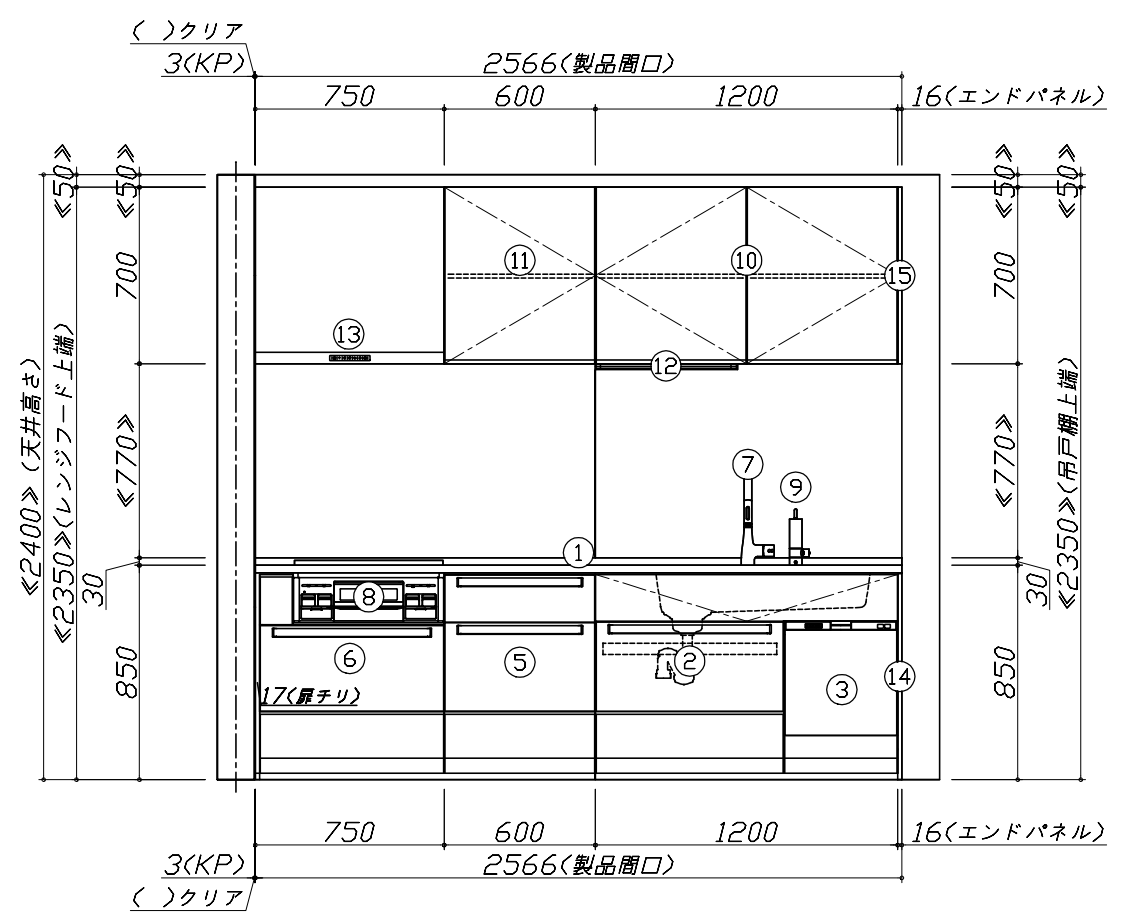
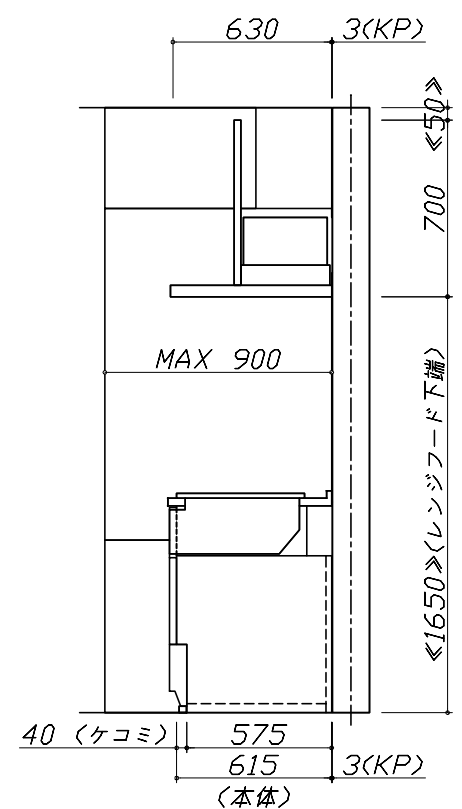
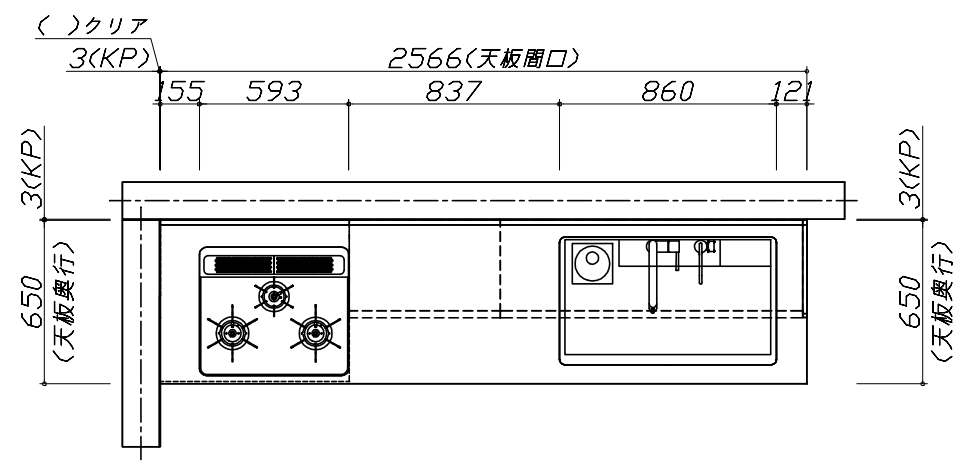

Takara standard
 タカラスタンダード株式会社

現場名称：長野-新佐久平SR SK7様邸
 現場番号：A6732544
 佐久平営業所

ホーローシステムキッチン LEMURE レミュー
 プラン番号：2612B-2004-0050T
 担当営業：

姿図 1 縮尺：1 / 30
 作成日：2020年4月11日
 担当アドバイザー：

縮尺：A3サイズ等倍

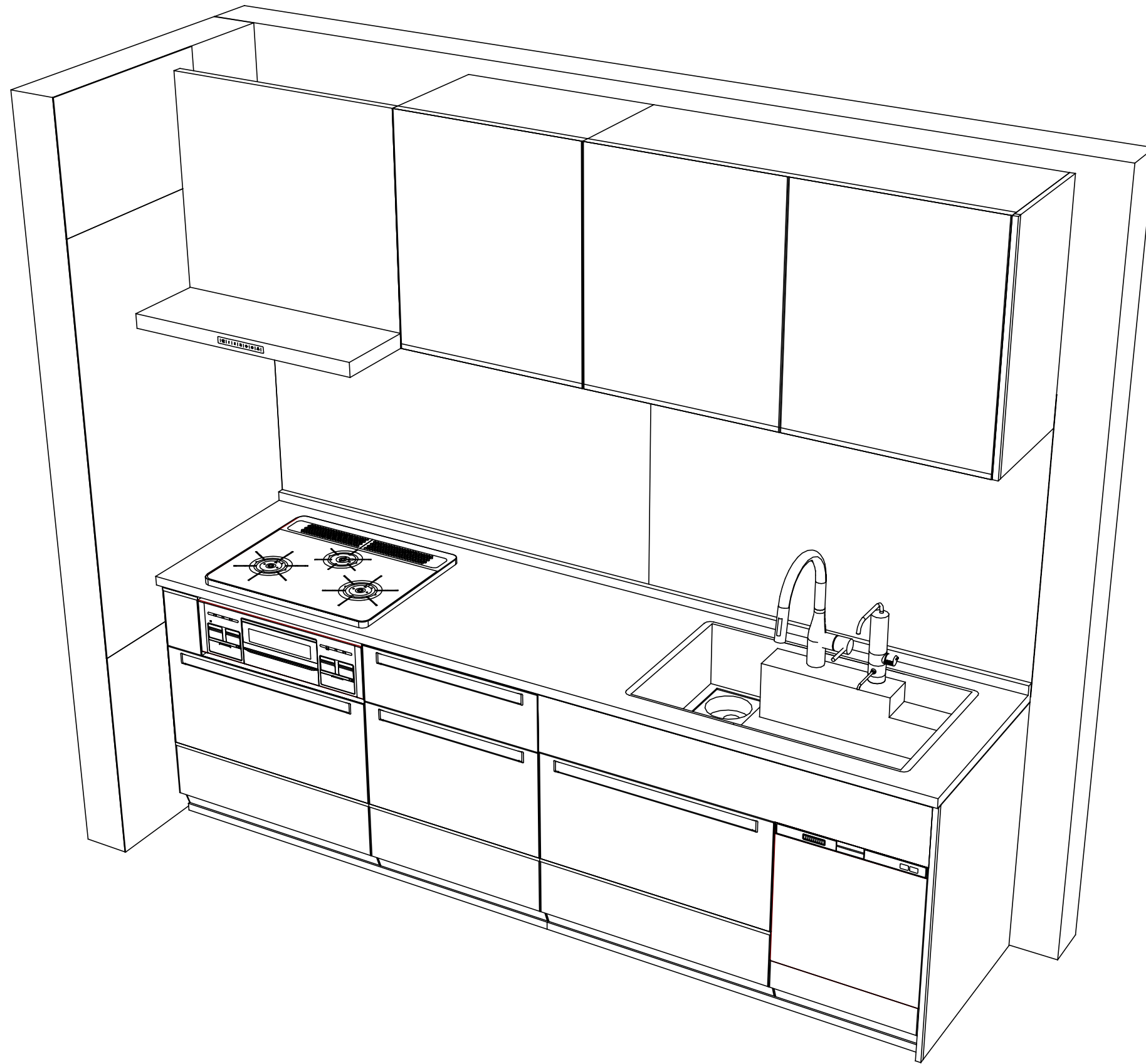

Takara standard
タカラスタンダード株式会社

現場名称： 長野-新佐久平SR SK7様邸
現場番号： A6732544
佐久平営業所

ホーローシステムキッチン LEMURE レミュー
プラン番号： 2612B-2004-0050T
担当営業：

姿図 2
縮尺： 1 / 30
作成日： 2020年4月11日
担当アドバイザー：

縮尺：A3サイズ等倍

■商品仕様概要

商品仕様	商品シリーズ	ホーローシステムキッチン LEMURE レミュー
	タイプ	足元スライドタイプ
	扉カラー	シルキーウッドベージュ・シルバー
	引手種類	ホーロー引手タイプ
	天板形状・周口	I型255cm -
	奥行	65cm
	天板高さ	85cm
	キッチンパネル	有
	キッチンパネルカラー	トラバーチンベージュ
	見切り・エッジ材	樹脂製

■商品仕様書（キッチン側）

品目	仕様			備考	
天板	材質	アクリル人造大理石	色 グレースアイボリー		
	シンク	アクリル人造大理石シンク（家事らく）	色 ベージュ		
	部品	-			
		ミッドプレートVE			
		ミッドVE、ミッドプレートVE(A)			
サイドVE、サイドプレートVEK					
下台	本体	ホーロー製	色 ホワイト		
	底板	ホーロー製			
	引出し	ホーロー製			
	レール・丁番	ソフトクローズレール			
	部品(標準)	フロントポケット、引出用サイドカバー、かくせるホーローボックス そこまでホーローラック			
	部品(オプション)	ホーローインナーケース・ホーローインナーズライド、うちにもホーロートレイ			
	設備仕様（下台）	水栓1	KM6071ETKC		
水栓2		TJS-AL20			
食器洗い乾燥機		EW-45R2SMT	色 シルバー	125V-15A・アース付コンセント	
加熱機器(本体)		TN72WV60CD	色 シルバー		
加熱機器(トッププレート)		ハイパーガラスコートトップ	色 クリアパールダークグレー		
吊戸棚	加熱機器(レンジ)	-			
	本体	化粧ボード	色 ホワイト		
	耐震ラッチ	有			
レンジフード	部品	棚板			
	品名	VRAS-E752ADL	色 ステンレス	125V-15A（2芯コンセント）	
	ファン仕様	シロッコファン（排気タイプ）			
	部品	-			
	部品	-			
設備仕様（上台）	照明ユニット	SMY-56S		100V	
	アイラック	-			
	電動昇降吊戸棚	-			
	昇降棚	-			
エンドパネル	材質	ホーロー製	色 シルキーウッドベージュ		
	材質	-			
	材質	-			
	材質	-			
天井幕板	品名	-			

■商品仕様書（周辺収納側）

品目	仕様		備考
周辺仕様	周辺扉カラー	-	
	周辺引手タイプ	-	
	キッチンパネル	-	
ツールユニット	本体	-	
	底板	-	
	引出し	-	
	レール	-	
	丁番	-	
	耐震ラッチ	-	
カウンターユニット	部品	-	
	本体	-	
	底板	-	
	レール	-	
家電収納	丁番	-	
	本体	-	
周辺カウンター	部品	-	
	材質	-	
吊戸棚	本体	-	
	耐震ラッチ	-	
	部品	-	
設備仕様（上台）	アイラック	-	
エンドパネル	材質	-	
	材質	-	
天井幕板	品名	-	

■必ずご確認ください。

- ・天井高さ、吊戸棚・レンジフード取付高さをご確認ください。
- ・《 》内寸法は参考寸法です。

■設備図の見方、表示記号について

- ・寸法はキッチンパネル厚みとクリア寸法を含んでいません。
- ・KP：キッチンパネル

■吊戸棚取付注意事項

- 吊戸棚の取付は、必ず商品同梱の専用ネジ（トラスタッピンネジ4.5×60）を使用してください。
- 固定下地は固定位置を中心に幅100mm以上、厚み12mm以上の十分な強度を持つ合板をお願いします。

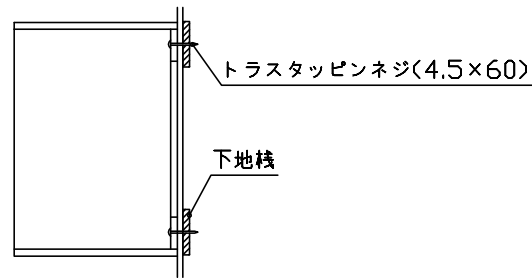

■必ずお読みください

1)以下の工事・部材は別途ご用意ください。

- ・周囲躯体、仕上げ、取付用下地工事
- ・ダクト工事、壁面開口、屋外化粧カバー取付等
- ・給排水配管、電気配線、ガス配管及び接続工事

2)本体の取付以外の関連工事は法的有資格者による工事が必要になります。

- ・大工工事、電気工事、ガス配管工事、管工事、建具工事等

3)キッチンパネルを設置する壁面下地は、プラスターボード仕上げをお願いします。

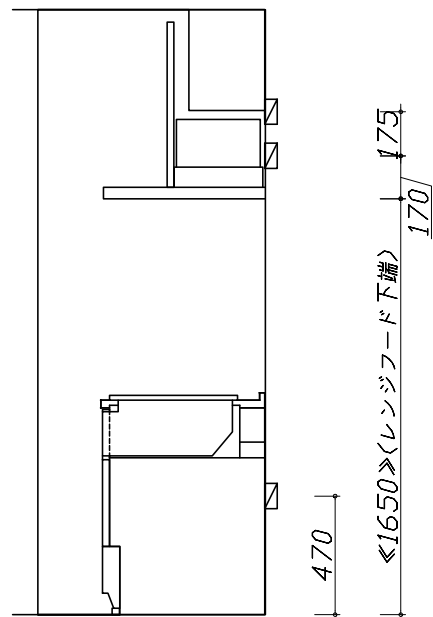

固定下地位置

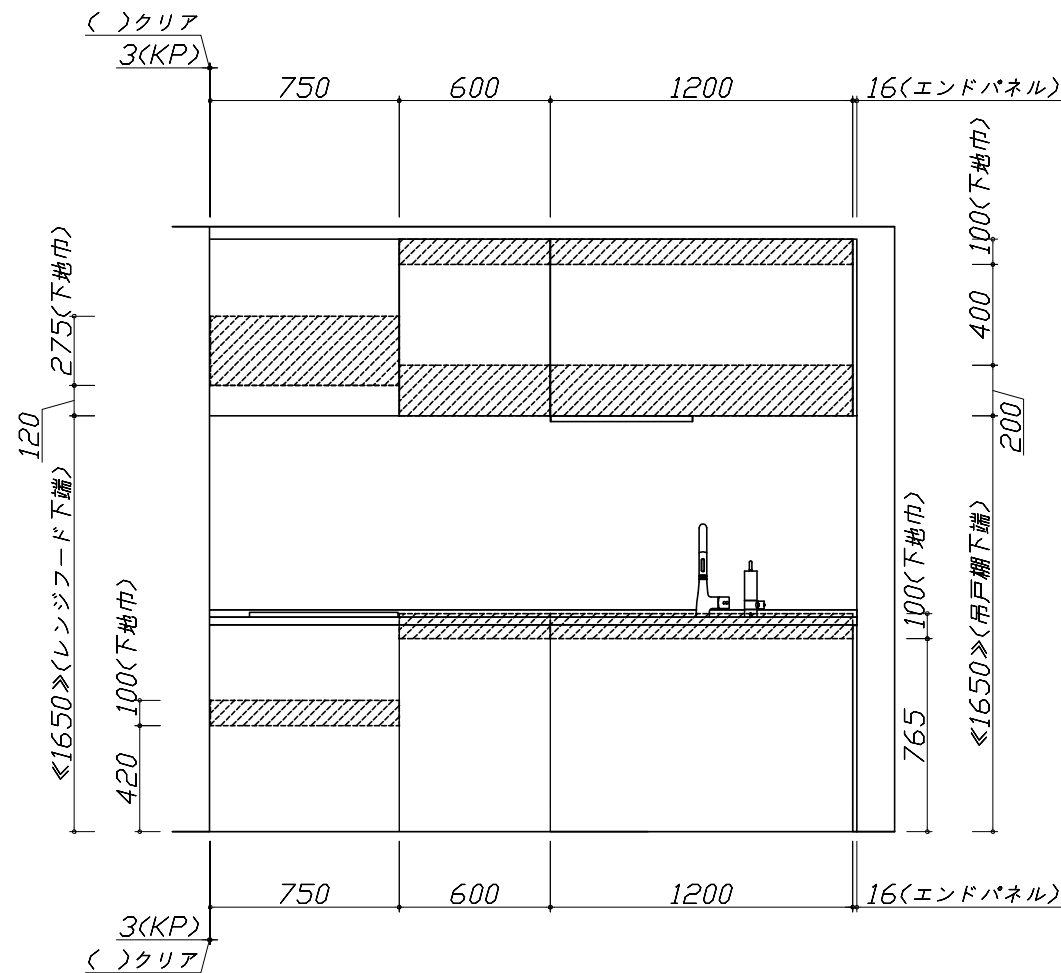

固定下地位置

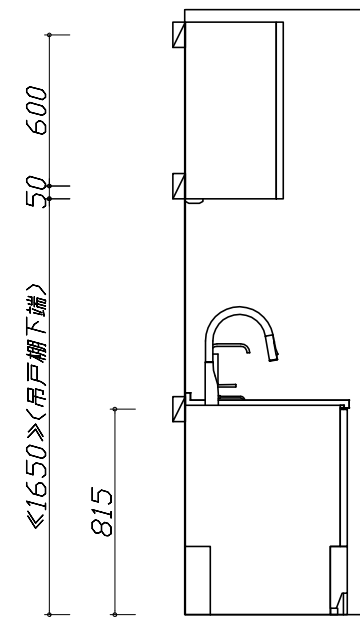

固定下地位置

- 必ずご確認ください。
 - ・天井高さ、吊戸棚・レンジフード取付高さをご確認ください。
 - ・《 》内寸法は参考寸法です。
- 設備図の見方、表示記号について
 - ・寸法はキッチンパネル厚みとクリア寸法を含んでいません。
 - ・KP：キッチンパネル

■設備記号

記号	記号の意味	記号	記号の意味
○	給水位置	⊙	ガス配管位置
●	給湯位置	⊖	コンセント位置
⊘	排水位置	⊖E	アース付コンセント位置
⊙	電源位置	㍿	電源取出位置

□ : 点検口

- 必ずお読みください
- 1)以下の工事・部材は別途ご用意ください。
 - ・周囲躯体、仕上げ、取付用下地工事
 - ・ダクト工事、壁面開口、屋外化粧カバー取付等
 - ・給排水配管、電気配線、ガス配管及び接続工事
- 2)本体の取付以外の関連工事は法的有資格者による工事が必要になります。
 - ・大工工事、電気工事、ガス配管工事、管工事、建具工事等

■機器類電源詳細

1	食洗機用電源	15A-125V E付埋込コンセント	⊖E
2	レンジフード用電源	15A-125V 埋込コンセント 消費電力145W	⊖
3	照明ユニット用電源	100V・コード必要長さ1m	㍿

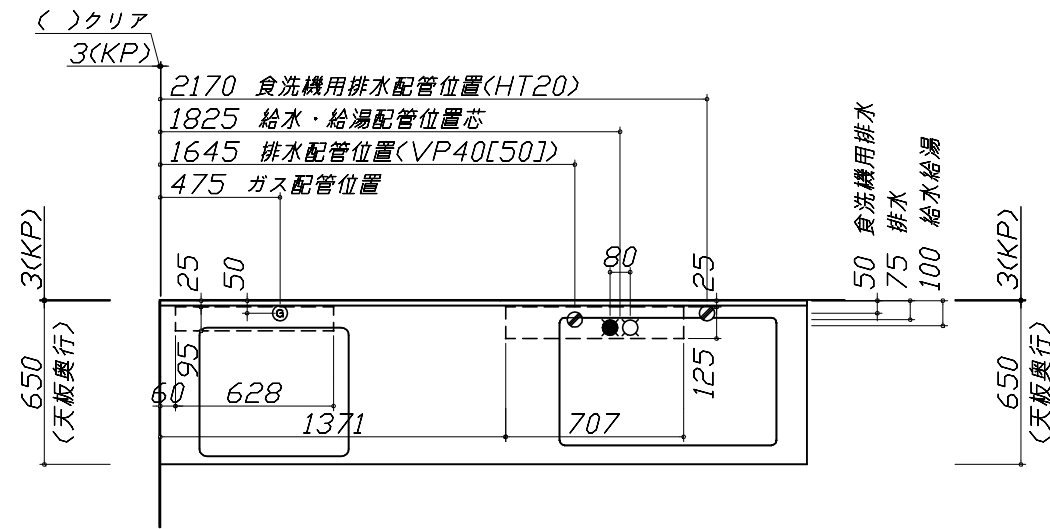

※ダクト配管可能範囲は詳細図参照

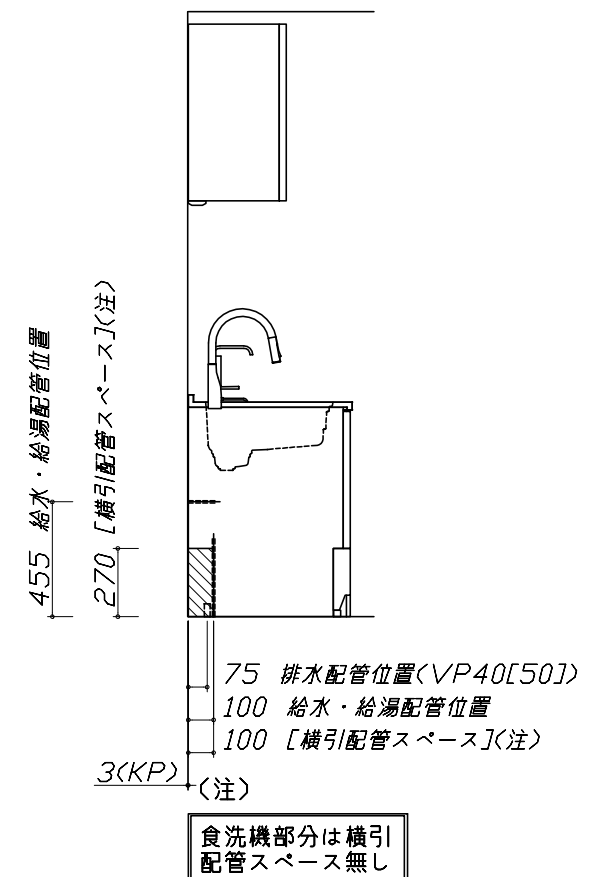
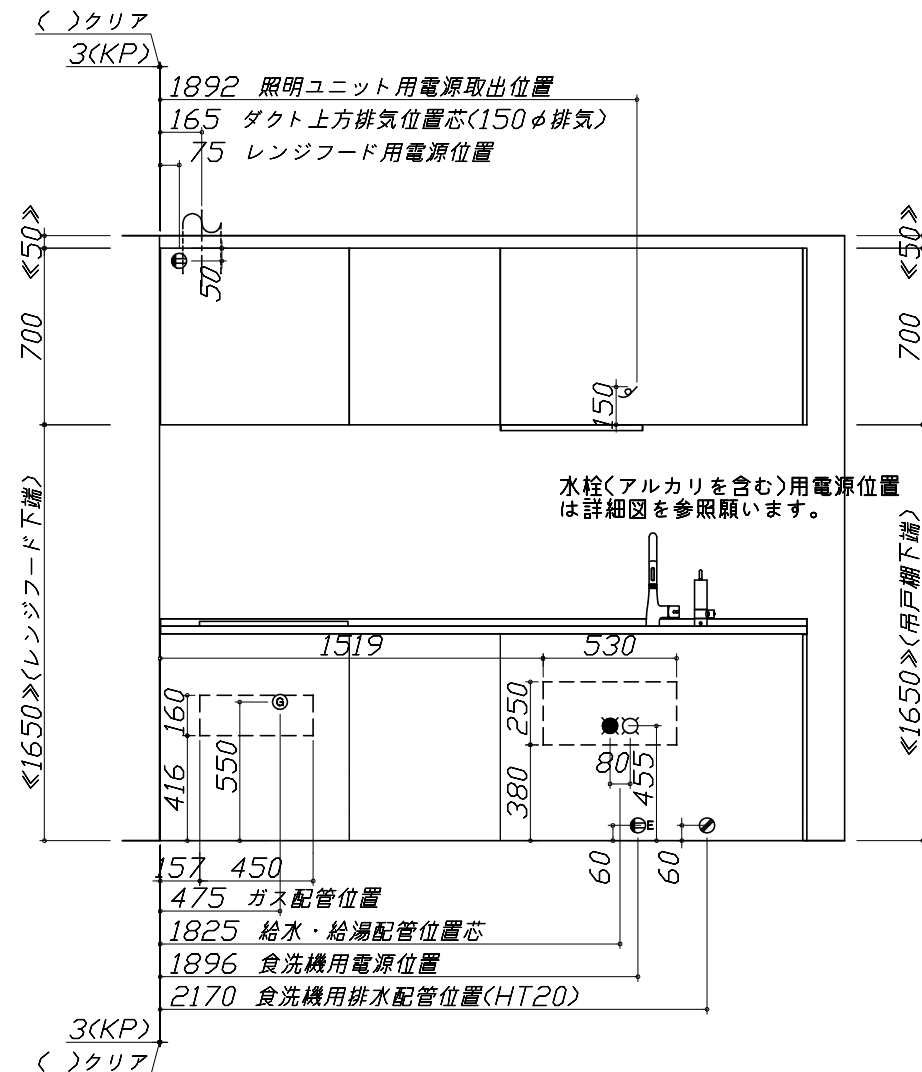
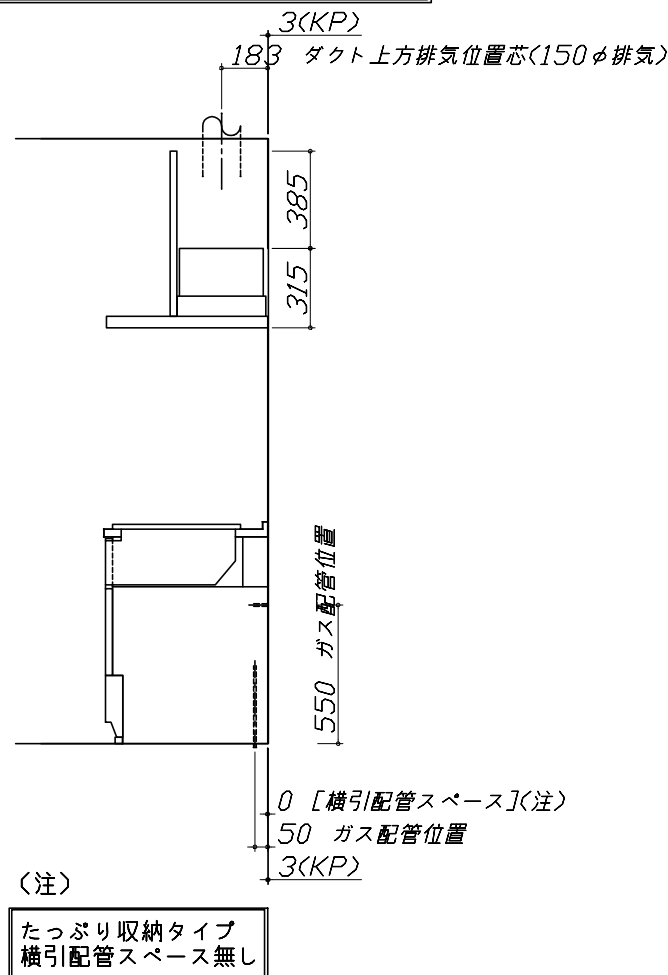

家事らくシンク給水排水配管例図

給水給湯壁出し配管の場合
止水栓位置にアングル止水栓を取り付けてください。
(止水栓は別途)

シャワーホース
(ハンドシャワー水栓の場合)

止水栓

455

80 90

370

シンク下食器洗い乾燥機 配管例図

床立上げの配管例

水栓へ

止水栓

食洗へ

455

60

100

壁出しの配管例

水栓へ

止水栓

食洗へ

455

60

100

アングル型止水栓

■必要部材
①止水栓
②片ナットチーズ
(給湯の場合は耐熱配管)
*水栓の給水(湯)管より分岐しますので、食器洗い乾燥機専用の給水(湯)管は不要です。
*必要部材は建築側用意となります。

シンク下食器洗い乾燥機 配管例図

床立上げの配管例

30以上

60

100

奥壁より

壁出しの配管例

30以上

60

100

奥壁より

■必要部材
①HT20
②エルボ
(耐熱塩ビ使用のこと)
*必要部材は建築側用意となります。

センサー水栓 電気配線例図

シンクキャビネット点検口の後壁もしくは底板排水口の下部背壁に
15A-125Vコンセントを設けてください。

240

380

267

コンセント位置/点検口の背壁
(15A-125V埋込)

コンセント位置/配管口の下の後壁
(15A-125V露出/埋込)

注) コンセントは、給・排水工事を避けて設置してください。

ガス配管例図

<TN72WV60C ■>
* ■にはトッププレートカバーが入ります。

593

164

510

330

148

キャビネットセンター
加熱機器センター

加熱機器センター
キャビネットセンター

ガス接続口
(Rc1/2テーパメネジ)

ガス栓1/2"

ガス管1/2"

205

100

550

263

550

金属可とう管

ガス配管位置

ガス配管位置

シンク下食器洗い乾燥機 電気配線例図

電源は100V15A以上の専用回路を
設けてください。

品番	消費電力
EW-45R2SMT	527W

*本体を設置する場所の背壁(図の斜線部)に給・排水工事を避けて125V、15Aのアース端子付埋込みコンセントを設け、これに電源電線、アース線を配線してください。

267

配管口

食器洗い乾燥機

コンセント位置/配管口の下の後壁
(15A-125Vアース端子付埋込)

レンジフード詳細図

<VRAS-E752 L排気> ホーロー前面パネルタイプ

後方および左右排気口位置はVMH丸アケ金具L使用時の寸法です。
アルミダクト使用時の排気位置はダクト配管可能範囲を参照ください。
実際の排気用接続部品の開口部寸法はφ148です。

183

210

388

183 28.7

VMH丸アケ金具L使用時
左右排気口位置

電源コード
1.3m

207

55

45

270

315

95

208

630

208

630

208

630

VMH丸アケ金具L使用時
後方排気口位置

本体取付用孔
3箇所

フード取付用
ダルマ孔
2箇所

210

95

345

170

65

482

680

750

20

634.5

699.5

< 詳細図 2 >

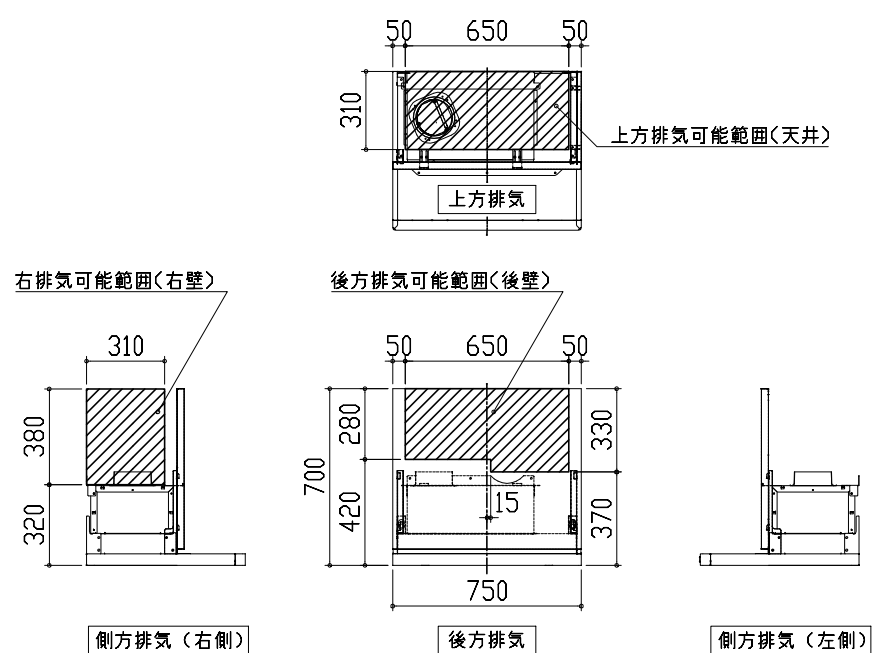
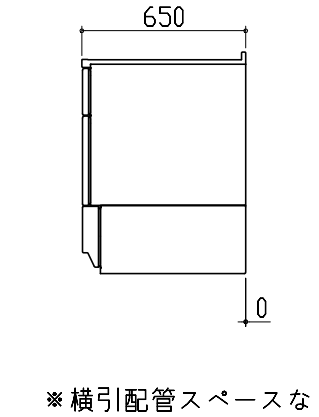
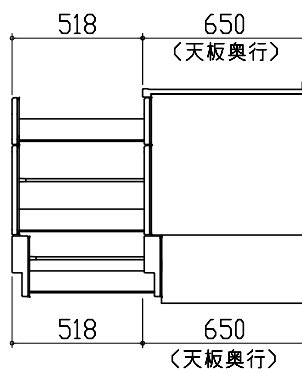
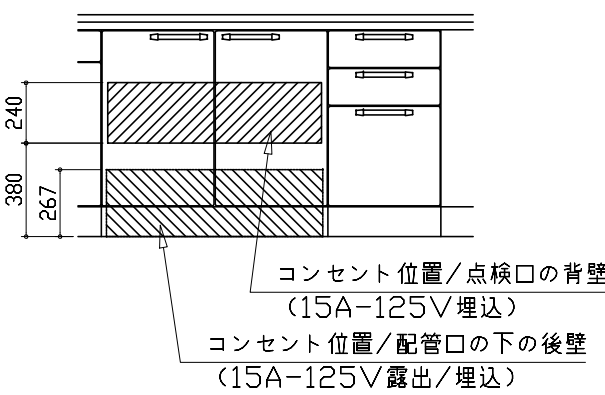
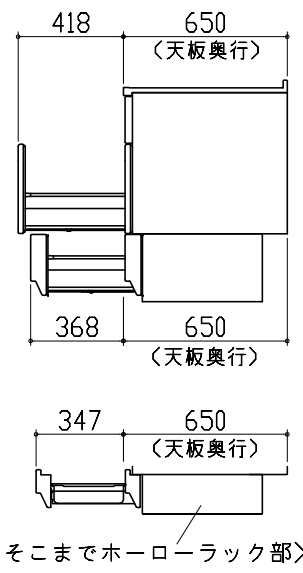
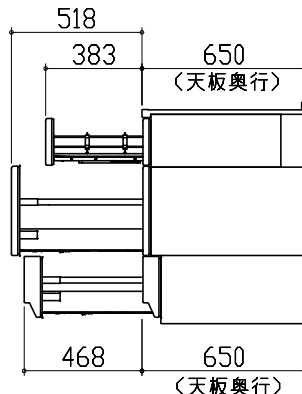
レンジフード詳細図 ダクト配管可能範囲	横引配管有効寸法 詳細図	キャビネット引出寸法 詳細図
<p><VRAS 風圧シャッター L排気></p>  <p>上方排気可能範囲(天井) 上方排気</p> <p>右排気可能範囲(右壁) 側方排気(右側)</p> <p>後方排気可能範囲(後壁) 後方排気</p> <p>側方排気(左側)</p> <p>注) ●本図はアルミダクトφ150を使用した場合の配管可能範囲である。 断熱材を取付ける場合は厚みを考慮すること。 ●リフォーム時など、既設の壁排気口を利用する場合、P変換アタッチメント(別売)を使用すること。</p>	<p>【調理キャビネット】</p> <p>☐: 配管スペース</p> <p>足元スライドたっぷり収納タイプ</p>  <p>※横引配管スペースなし</p>	<p>【調理キャビネット】</p> 
<p>アルカリ整水器 電気配線例図</p> <p>シンクキャビネット点検口の後壁もしくは底板排水口の下部背壁に15A-125Vコンセントを設けてください。</p>  <p>コンセント位置/点検口の背壁(15A-125V埋込)</p> <p>コンセント位置/配管口の下の後壁(15A-125V露出/埋込)</p> <p>注) コンセントは、給・排水工事を避けて設置してください。</p>	<p>キャビネット引出寸法 詳細図</p> <p>【シンクキャビネット】</p>  <p><そこまでホーローラック部></p>	<p>キャビネット引出寸法 詳細図</p> <p>【コンロキャビネット】</p> 

エンド取り合い詳細図

【キッチン本体 左側】

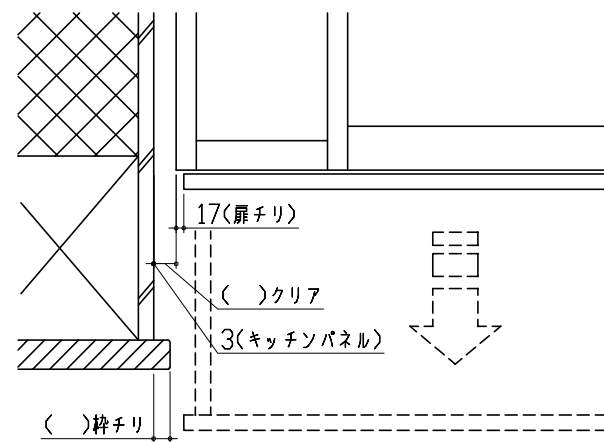

■ 留意事項

引出しを開けたときにドア枠・窓枠・巾木と干渉しないようクリアを確保してください。