

木製洗面化粧台 御見積書

御名前 郡山-会津新SR SU9 様

業者 WIT-2-BBT9 様

商品名 WIT ウィット

作成日 2020年9月28日
プラン番号 7206E-2009-0312T
現場番号 A9060549

タカラスタANDARD株式会社
会津営業所
福島県会津若松市飯盛三丁目15番22号
TEL 0242-29-0086 / FAX 0242-29-0057

商品
御見積金額 **¥62,700 (税込 ¥68,970)**

()内の価格は税込価格<税率10%>を表示しています。

(参考) 別途 商品組付費 別途

商品御見積金額には商品組付費は含まれておりません。
商品組付費は現場の状況により変動する事があります。
又、給水・給湯・ガス・ダクト・電気等の接続工事は含まれておりません。

会津ショールーム
TEL 0242-29-0174 / FAX 0242-29-0178

担当営業	担当アドバイザー	プラン作成者
	吉田	吉田

備考

・高さ75cmタイプ

御見積仕様

(洗面化粧台)

洗面本体サイズ	60cm
ボウル面高さ	75cm
扉カラー	ブルー
引手	レール引手(シルバー)
ボウル	高品位ホーローデッキ水栓タイプ
カラー	ホワイト
ミラー	1面鏡
水栓	シングルレバー式湯水混合栓
カラー	ホワイトタイプ
ガス種	未定
周波数	50Hz

御確認事項

商品の仕様・価格等につきましては 予告なく変更する事がありますので、ご購入の際には、弊社 支店営業所等へお問い合わせ頂くか、カタログにてよくご確認下さるようお願い致します。

組立工事費には給水・給湯・ガス・ダクト・電気等の接続工事は含まれておりません。
この御見積書の有効期間は30日間です。

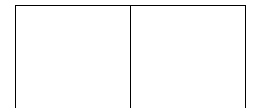

No.SU9(F) *

御名前 郡山-会津新SR SU9

様

現場番号	A9060549	プラン番号	7206E-2009-0312T	作成日	2020/9/28
------	----------	-------	------------------	-----	-----------

御見積明細 洗面化粧台

NO	商品名	仕様	品番	数量	単価	金額
1	洗面下台	扉タイプ	S-VBDN060SXX(BBT-BA-2	1	24,600	24,600
2	水栓	シングルレバー式湯水混合栓、ホワイト	TKM7014C	1	12,000	12,000
3	ミラー	1面鏡、コートあり	SHM-060M1NFYEA-1	1	15,700	15,700
4	ホーロー洗面パネル	カンタン取付タイプ・ホワイト	PSP-Y S A (C)-2	1	6,300	6,300
5	施工キット	ミラーパネル・洗面パネル用	SCUセコキット	1	1,600	1,600
6	どこでもラック(スクエアタイプ)	タオルハンガーS、ホワイト	MGSK タオルハンガー-S (W	1	1,100	1,100
7	排水トラップセット		STラップA(N)	1	900	900
8	SHMミラー専用フック	2個入	SHMミラーフック	1	500	500
洗面化粧台合計				8		¥62,700
商品総合計				8		¥62,700

御見積明細の価格には消費税は含まれておりません。別途消費税が必要となります。

(参考) 別途 商品組付費

洗面化粧台商品組付費

別途

商品組付費は現場の状況により変動する事があります。又、給水・給湯・ガス・ダクト・電気等の接続工事は含まれておりません。

()内の価格は税込価格<税率10%>を表示しています。

- 必ずご確認ください。
 - ・天井高さや製品の総高さを十分にご確認ください。
 - ・《 》内寸法は参考寸法です。
- 表示記号について
 - ・SP：洗面パネル

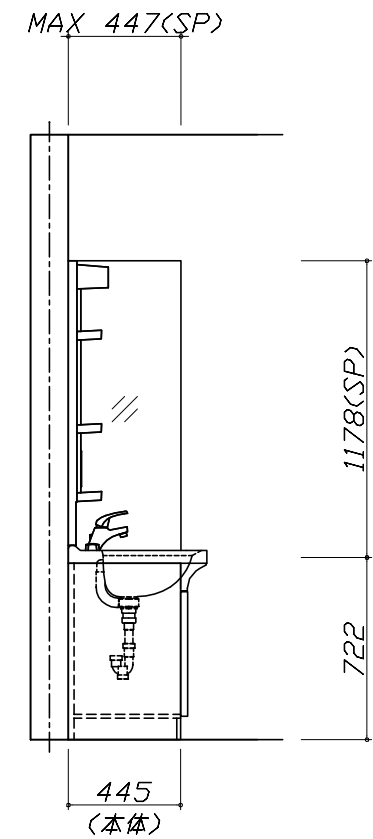
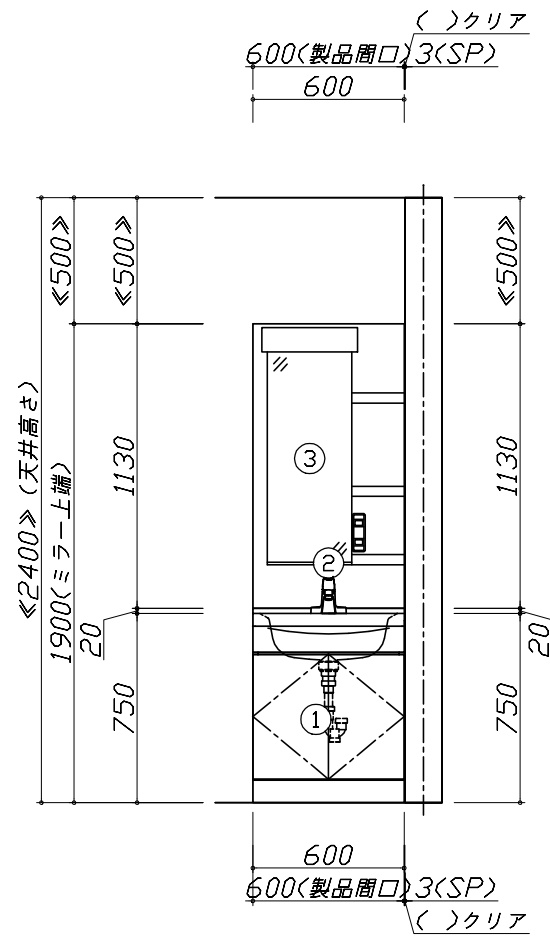
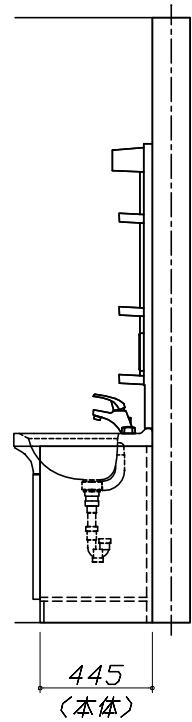
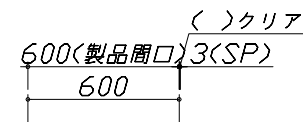
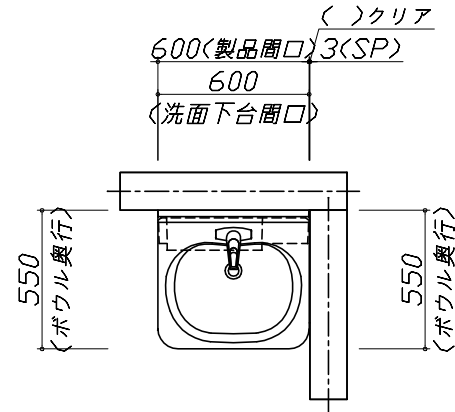

Takara standard
タカラスタンダード株式会社

現場名称： 郡山-会津新SR SU9様邸
現場番号： A9060549
会津営業所

木製洗面化粧台 WIT ウィット
プラン番号： 7206E-2009-0312T
担当営業：

姿図 1 縮尺： 1 / 30
作成日： 2020年9月28日
担当アドバイザー： 吉田

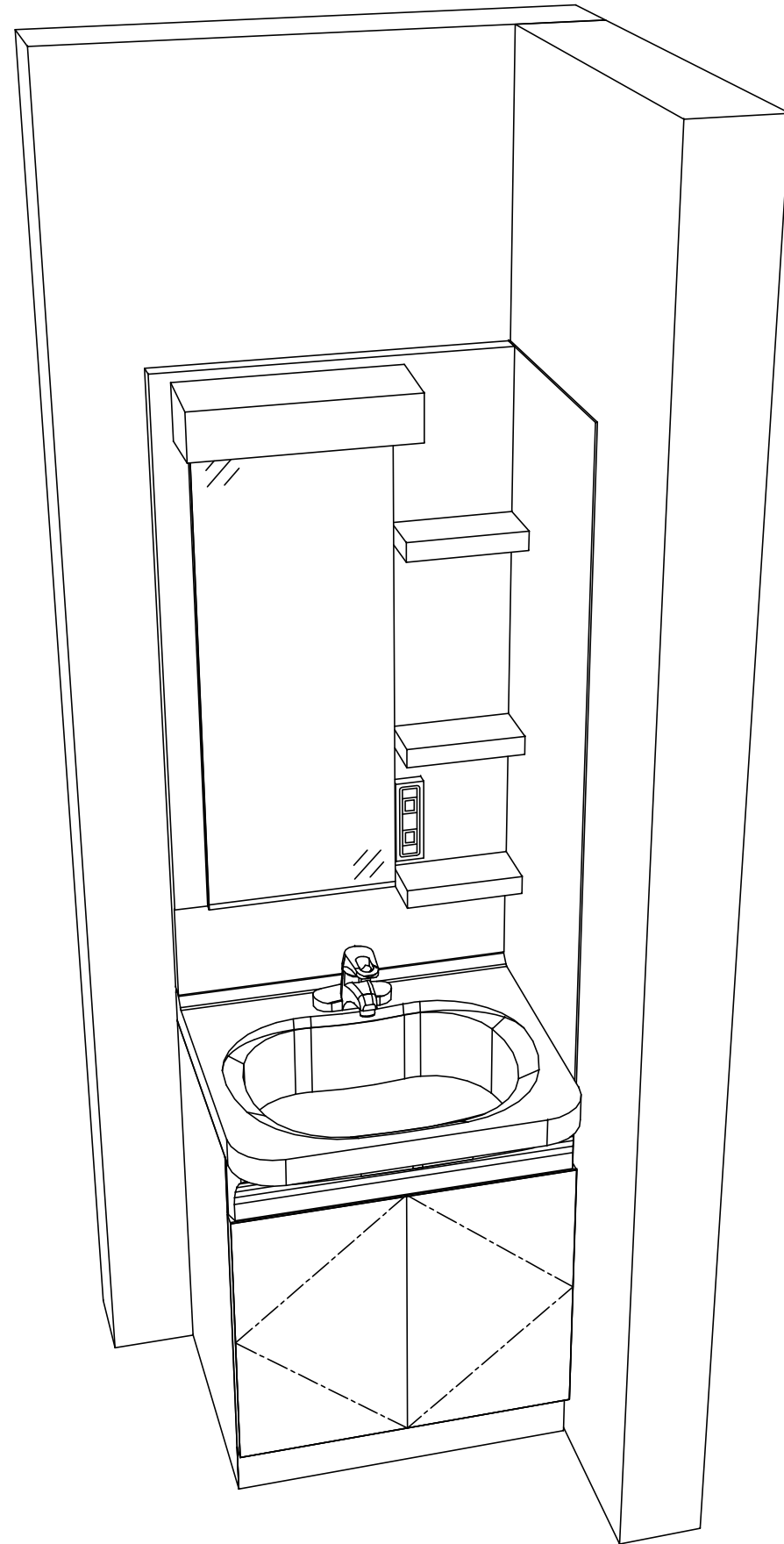

Takara standard
タカラスタンダード株式会社

現場名称： 郡山-会津新SR SU9様邸

現場番号： A9060549

会津営業所

木製洗面化粧台 WIT ウィット

プラン番号： 7206E-2009-0312T

担当営業 :

姿図 2

縮尺： 1 / 30

作成日： 2020年9月28日

担当アドバイザー： 吉田

縮尺：A3サイズ等倍