

# ホーロー洗面化粧台 御見積書

御名前 小牧-小牧SR SU2 様

業者 様

商品名 FAMILIE ファミーユ

作成日 2017年4月16日  
 プラン番号 7601A-1704-0119T  
 現場番号 A6347626

タカスタンダード株式会社  
 小牧支店  
 愛知県小牧市横内字立野627番9号  
 TEL 0568-75-1291 / FAX 0568-75-0316

小牧ショールーム  
 TEL 0568-75-1571 / FAX 0568-76-1320

商品  
 御見積金額 **¥277,200 (税込 ¥299,376)**

( )内の価格は税込価格<税率8%>を表示しています。

**(参考) 別途 商品組付費 ¥35,000 (税込 ¥37,800)**

商品御見積金額には商品組付費は含まれておりません。  
 商品組付費は現場の状況により変動する事があります。  
 又、給水・給湯・ガス・ダクト・電気等の接続工事は含まれておりません。

担当営業	担当アドバイザー	プラン作成者

## 御見積仕様

(洗面化粧台)	
洗面本体サイズ	75cm
カウンター高さ	80cm
扉カラー	ウォルナットグレージュ
カウンター	人造大理石・ハイバックカウンター
カラー	クリスタルホワイト
ミラー	3面鏡
水栓	シングルレバー式シャワー水栓
カラー	クロムメッキタイプ
ガス種	LPG
周波数	60Hz

## 御確認事項

## 備考

展示開始:2017年5月

--	--

No.\*

御名前 小牧-小牧SR SU2

様

現場番号	A6347626	プラン番号	7601A-1704-0119T	作成日	2017/4/16
------	----------	-------	------------------	-----	-----------

## 御見積明細 洗面化粧台

NO	商品名	仕様	品番	数量	単価	金額
1	洗面下台	扉(引出し付)タイプ	S-YAR3075HXA(YWV)R-1	1	92,400	92,400
2	水栓	エコタイプシングルレバー式シャワー水栓、如玉メッキ	KXS370GE-TN	1	21,000	21,000
3	ミラー	3面鏡(LED仕様)、コートあり	SIM-075M3AHYEA-1	1	29,600	29,600
4	ウォールキャビネット		S-YWTW075XCX(YWV)-1	1	21,500	21,500
5	トールキャビネット下台	3段引出しタイプ	S-YTDY030XR(XYWV)-1	1	52,000	52,000
6	トールキャビネット上台		S-YUTY030XR(XYWV)-1	1	12,000	12,000
7	台輪	トールキャビネット用	S-DB30W-80(N)	1	2,500	2,500
8	エンドパネル	トールキャビネット上台用	SEP-TU (YWV)	1	6,000	6,000
9	エンドパネル	トールキャビネット下台用	SEP-TD (YWV)	1	17,000	17,000
10	ホーロー洗面パネル	深型タイプ高さ230cm用・ホワイト	PSP-YDHA (C	1	10,200	10,200
11	ホーロー洗面パネル	高さ調整用パネル	PSP-DSFLA	1		
12	エッジセット		SPエッジセットJ (MW)-2	1	1,500	1,500
13	施工キット		SPセコキット	1	4,300	4,300
14	どこでもラック(スクエアタイプ)	マルチラック、チャコールグレー	MGSK コモノレ (CG	3	1,700	5,100
	どこでもラック(スクエアタイプ)	アタッチメント(フック)	MGAK フックS (W	1	1,000	1,000
15	どこでもラック(スクエアタイプ)	タオルハンガーS、チャコールグレー	MGSK タオルハンガー-S (CG	1	1,100	1,100
洗面化粧台合計				18		¥277,200
商品総合計				18		¥277,200

御見積明細の価格には消費税は含まれておりません。別途消費税が必要となります。

## (参考) 別途 商品組付費

洗面化粧台商品組付費

¥35,000 (税込 ¥37,800)

商品組付費は現場の状況により変動する事があります。又、給水・給湯・ガス・ダクト・電気等の接続工事は含まれておりません。

( )内の価格は税込価格 &lt; 税率8% &gt; を表示しています。

平面図

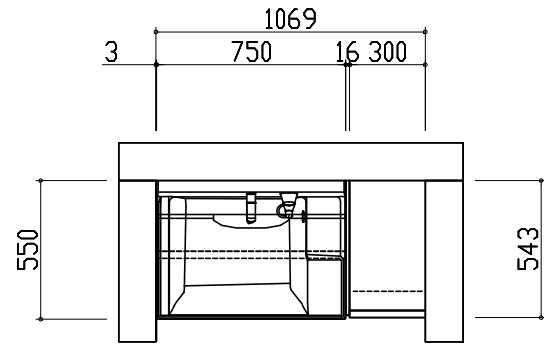
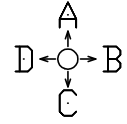

D側面図

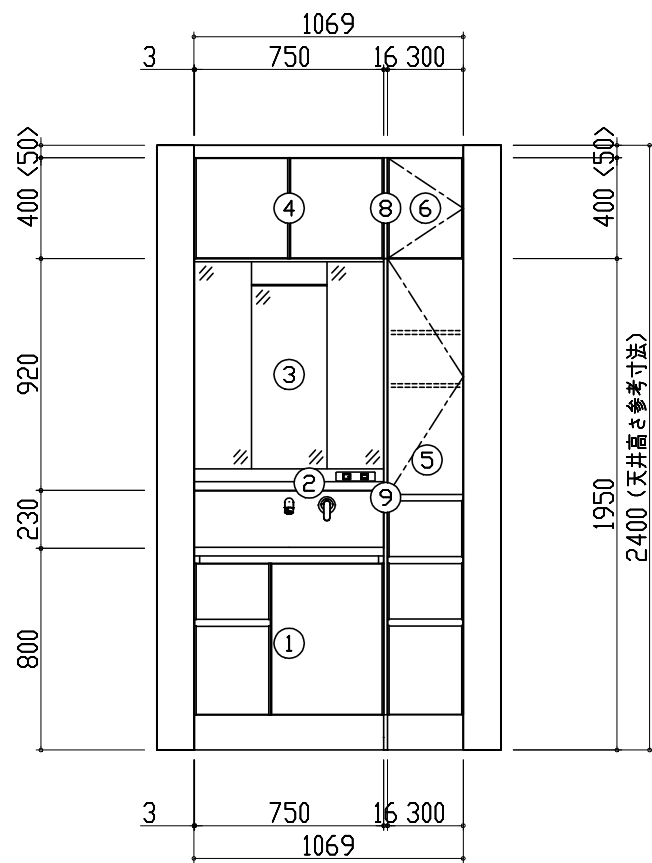
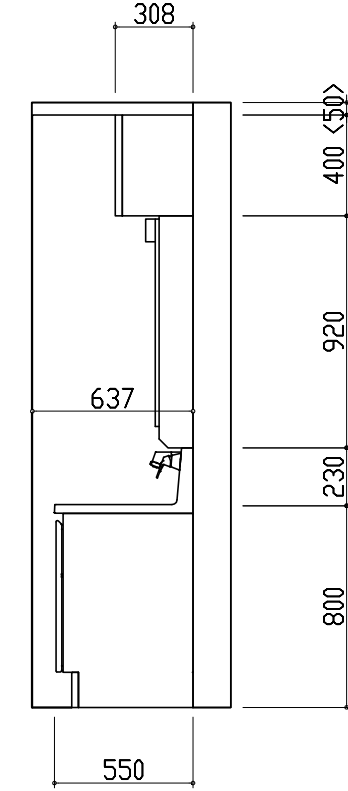

B側面図

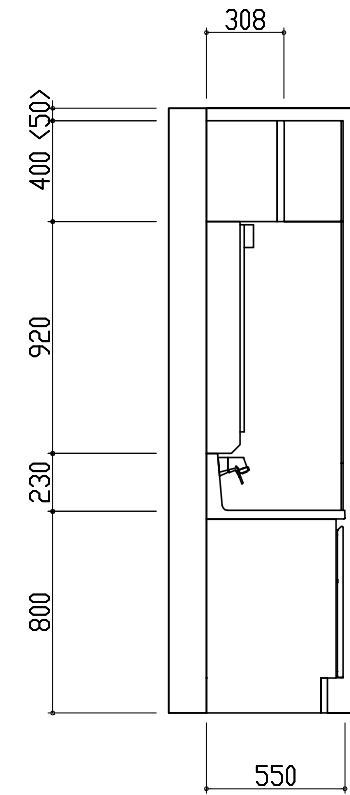

A正面図

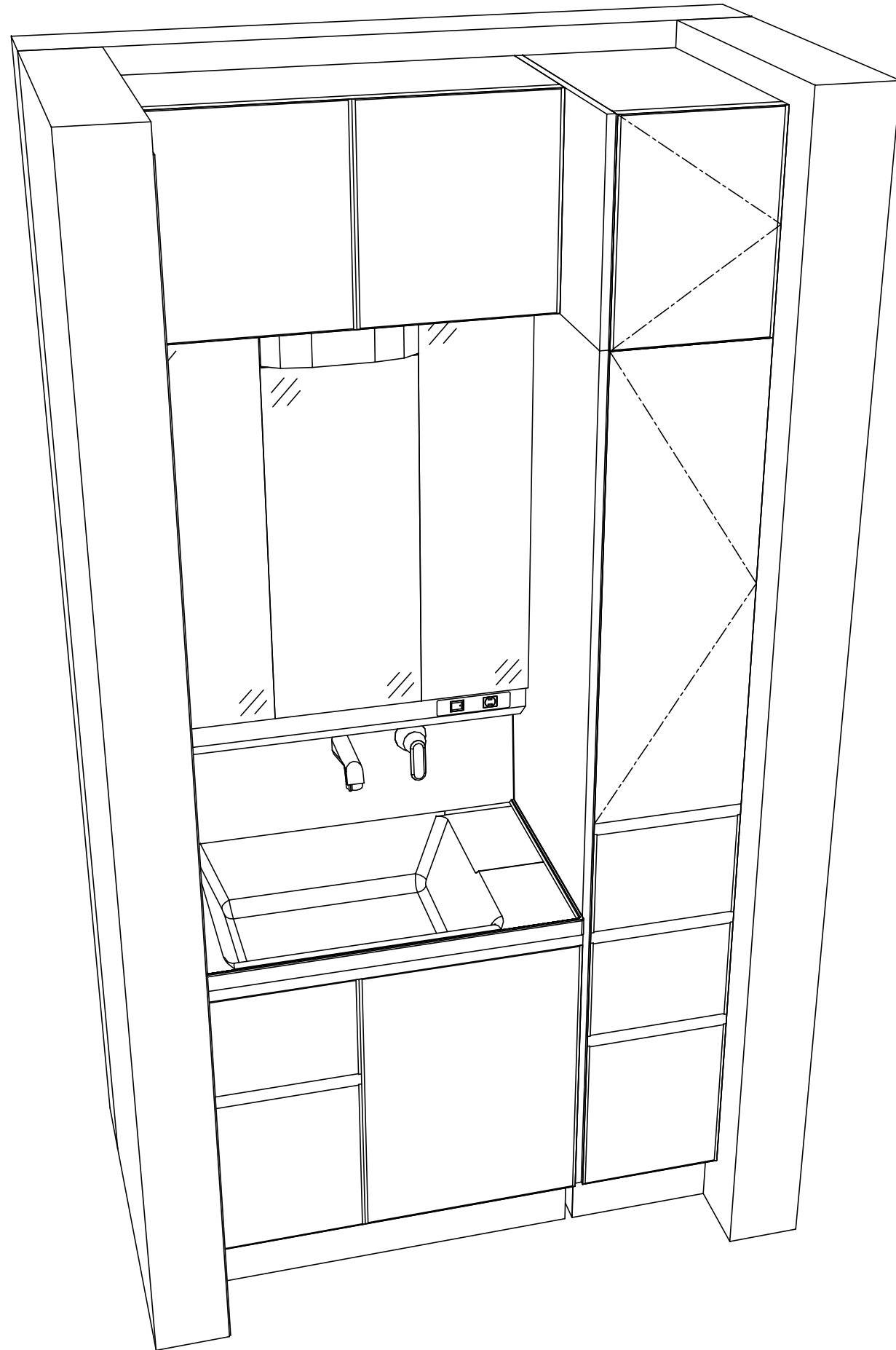

- このレイアウトプランは参考図面ですので価格・仕様・設置・納期等の詳細については注文依頼先、設置業者の方に必ず確認していただきますようお願い致します。
- 壁側のキャビネットがスライドや引出タイプの場合、またそこまでホーローラックを取付ける場合、額縁・幅木等との干渉にご注意下さい。
- 製品の外形寸法は概略表記しております。

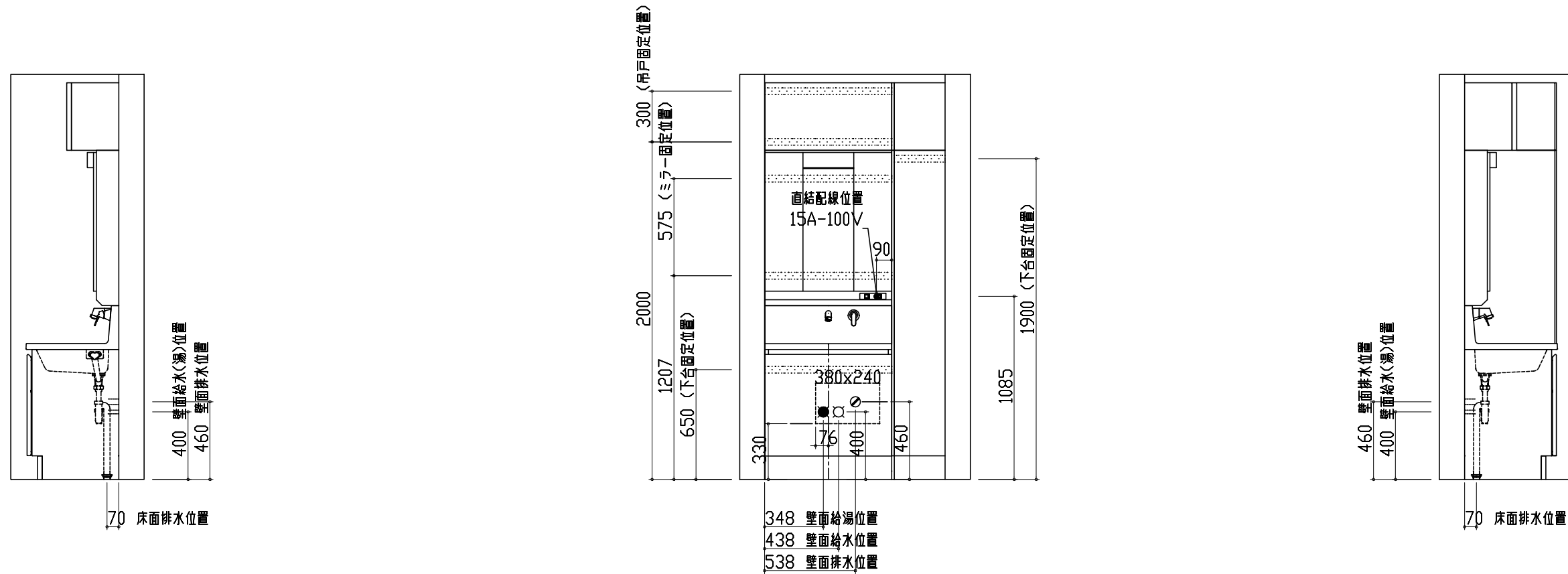

- 吊戸棚類やミラー等の固定下地は固定位置を中心に幅100mm以上、厚み12mm以上の十分な強度を持つ合板をお願いします。
- この図面は設置用図面ですので、扉などの表現は実物と異なります。
- 壁側のキャビネットがスライドや引出タイプの場合、またそこまでホーローラックを取付ける場合、額縁・幅木等との干渉にご注意下さい。
- <>内寸法や天井高さ、窓位置は参考寸法ですので、十分なご確認をお願いします。
- 製品の外形寸法は概略表記しております。
- 壁排水に使用するPトラップは別売部品となります。

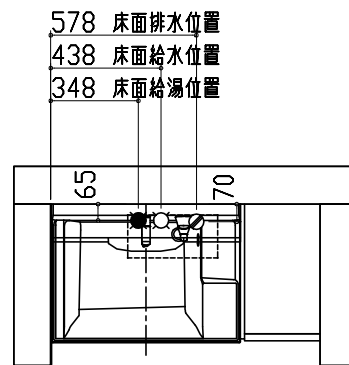

- 吊戸棚類やミラー等の固定下地は固定位置を中心に幅100mm以上、厚み12mm以上の十分な強度を持つ合板をお願いします。
- この図面は設置用図面ですので、扉などの表現は実物と異なります。
- 壁側のキャビネットがスライドや引出タイプの場合、またそこまでホーローラックを取付ける場合、額縁・幅木等との干渉にご注意下さい。
- <>内寸法や天井高さ、窓位置は参考寸法ですので、十分なご確認をお願いします。
- 製品の外形寸法は概略表記しております。
- 壁排水に使用するPトラップは別売部品となります。